

# STANLEY<sup>®</sup> **V20** **FATMAX<sup>®</sup>** LITHIUM ION

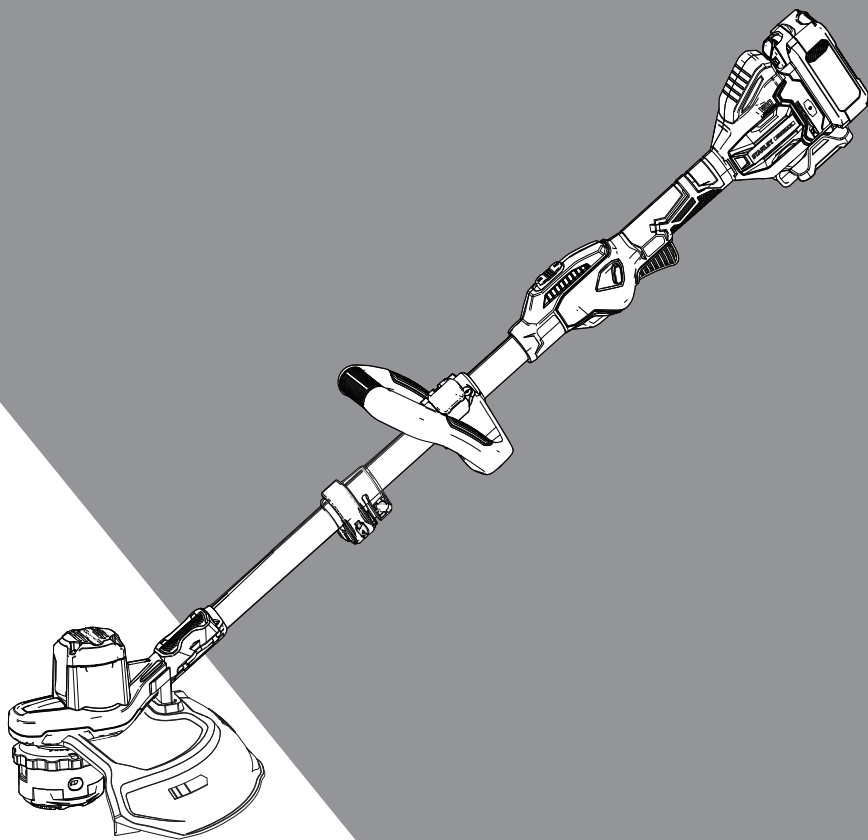

[www.stanleytools.eu](http://www.stanleytools.eu)

**SFMCSTB933**

---

English ( <b>original instructions</b> )	4
Deutsch ( <i>übersetzt von den originalanweisungen</i> )	14
Français ( <i>traduction de la notice d'instructions originale</i> )	25
Italiano ( <i>tradotto dalle istruzioni originali</i> )	36
Nederlands ( <i>vertaald vanuit de originele instructies</i> )	47
Español ( <i>traducido de las instrucciones originales</i> )	58
Português ( <i>traduzido das instruções originais</i> )	69
Svenska ( <i>översatt från de ursprungliga instruktionerna</i> )	80
Norsk ( <i>oversatt fra de originale instruksjonene</i> )	90
Dansk ( <i>oversat fra original brugsvejledning</i> )	100
Suomi ( <i>käännetty alkuperäisestä käyttöohjeesta</i> )	110
Ελληνικά ( <i>μετάφραση από τις πρωτότυπες οδηγίες</i> )	120

---

Fig. A

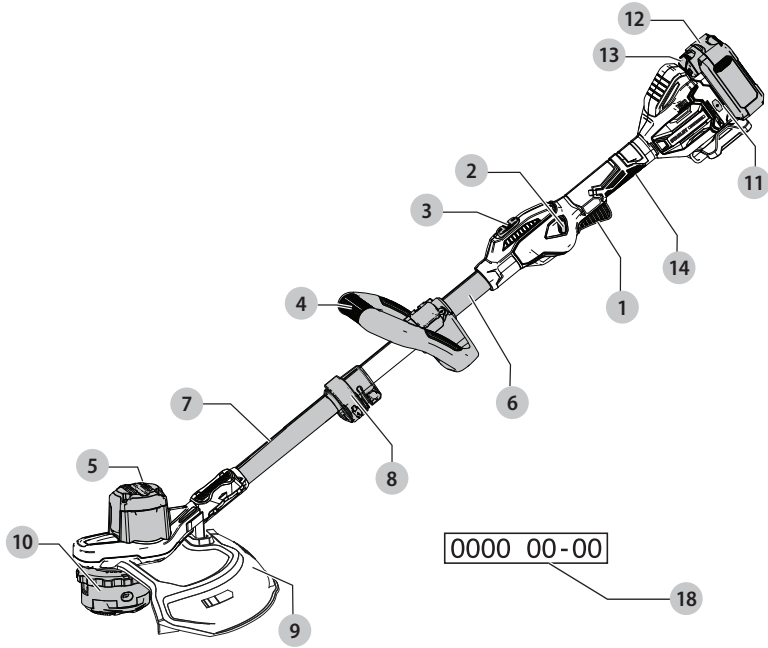

Fig. B

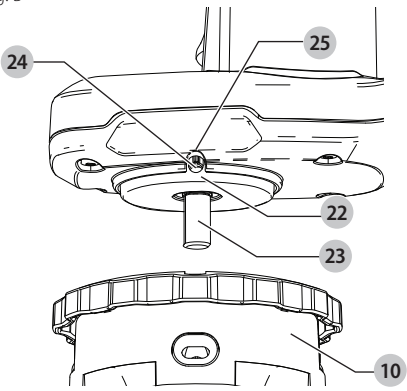

Fig. C

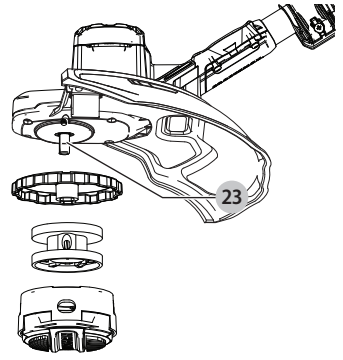

Fig. D

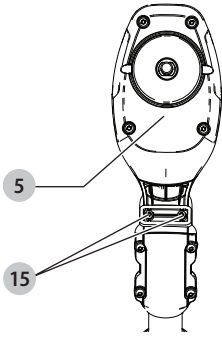

Fig. E

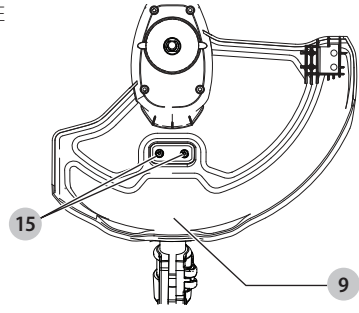

Fig. F

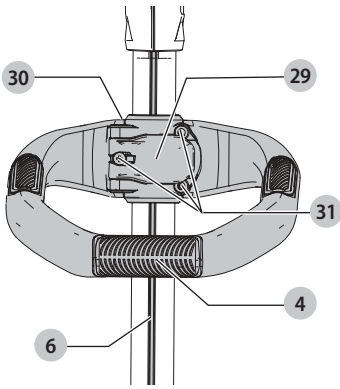

Fig. G

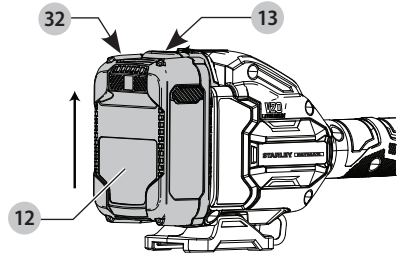

Fig. H

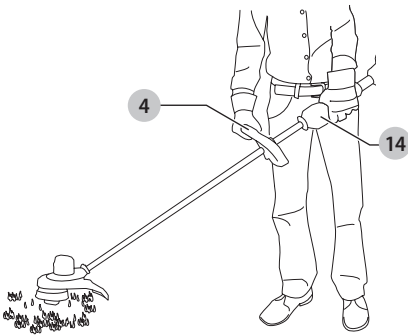

Fig. I

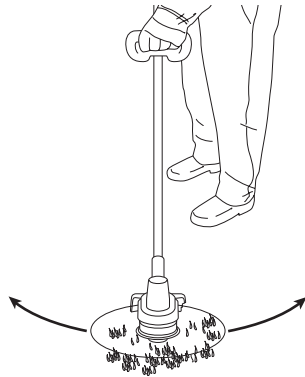

Fig. J

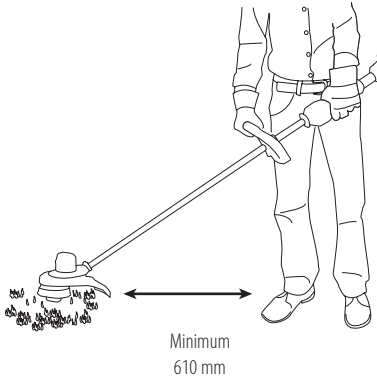

Fig. K

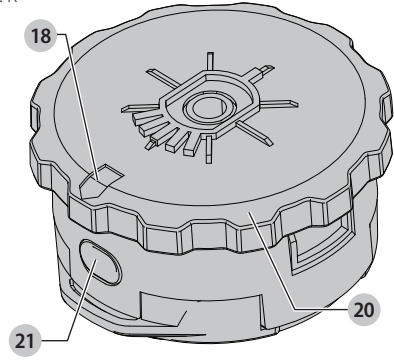

Fig. L

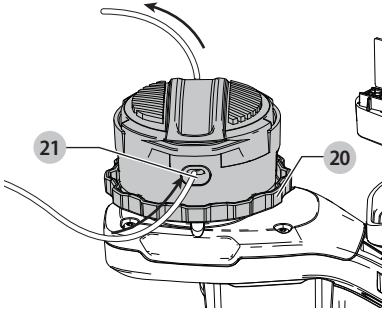

Fig. M

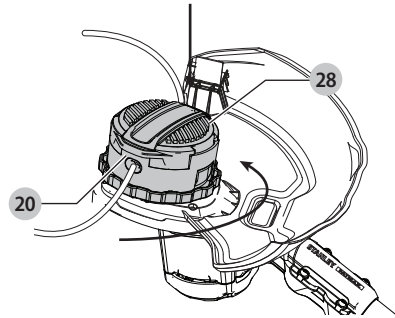
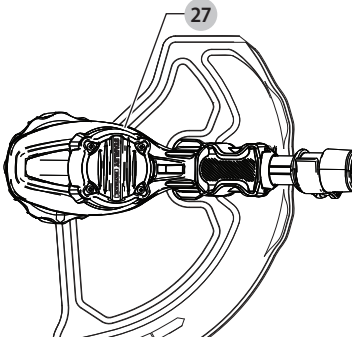

Fig. N



# BRUSHLESS GRASS TRIMMER

## SFMCSTB933

### Congratulations!

You have chosen a STANLEY FATMAX tool. Years of experience, thorough product development and innovation make STANLEY FATMAX one of the most reliable partners for professional power tool users.

### Technical Data

		SFMCSTB933
Voltage	V <sub>DC</sub>	18V
UK & Ireland	V <sub>DC</sub>	18V
Type		1
RPM	/min	4600-6000
Cutting Swath Size	mm	330
Weight (without battery pack)	kg	3.1
Noise values and vibration values (tri-ax vector sum). Grass Trimmer mode according to EN50636-2-91:		
L <sub>PA</sub> (emission sound pressure level)	dB(A)	79.5
L <sub>WA</sub> (sound power level)	dB(A)	93.0
K (uncertainty for the given sound level)	dB(A)	1.5
Vibration emission value a <sub>H</sub> =		2.8
Uncertainty K =	m/s <sup>2</sup>	1.5

The vibration emission level given in this information sheet has been measured in accordance with a standardised test given in EN50636 and may be used to compare one tool with another. It may be used for a preliminary assessment of exposure.

**⚠ WARNING:** *The declared vibration emission level represents the main applications of the tool. However if the tool is used for different applications, with different accessories or poorly maintained, the vibration emission may differ. This may significantly increase the exposure level over the total working period.*

*An estimation of the level of exposure to vibration should also take into account the times when the tool is switched off or when it is running but not actually doing the job. This may significantly reduce the exposure level over the total working period.*

*Identify additional safety measures to protect the operator from the effects of vibration such as: maintain the tool and the accessories, keep the hands warm, organisation of work patterns.*

Battery Cat #	Output Voltage	Charger SFMCB12
SFMCB202	18	X
SFMCB204	18	X
SFMCB206	18	X

"X" Indicates that the battery pack is compatible with that specific charger. Read the instruction manual for more specific information.

### EC-Declaration of Conformity

#### Machinery Directive



#### Brushless Grass Trimmer SFMCSTB933

STANLEY FATMAX declares that these products described under **Technical Data** are in compliance with:

2006/42/EC, EN60335-1:2012 + A11:2014, EN50636-2-91:2014.

2000/14/EC, Lawn Trimmer, L ≤ 50 cm, Annex VI

DEKRA Certification B.V.

Meander 1051 / P.O. box 5185

6525 MJ ARNHEM / 6802 ED

ARNHEM, Netherlands

Notified Body ID No.: 0344

Level of acoustic power according to 2000/14/EC  
(Article 12, Annex III, L ≤ 50 cm):

L<sub>PA</sub> (measured sound pressure level) 79.5 dB(A)  
uncertainty (K) = 1.5 dB (A)

L<sub>WA</sub> (guaranteed sound power) 96 dB(A)

These products also comply with Directive 2014/30/EU and 2011/65/EU. For more information, please contact STANLEY FATMAX at the following address or refer to the back of the manual.

The undersigned is responsible for compilation of the technical file and makes this declaration on behalf of STANLEY FATMAX.

A. P. Smith

Technical Director

STANLEY FATMAX Europe, Egide Walschaertsstraat 14-18,

2800 Mechelen, Belgium

2019-10-09



**WARNING:** *To reduce the risk of injury, read the instruction manual.*

### Definitions: Safety Guidelines

The definitions below describe the level of severity for each signal word. Please read the manual and pay attention to these symbols.

**⚠ DANGER:** Indicates an imminently hazardous situation which, if not avoided, **will** result in **death or serious injury**.

**⚠ WARNING:** Indicates a potentially hazardous situation which, if not avoided, **could** result in **death or serious injury**.

**⚠ CAUTION:** Indicates a potentially hazardous situation which, if not avoided, **may** result in **minor or moderate injury**.

**NOTICE:** Indicates a practice **not related to personal injury** which, if not avoided, **may** result in **property damage**.

**⚡** Denotes risk of electric shock.

**🔥** Denotes risk of fire.

## SAFETY INSTRUCTIONS

**⚠ WARNING:** When using mains-powered appliances, basic safety precautions, including the following, should always be followed to reduce the risk of fire, electric shock, personal injury and material damage.

**⚠ WARNING:** When using the machine the safety rules must be followed. For your own safety and bystanders please read these instructions before operating the machine. Please keep the instructions safe for later use.

- Read all of this manual carefully before operating the appliance.
- The intended use is described in this manual. The use of any accessory or attachment or the performance of any operation with this appliance other than those recommended in this instruction manual may present a risk of personal injury.
- Retain this manual for future reference.

**IMPORTANT**  
**READ CAREFULLY BEFORE USE**  
**KEEP FOR FUTURE REFERENCE**

## SAFE OPERATING PRACTICES

### Training

- Read the instructions carefully.** Be familiar with the controls and the correct use of the machine.
- Never allow children or people unfamiliar with these instructions to use the machine.** Local regulations can restrict the age of the operator.
- Keep in mind that the operator or user is responsible for accidents or hazards occurring to other people or their property.

## Preparation

- Before use, always visually inspect the machine for damaged, missing or misplaced guards or shields.
- Never operate the machine while people, especially children, or pets are nearby.

## Operation

- Wear eye protection and stout shoes at all times while operating the machine.
- Avoid using the machine in bad weather conditions especially when there is a risk of lightning.
- Use the machine only in daylight or good artificial light.
- Never operate the machine with damaged guards or shields or without guards or shields in place.
- Switch on the motor only when the hands and feet are away from the cutting means.
- Always disconnect the machine from the power supply (i.e. remove the plug from the mains, remove the disabling device or removable battery)**
  - whenever the machine is left unattended;
  - before clearing a blockage;
  - before checking, cleaning or working on the machine;
  - after striking a foreign object;
  - whenever the machine starts vibrating abnormally.
- Take care against injury to feet and hands from the cutting means.
- Always ensure that the ventilation openings are kept clear of debris.
- Remove any objects that may cause kickback, such as branches and rocks.
- Check for loose fasteners and damaged parts, such as cracks in the cutting attachment.

## Maintenance and Storage

- Disconnect the machine from the power supply (i.e. remove the plug from the mains, remove the disabling device or removable battery)** before carrying out maintenance or cleaning work.
- Use only the manufacturer's recommended replacement parts and accessories.
- Inspect and maintain the machine regularly.** Have the machine repaired only by an authorized repairer.
- When not in use, store the machine out of the reach of children.
- Use blade cover for metal blades during transport and storage.
- Clean before storing, including the use of guards on cutting attachments with metal blades.

## ADDITIONAL SAFETY INSTRUCTIONS FOR GRASS TRIMMERS

**⚠ WARNING:** Cutting elements continue to rotate after the motor is switched off.

- *Wear long trousers to protect your legs.*
- *Before using the appliance, check that your cutting path is free from sticks, stones, wire and any other obstacles.*
- *Only use the appliance in the upright position, with the cutting line near the ground. Never switch the appliance on in any other position.*
- *Move slowly when using the appliance. Be aware that freshly cut grass is damp and slippery.*
- *Do not work on steep slopes. Work across the face of slopes, not up and down.*
- *Never cross gravel paths or roads while the appliance is running.*
- *Never touch the cutting line while the appliance is running.*
- *Do not put the appliance down until the cutting line has come to a complete standstill.*
- *Use only the appropriate type of cutting line. Never use metal cutting line or fishing line.*
- *Keep hands and feet away from the cutting line and blade at all times, especially when switching on the motor.*
- *Before using the appliance and after any impact, check for signs of wear or damage and repair as necessary.*
- *Take care against injury from any device fitted for trimming the filament line length. After extending new cutter line always return the machine to its normal operating position before switching on.*
- *Close supervision is necessary when the appliance is used near children.*
- *This appliance is not intended for use by young or infirm persons without supervision.*
- *This appliance is not to be used as a toy.*
- *Use in a dry location only. Do not allow the appliance to become wet.*
- *Do not immerse the appliance in water.*
- *Do not open the body casing. There are not user-serviceable parts inside*
- *Do not operate the appliance in explosive atmospheres, such as in the presence of flammable liquids, gases or dust.*
- *When the appliance is stored or transported in a vehicle it should be placed in the boot or restrained to prevent movement following sudden changes in speed or direction.*
- *When not in use, the appliance should be stored in a dry, well ventilated place out of reach of children.*
- *Children should not have access to stored appliances.*

## Safety of Others

- *This appliance is not intended for use by persons (including children) with reduced physical, sensory or mental capabilities, or lack of experience and knowledge, unless they have been given supervision or instruction concerning use of the appliance by a person responsible for their safety.*
- *Children must be supervised to ensure that they do not play with the appliance.*

## Residual Risks

To ensure you have good footing on slopes, do not overreach. Keep your balance at all times. Always walk, do not run.

Additional residual risks may arise when using the tool which may not be included in the enclosed safety warnings. These risks can arise from misuse, prolonged use etc.

Even with the application of the relevant safety regulations and the implementation of safety devices, certain residual risks can not be avoided. These include:

- *Injuries caused by touching any rotating/moving parts.*
- *Injuries caused when changing any parts, blades or accessories.*
- *Injuries caused by prolonged use of a tool. When using any tool for prolonged periods ensure you take regular breaks.*
- *Impairment of hearing.*
- *Health hazards caused by breathing dust developed when using your tool (example: working with wood, especially oak, beech and MDF.)*

## Electrical Safety

The electric motor has been designed for one voltage only. Always check that the battery pack voltage corresponds to the voltage on the rating plate. Also make sure that the voltage of your charger corresponds to that of your mains.



Your STANLEY FATMAX charger is double insulated in accordance with EN60335; therefore no earth wire is required.



**WARNING:** 115 V units have to be operated via a fail-safe isolating transformer with an earth screen between the primary and secondary winding.

If the supply cord is damaged, it must be replaced by a specially prepared cord available through the STANLEY FATMAX service organisation.

## Mains Plug Replacement (U.K. & Ireland Only)

If a new mains plug needs to be fitted:

- *Safely dispose of the old plug.*
- *Connect the brown lead to the live terminal in the plug.*
- *Connect the blue lead to the neutral terminal.*



**WARNING:** No connection is to be made to the earth terminal.

Follow the fitting instructions supplied with good quality plugs. Recommended fuse: 3 A..

## Using an Extension Cable

An extension cord should not be used unless absolutely necessary. Use an approved extension cable suitable for the power input of your charger (see **Technical Data**). The minimum conductor size is 1 mm<sup>2</sup>; the maximum length is 30 m.

When using a cable reel, always unwind the cable completely.

**SAVE THESE INSTRUCTIONS**



## Chargers

STANLEY FATMAX chargers require no adjustment and are designed to be as easy as possible to operate.

### Important Safety Instructions for All Battery Chargers

**SAVE THESE INSTRUCTIONS:** This manual contains important safety and operating instructions for compatible battery chargers (refer to **Technical Data**).

- Before using charger, read all instructions and cautionary markings on charger, battery pack, and product using battery pack.

**WARNING:** Shock hazard. Do not allow any liquid to get inside charger. Electric shock may result.

**WARNING:** We recommend the use of a residual current device with a residual current rating of 30mA or less.

**CAUTION:** Burn hazard. To reduce the risk of injury, charge only STANLEY FATMAX rechargeable batteries. Other types of batteries may burst causing personal injury and damage.

**CAUTION:** Children should be supervised to ensure that they do not play with the appliance.

**NOTICE:** Under certain conditions, with the charger plugged into the power supply, the exposed charging contacts inside the charger can be shorted by foreign material. Foreign materials of a conductive nature such as, but not limited to, steel wool, aluminum foil or any buildup of metallic particles should be kept away from charger cavities. Always unplug the charger from the power supply when there is no battery pack in the cavity. Unplug charger before attempting to clean

- **DO NOT attempt to charge the battery pack with any chargers other than the ones in this manual.** The charger and battery pack are specifically designed to work together.
- **These chargers are not intended for any uses other than charging STANLEY FATMAX rechargeable batteries.** Any other uses may result in risk of fire, electric shock or electrocution.
- **Do not expose charger to rain or snow.**
- **Pull by plug rather than cord when disconnecting charger.** This will reduce risk of damage to electric plug and cord.
- **Make sure that cord is located so that it will not be stepped on, tripped over, or otherwise subjected to damage or stress.**
- **Do not use an extension cord unless it is absolutely necessary.** Use of improper extension cord could result in risk of fire, electric shock, or electrocution.

- **Do not place any object on top of charger or place the charger on a soft surface that might block the ventilation slots and result in excessive internal heat.** Place the charger in a position away from any heat source. The charger is ventilated through slots in the top and the bottom of the housing.
- **Do not operate charger with damaged cord or plug—** have them replaced immediately.
- **Do not operate charger if it has received a sharp blow, been dropped, or otherwise damaged in any way.** Take it to an authorised service centre.
- **Do not disassemble charger; take it to an authorised service centre when service or repair is required.** Incorrect reassembly may result in a risk of electric shock, electrocution or fire.
- In case of damaged power supply cord the supply cord must be replaced immediately by the manufacturer, its service agent or similar qualified person to prevent any hazard.
- **Disconnect the charger from the outlet before attempting any cleaning. This will reduce the risk of electric shock.** Removing the battery pack will not reduce this risk.
- **NEVER** attempt to connect two chargers together.
- **The charger is designed to operate on standard 230V household electrical power. Do not attempt to use it on any other voltage.** This does not apply to the vehicular charger.







### Charging a Battery (Fig. B)

1. Plug the charger into an appropriate outlet before inserting battery pack.
2. Insert the battery pack **12** into the charger, making sure the battery pack is fully seated in the charger. The red (charging) light will blink repeatedly indicating that the charging process has started.
3. The completion of charge will be indicated by the red light remaining ON continuously. The battery pack is fully charged and may be used at this time or left in the charger. To remove the battery pack from the charger, push the battery release button **13** on the battery pack.

**NOTE:** To ensure maximum performance and life of lithium-ion battery packs, charge the battery pack fully before first use.

### Charger Operation

Refer to the indicators below for the charge status of the battery pack.

Charge Indicators		
	Charging	
	Fully Charged	
	Hot/Cold Pack Delay*	

\*The red light will continue to blink, but a yellow indicator light will be illuminated during this operation. Once the battery pack has reached an appropriate temperature, the yellow light will turn off and the charger will resume the charging procedure.

The compatible charger(s) will not charge a faulty battery pack. The charger will indicate faulty battery by refusing to light or by displaying problem pack or charger blink pattern.

**NOTE:** This could also mean a problem with a charger.

If the charger indicates a problem, take the charger and battery pack to be tested at an authorised service centre.

### Hot/Cold Pack Delay

When the charger detects a battery pack that is too hot or too cold, it automatically starts a Hot/Cold Pack Delay, suspending charging until the battery pack has reached an appropriate temperature. The charger then automatically switches to the pack charging mode. This feature ensures maximum battery pack life.

A cold battery pack will charge at a slower rate than a warm battery pack. The battery pack will charge at that slower rate throughout the entire charging cycle and will not return to maximum charge rate even if the battery pack warms.

### Wall Mounting

These chargers are designed to be wall mountable or to sit upright on a table or work surface. If wall mounting, locate the charger within reach of an electrical outlet, and away from a corner or other obstructions which may impede air flow. Use the back of the charger as a template for the location of the mounting screws on the wall. Mount the charger securely using drywall screws (purchased separately) at least 25.4 mm long with a screw head diameter of 7–9 mm, screwed into wood to an optimal depth leaving approximately 5.5 mm of the screw exposed. Align the slots on the back of the charger with the exposed screws and fully engage them in the slots.

### Charger Cleaning Instructions

**WARNING:** *Shock hazard. Disconnect the charger from the AC outlet before cleaning. Dirt and grease may be removed from the exterior of the charger using a cloth or soft non-metallic brush. Do not use water or any cleaning solutions. Never let any liquid get inside the tool; never immerse any part of the tool into a liquid.*

## Battery Packs

### Important Safety Instructions for All Battery Packs

When ordering replacement battery packs, be sure to include catalogue number and voltage.

The battery pack is not fully charged out of the carton. Before using the battery pack and charger, read the safety instructions below. Then follow charging procedures outlined.

#### READ ALL INSTRUCTIONS

- **Do not charge or use battery in explosive atmospheres, such as in the presence of flammable liquids, gases or**

**dust.** Inserting or removing the battery from the charger may ignite the dust or fumes.

- **Never force battery pack into charger. Do not modify battery pack in any way to fit into a non-compatible charger as battery pack may rupture causing serious personal injury.**
- Charge the battery packs only in STANLEY FATMAX chargers.
- **DO NOT splash or immerse in water or other liquids.**
- **Do not store or use the tool and battery pack in locations where the temperature may reach or exceed 40 °C (104 °F) (such as outside sheds or metal buildings in summer).**
- **Do not incinerate the battery pack even if it is severely damaged or is completely worn out.** The battery pack can explode in a fire. Toxic fumes and materials are created when lithium-ion battery packs are burned.
- **If battery contents come into contact with the skin, immediately wash area with mild soap and water.** If battery liquid gets into the eye, rinse water over the open eye for 15 minutes or until irritation ceases. If medical attention is needed, the battery electrolyte is composed of a mixture of liquid organic carbonates and lithium salts.
- **Contents of opened battery cells may cause respiratory irritation.** Provide fresh air. If symptoms persists, seek medical attention.



**WARNING:** *Burn hazard. Battery liquid may be flammable if exposed to spark or flame.*



**WARNING:** *Never attempt to open the battery pack for any reason. If battery pack case is cracked or damaged, do not insert into charger. Do not crush, drop or damage battery pack. Do not use a battery pack or charger that has received a sharp blow, been dropped, run over or damaged in any way (i.e., pierced with a nail, hit with a hammer, stepped on). Electric shock or electrocution may result. Damaged battery packs should be returned to service centre for recycling.*



**WARNING:** *Fire hazard. Do not store or carry the battery pack so that metal objects can contact exposed battery terminals. For example, do not place the battery pack in aprons, pockets, tool boxes, product kit boxes, drawers, etc., with loose nails, screws, keys, etc.*



**CAUTION:** *When not in use, place tool on its side on a stable surface where it will not cause a tripping or falling hazard. Some tools with large battery packs will stand upright on the battery pack but may be easily knocked over.*

## Transportation



**WARNING:** *Fire hazard.* Transporting batteries can possibly cause fire if the battery terminals inadvertently come in contact with conductive materials. When transporting batteries, make sure that the battery terminals are protected and well insulated from materials that could contact them and cause a short circuit.

**NOTE:** *Lithium-ion batteries should not be put in checked baggage.*

STANLEY FATMAX batteries comply with all applicable shipping regulations as prescribed by industry and legal standards which include UN Recommendations on the Transport of Dangerous Goods; International Air Transport Association (IATA) Dangerous Goods Regulations, International Maritime Dangerous Goods (IMDG) Regulations, and the European Agreement Concerning The International Carriage of Dangerous Goods by Road (ADR). Lithium-ion cells and batteries have been tested to section 38.3 of the UN Recommendations on the Transport of Dangerous Goods Manual of Tests and Criteria.

In most instances, shipping a STANLEY FATMAX battery pack will be excepted from being classified as a fully regulated Class 9 Hazardous Material. In general, only shipments containing a lithium-ion battery with an energy rating greater than 100 Watt Hours (Wh) will require being shipped as fully regulated Class 9. All lithium-ion batteries have the Watt Hour rating marked on the pack. Furthermore, due to regulation complexities, STANLEY FATMAX does not recommend air shipping lithium-ion battery packs alone regardless of Watt Hour rating. Shipments of tools with batteries (combo kits) can be air shipped as excepted if the Watt Hour rating of the battery pack is no greater than 100 Whr.

Regardless of whether a shipment is considered excepted or fully regulated, it is the shipper's responsibility to consult the latest regulations for packaging, labeling/marketing and documentation requirements.

The information provided in this section of the manual is provided in good faith and believed to be accurate at the time the document was created. However, no warranty, expressed or implied, is given. It is the buyer's responsibility to ensure that its activities comply with the applicable regulations.

### Storage Recommendations

1. The best storage place is one that is cool and dry away from direct sunlight and excess heat or cold. For optimum battery performance and life, store battery packs at room temperature when not in use.
2. For long storage, it is recommended to store a fully charged battery pack in a cool, dry place out of the charger for optimal results.

**NOTE:** Battery packs should not be stored completely depleted of charge. The battery pack will need to be recharged before use.

### Labels on Charger and Battery Pack

In addition to the pictographs used in this manual, the labels on the charger and the battery pack may show the following pictographs:



Read instruction manual before use.



See **Technical Data** for charging time.



Do not probe with conductive objects.



Do not charge damaged battery packs.



Do not expose to water.



Have defective cords replaced immediately.



Charge only between 4 °C and 40 °C.



Only for indoor use.



Discard the battery pack with due care for the environment.



Charge STANLEY FATMAX battery packs only with designated STANLEY FATMAX chargers. Charging battery packs other than the designated STANLEY FATMAX batteries with a STANLEY FATMAX charger may make them burst or lead to other dangerous situations.



Do not incinerate the battery pack.

### Battery Type

The SFCMSTB933 operates on a 18 volt battery pack.

These battery packs may be used: SFMCB204, SFMCB202, SFMCB206 Refer to **Technical Data** for more information.

### Package Contents

The package contains:

- 1 Grass Trimmer
- 1 Guard
- 4 Guard screws
- 1 SA spool head
- 1 Spindle lock plate
- 1 Li-Ion battery pack
- 1 Charger
- 1 Instruction manual

- Check for damage to the tool, parts or accessories which may have occurred during transport.
- Take the time to thoroughly read and understand this manual prior to operation.

## Markings on Tool

The following pictograms are shown on the tool:



Read instruction manual before use.



Wear ear protection.



Wear eye protection.



Do not expose the tool to rain or high humidity or leave outdoors while it is raining.



Switch the tool off. Before performing any maintenance on the tool, remove the battery from the tool.



Keep people and animals at least 6 m away from the work area.



Keep bystanders away.



Directive 2000/14/EC guaranteed sound power.

## Date Code Position (Fig. A)

The date code **18**, which also includes the year of manufacture, is printed into the housing.

Example:

2019 XX XX

Year of Manufacture

## Description (Fig. A)

**WARNING:** Never modify the power tool or any part of it. Damage or personal injury could result.

- |                          |                           |
|--------------------------|---------------------------|
| 1 Variable speed trigger | 8 Pole bracket            |
| 2 Lock-off button        | 9 Guard                   |
| 3 Speed control switch   | 10 Spool housing          |
| 4 Auxiliary handle       | 11 Battery housing        |
| 5 Motor housing          | 12 Battery pack           |
| 6 Upper trimmer pole     | 13 Battery release button |
| 7 Lower trimmer pole     | 14 Handle                 |

## Intended Use

This Grass Trimmer is designed for professional trimming applications.

**DO NOT** use under wet conditions or in the presence of flammable liquids or gases.

This is not an edger and is not intended to be used for edging.

**DO NOT** let children come into contact with the tool.

Supervision is required when inexperienced operators use this tool.

- **Young children and the infirm.** This appliance is not intended for use by young children or infirm persons without supervision.
- This product is not intended for use by persons (including children) suffering from diminished physical, sensory or mental abilities; lack of experience, knowledge or skills unless they are supervised by a person responsible for their safety. Children should never be left alone with this product.

## ASSEMBLY AND ADJUSTMENTS

**WARNING:** To reduce the risk of serious personal injury, turn tool off and disconnect battery pack before making any adjustments or removing/installing attachments or accessories. An accidental start-up can cause injury.

**WARNING:** Use only STANLEY FATMAX battery packs and chargers.

## Inserting and Removing the Battery Pack from the Tool (Fig. G)

**NOTE:** Make sure your battery pack **12** is fully charged.

### To Install the Battery Pack into the Tool

1. Align the battery pack **12** with the rails inside the tool (Fig. G).
2. Slide it into the tool until the battery pack is firmly seated and ensure that you hear the lock snap into place.

### To Remove the Battery Pack from the Tool

1. Press the release button **13** and firmly pull the battery pack out of the tool handle (Fig. G).
2. Insert battery pack into the charger as described in the charger section of this manual.

## Fuel Gauge Battery Packs (Fig. G)

Some STANLEY FATMAX battery packs include a fuel gauge which consists of three green LED lights that indicate the level of charge remaining in the battery pack.

To actuate the fuel gauge, press and hold the fuel gauge button **32**. A combination of the three green LED lights will illuminate designating the level of charge left. When the level of charge in the battery is below the usable limit, the fuel gauge will not illuminate and the battery will need to be recharged.

**NOTE:** The fuel gauge is only an indication of the charge left on the battery pack. It does not indicate tool functionality and is subject to variation based on product components, temperature and end-user application.

## Attaching Spool Assembly (Fig. B, C)

Use STANLEY FATMAX replacement spool STZST1169.

1. Install spindle plate **22** onto the spindle **23**, so the double D shaped retaining nut on the spindle sits inside the base of the spindle plate.
2. Rotate the spindle plate until the hole **24** aligns with notch **25** in the housing. Insert the included rod through the notch and into the hole, to prevent the spindle from turning.
3. While holding the rod in place, thread the new spool housing **10** with spool grip cover counterclockwise. Securely tighten the new spool housing onto the spindle.

## Attaching Guard (Fig. D, E)

**WARNING:** Never remove the guard. Damage or personal injury could result.

**WARNING:** NEVER OPERATE APPLIANCE WITHOUT GUARD FIRMLY IN PLACE. The guard must always be properly attached on the appliance to protect the user.

1. Assemble the guard **9** to the motor housing **5**.
2. Using a crosshead screwdriver, insert the 2 guard screws **15** and tighten securely.

**NOTE:** An extended coverage guard is available (sold separately) for extra coverage if desired. Use STANLEY FATMAX replacement guard Part Number N722862.

## Attaching the Auxiliary Handle (Fig. F)

1. Place the auxiliary handle **4** onto the top of the upper trimmer pole **6** as shown in Figure F.
2. Slide the bracket **30** of the auxiliary handle onto the bottom of the handle.
3. Thread the handle bolts **31** through the handle and into the bracket from above.
4. Tighten the handle bolts. Ensure the handle is securely attached by closing the handle clamp **29**.
5. To adjust the position of the auxiliary handle, open the handle clamp and slide the handle up and down the pole until it is in the desired location. Close the clamp to lock the handle in place.

## Releasing the Cutting Line (Fig. A)

In transit, the cutting line is taped to the spool housing **10**.

- Remove the tape holding the cutting line to the spool housing.

## OPERATION

### Instructions for Use

**WARNING:** Always observe the safety instructions and applicable regulations.

**WARNING:** To reduce the risk of serious personal injury, turn tool off and disconnect battery pack before making any adjustments or removing/installing attachments or accessories. An accidental start-up can cause injury.

### Proper Hand Position (Fig. A, H)

**WARNING:** To reduce the risk of serious personal injury, ALWAYS use proper hand position as shown.

**WARNING:** To reduce the risk of serious personal injury, ALWAYS hold securely in anticipation of a sudden reaction.

Proper hand position requires one hand on the main handle **14** and one hand on the auxiliary handle **4**.

### Switching Trimmer On and Off (Fig. A)

To turn the appliance on, squeeze the lock-off lever **2** and then the variable speed trigger **1**. Once the unit is running, you may release the lock off lever. To turn the appliance off, release the variable speed trigger.

### Speed Control Switch (Fig. A)

This string trimmer gives you the choice to operate at a more efficient speed to extend the runtime for larger jobs, or accelerate the trimmer speed for high- performance cutting.

**To extend runtime,** pull the speed control switch back toward the battery housing **11** into the "LO" position. This mode is best for larger projects that require more time to complete.

**To accelerate the trimmer,** push the speed control switch **3** forward toward the auxiliary handle **4** into the "HI" position. This mode is best to cut through heavier growth and for applications that need higher RPM.

**NOTE:** When in "HI" mode, runtime will be decreased as compared to when trimmer is in "LO" mode.

### Trimming (Fig. I, J)

With the trimmer on, angle it and swing side to side as shown in Figure I.

Maintain a minimum distance of 610 mm between the guard and your feet as shown in Figure J.

**WARNING:** Keep the rotating string roughly parallel with the ground (tilted no more than 30°). This trimmer is not an edger. DO NOT TILT the trimmer so that the string is spinning near a right angle to the ground. Flying debris can cause serious injury.

### Bump Feed Trimmer Line Feed

Your trimmer uses 2 mm diameter diameter line that is spiral-shaped with smooth round edges. Cutting line will wear faster and require more feeding if the cutting is done along sidewalks or other abrasive surfaces or heavier weeds are being cut.

As you use the trimmer, the string will get shorter due to wear. Gently bump the trimmer on the ground while running at normal speed and the line will feed.

**NOTE:** Extending nylon line beyond the 330 mm swath will negatively affect performance, runtime, and the life of the trimmer due to potential of damaging motor. Doing so may void the warranty.

## Helpful Cutting Tips (Fig. M)

- Use the tip of the string to do the cutting; do not force string head into uncut grass.
- Wire and picket fences cause extra string wear, even breakage. Stone and brick walls, curbs, and wood may wear string rapidly.
- Do not allow spool cap **28** to drag on ground or other surfaces.
- In long growth, cut from the top down and do not exceed 305 mm high.
- Keep trimmer tilted toward the area being cut; this is the best cutting area.
- The trimmer cuts when passing the unit from the left to right. This will avoid throwing debris at the operator.
- Avoid trees and shrubs. Tree bark, wood moldings, siding, and fence posts can easily be damaged by the string.

## Reloading the Cutting Line (Fig. K–M)

**WARNING:** To reduce the risk of serious personal injury, turn unit off and remove the battery pack before making any adjustments or removing/installing attachments or accessories, when replacing line, or prior to cleaning. An accidental start-up can cause injury.

**CAUTION:** Use only STANLEY FATMAX replacement spools and line. Using any other manufacturer's line can reduce performance, damage the trimmer or cause personal injury. Your trimmer uses 2 mm diameter line that is spiral-shaped with smooth round edges. Do not use other size lines. This can degrade performance, cause damage to the unit or injury.

**CAUTION:** To avoid appliance damage, if the cutting line protrudes beyond the trimming blade, cut it off so that it just reaches the blade.

Use only STANLEY FATMAX replacement line.

1. Remove battery.
2. Cut a max of 6 m length of 2 mm trimmer line.
3. Align spool housing eyelets **21** with the arrow **18** on the spool grip cover **20** as shown in Figure K.
4. Thread one end of the trimmer line through an eyelet. Guide the line through to the second eyelet and continue to pull the line through until there are equal lengths of string on each side of the spool housing as shown in Figure L.

5. Secure the spool cap **28** from moving with one hand. Using your other hand, wind the string onto the spool by rotating the spool grip cover **20** counterclockwise. Continue winding until 101 mm of string remain on each side of the spool housing.

## MAINTENANCE

Your STANLEY FATMAX power tool has been designed to operate over a long period of time with a minimum of maintenance. Continuous satisfactory operation depends upon proper tool care and regular cleaning.

**WARNING:** To reduce the risk of serious personal injury, turn tool off and disconnect battery pack before making any adjustments or removing/installing attachments or accessories. An accidental start-up can cause injury.

The charger and battery pack are not serviceable.



## Lubrication

Your power tool requires no additional lubrication.



## Cleaning

**WARNING:** Blow dirt and dust out of the main housing with dry air as often as dirt is seen collecting in and around the air vents. Wear approved eye protection and approved dust mask when performing this procedure.

**WARNING:** Never use solvents or other harsh chemicals for cleaning the non-metallic parts of the tool. These chemicals may weaken the materials used in these parts. Use a cloth dampened only with water and mild soap. Never let any liquid get inside the tool; never immerse any part of the tool into a liquid.

## Helpful Cleaning Tips (Fig. N)

- Keep the air intake slots **27** clean to avoid overheating.
- Your trimmer line can dry out over time.
- Plastic parts may be cleaned by using a mild soap and a damp rag.
- The line cutter on the edge of the guard can dull over time. It is recommended you periodically touch-up the sharpness of the blade with a file.

## Replacement Accessories

**WARNING:** To reduce the risk of serious personal injury, turn appliance off and remove battery before making any adjustments or removing/installing attachments or accessories.

**! WARNING:** *The use of any accessory not recommended by STANLEY FATMAX for use with this appliance could be hazardous.*

**! WARNING:** *Do not use any blades, or any accessory or attachment other than those recommended by STANLEY FATMAX on this trimmer. Serious injury or product damage may result.*

When replacing the line, use 2 mm diameter line. Use STANLEY FATMAX replacement line Model No. STZST1226. Other sizes may degrade performance or cause damage to the trimmer.

## Optional Accessories

**! WARNING:** *Since accessories, other than those offered by STANLEY FATMAX, have not been tested with this product, use of such accessories with this tool could be hazardous. To reduce the risk of injury, only STANLEY FATMAX recommended accessories should be used with this product.*

Consult your dealer for further information on the appropriate accessories.

## Protecting the Environment



Separate collection. Products and batteries marked with this symbol must not be disposed of with normal household waste.

Products and batteries contain materials that can be recovered or recycled reducing the demand for raw materials. Please recycle electrical products and batteries according to local provisions. Further information is available at [www.2helpU.com](http://www.2helpU.com).

## Rechargeable Battery Pack

This long life battery pack must be recharged when it fails to produce sufficient power on jobs which were easily done before. At the end of its technical life, discard it with due care for our environment:

- Run the battery pack down completely, then remove it from the tool.
- Li-Ion cells are recyclable. Take them to your dealer or a local recycling station. The collected battery packs will be recycled or disposed of properly.

## Guarantee

### 1 Year Guarantee

All STANLEY FATMAX power tool products include a 1 year guarantee as standard. In the unlikely event that your powertool becomes defective due to faulty materials or workmanship within 1 year of purchase, STANLEY guarantees to replace or repair all defective parts free of charge, or – at our discretion – replace the item free of charge.

### 3 Year Guarantee

Register your STANLEY FATMAX power tool within 4 weeks of purchase and qualify for an additional 2 year guarantee. Having registered your power tool, in the unlikely event that your powertool becomes defective due to faulty materials or workmanship, STANLEY guarantees to replace or repair all defective parts free of charge, or – at our discretion – replace the item free of charge.

# BÜRSTENLOSER RASEN-TRIMMER

## SFMCSTB933

### Herzlichen Glückwunsch!

Sie haben sich für ein Gerät von STANLEY FATMAX entschieden. Langjährige Erfahrung, sorgfältige Produktentwicklung und Innovation machen STANLEY FATMAX zu einem zuverlässigen Partner für professionelle Anwender von Elektrowerkzeugen.

### Technische Daten

SFMCSTB933		
Spannung	V <sub>DC</sub>	18V
Typ		1
U/min	/min	4600-6000
Schnittlänge	mm	330
Gewicht (ohne Akku)	kg	3,1
Lärmwerte und Vibrationswerte (Triax-Vektorsumme). Rasen-Trimmer-Modus gemäß EN50636-2-91:		
L <sub>PA</sub> (Emissions-Schalldruckpegel)	dB(A)	79,5
L <sub>WA</sub> (Schallleistungspegel)	dB(A)	93,0
K (Unsicherheit für den angegebenen Schallpegel)	dB(A)	1,5
Vibrationsemissionswert a <sub>h1</sub> =		2,8
Unsicherheitsfaktor K =	m/s <sup>2</sup>	1,5

Der in diesem Informationsblatt angegebene Vibrationsemissionswert wurde gemäß einem standardisierten Test laut EN50636 gemessen und kann für einen Vergleich zwischen zwei Geräten verwendet werden. Er kann zu einer vorläufigen Einschätzung der Exposition verwendet werden.

**⚠️ WARNUNG:** *Der angegebene Vibrationsemissionswert bezieht sich auf die Hauptanwendung des Gerätes. Wenn das Gerät jedoch für andere Anwendungen, mit anderem Zubehör oder schlecht gewartet eingesetzt wird, kann die Vibrationsemission verschieden sein. Dies kann den Expositionsgrad über die Gesamtbetriebszeit erheblich erhöhen. Eine Schätzung der Vibrationsstärke sollte auch berücksichtigen, wie oft das Gerät ausgeschaltet wird oder über welche Zeit es zwar läuft, aber nicht wirklich in Betrieb ist. Dies kann die Exposition über die Gesamtbetriebszeit erheblich mindern. Identifizieren Sie zusätzliche Sicherheitsmaßnahmen, um den Bediener vor den Vibrationsauswirkungen zu schützen, wie: Erhalt des Werkzeugs und Zubehörs, Hände warm halten, Organisation von Arbeitsmustern.*

Akku Katalognr.	Ausgangsspannung	Ladegerät SFMCB12
SFMCB202	18	X
SFMCB204	18	X
SFMCB206	18	X

"X" Zeigt an, dass der Akku mit diesem speziellen Ladegerät kompatibel ist. Lesen Sie die Betriebsanleitung für genauere Informationen.

### EG-Konformitätserklärung

#### Maschinenrichtlinie



#### Bürstenloser Rasen-Trimmer SFMCSTB933

STANLEY FATMAX erklärt, dass diese unter **Technische Daten** beschriebenen Geräte übereinstimmen mit:

2006/42/EC, EN60335-1:2012 + A11:2014, EN50636-2-91:2014.

2000/14/EG, Rasentrimmer, L ≤ 50 cm, Anhang VI

DEKRA Certification B.V.

Meander 1051 / P.O. Box 5185

6525 MJ ARNHEM / 6802 ED

ARNHEM, Niederlande

Kennnummer der benannten Stelle: 0344

Schallpegel gemäß 2000/14/EG

(Artikel 12, Anhang III, L ≤ 50 cm):

L<sub>PA</sub> (gemessener Schallleistungspegel) 79,5 dB(A)

Unsicherheitsfaktor (K) = 1,5 dB (A)

L<sub>WA</sub> (garantierte Schallleistung) 96 dB(A)

Diese Produkte erfüllen auch die Richtlinie 2014/30/EU und 2011/65/EU. Für weitere Informationen wenden Sie sich bitte an STANLEY FATMAX unter der folgenden Adresse oder schauen Sie auf der Rückseite dieser Betriebsanleitung nach.

Der Unterzeichnete ist verantwortlich für die Zusammenstellung des technischen Dossiers und gibt diese Erklärung im Namen von STANLEY FATMAX ab.

A. P. Smith

Technical Director

STANLEY FATMAX Europe, Egide Walschaertsstraat14-18,  
2800 Mechelen, Belgien

2019-10-09



**WARNUNG:** Zur Reduzierung der Verletzungsgefahr bitte die Betriebsanleitung lesen.



## Definitionen: Sicherheitsrichtlinien

Im Folgenden wird die Relevanz der einzelnen Warnhinweise erklärt. Bitte lesen Sie die Betriebsanleitung und achten Sie auf diese Symbole.



**GEFAHR:** Weist auf eine unmittelbar drohende gefährliche Situation hin, die, sofern nicht vermieden, zu **tödlichen oder schweren Verletzungen** führen wird.



**WARNUNG:** Weist auf eine möglicherweise gefährliche Situation hin, die, sofern nicht vermieden, zu **tödlichen oder schweren Verletzungen** führen kann.



**VORSICHT:** Weist auf eine möglicherweise gefährliche Situation hin, die, sofern nicht vermieden, zu **leichten oder mittelschweren Verletzungen** führen kann.

**HINWEIS:** Weist auf ein Verhalten hin, das **nichts mit Verletzungen** zu tun hat, aber, wenn es nicht vermieden wird, zu **Sachschäden** führen kann.



Weist auf ein Stromschlagrisiko hin.



Weist auf eine Brandgefahr hin.

## SICHERHEITSHINWEISE



**WARNUNG:** Beachten Sie beim Umgang mit netzstrombetriebenen Geräten stets die grundlegenden Sicherheitshinweise, die im Folgenden beschrieben werden. Dadurch verhindern Sie Brände, Stromschläge sowie Sach- und Personenschäden.



**WARNUNG:** Beachten Sie beim Verwenden des Geräts unbedingt die Sicherheitsregeln. Lesen Sie zu Ihrer eigenen Sicherheit und zum Schutz in der Nähe befindlicher Personen vor Gebrauch des Geräts die folgende Bedienungsanleitung. Heben Sie diese Anleitung zur späteren Verwendung gut auf.

- Lesen Sie diese Anleitung vollständig und aufmerksam durch, bevor Sie das Gerät verwenden.
- Der vorgesehene Verwendungszweck ist in dieser Anleitung beschrieben. Bei Verwendung von Zubehör oder Anbauteilen, die nicht in dieser Anleitung empfohlen werden, sowie bei der Verwendung des Geräts in Abweichung von den in dieser Anleitung beschriebenen Verfahren besteht Verletzungsgefahr.
- Bewahren Sie diese Anleitung auf.

### WICHTIG

**VOR DER VERWENDUNG SORGFÄLTIG DURCHLESEN  
FÜR ZUKÜNFTIGE BEZUGNAHME AUFBEWAHREN**

## SICHERE BETRIEBSPRAKTIKEN

### Schulung

- a) **Lesen Sie die Bedienungsanleitung sorgfältig durch.** Machen Sie sich mit den Bedienelementen und dem korrekten Gebrauch der Maschine vertraut.
- b) **Das Gerät darf nicht von Kindern oder Personen, die die vorliegenden Anleitungen nicht gelesen haben, genutzt werden.** Örtliche Bestimmungen können das Alter des Bedieners einschränken.
- c) Beachten Sie, dass der Bediener bzw. Benutzer für eventuelle Personen- oder Sachschäden verantwortlich ist.

### Vorbereitung

- a) Führen Sie vor dem Gebrauch der Maschine immer eine Sichtprüfung auf beschädigte, fehlende oder falsch angebrachte Schutzvorrichtungen oder Abschirmungen durch.
- b) Es sollte stets ein Sicherheitsabstand zu anderen Personen, insbesondere Kindern, und Haustieren eingehalten werden.

### Betrieb

- a) Tragen Sie während des Betriebs der Maschine stets einen Augenschutz und feste Schuhe.
- b) Vermeiden Sie, das Gerät bei schlechtem Wetter zu verwenden, vor allem, wenn das Risiko von Blitzen besteht.
- c) Betreiben Sie das Gerät nur bei Tageslicht oder bei ausreichender Beleuchtung.
- d) Betreiben Sie das Gerät keinesfalls, wenn die Schutzvorrichtungen oder Abschirmungen beschädigt oder nicht ordnungsgemäß angebracht sind.
- e) Schalten Sie das Gerät nur ein, wenn Hände und Füße die Schneidmesser nicht berühren.
- f) **Trennen Sie die Maschine immer von der Stromversorgung (d.h. ziehen Sie den Stecker aus der Steckdose, entfernen Sie das Deaktivierungsgerät oder den austauschbaren Akku).**
  - wenn die Maschine unbeaufsichtigt gelassen wird;
  - bevor Blockaden entfernt werden;
  - bevor Sie die Maschine überprüfen, reinigen oder an ihr arbeiten;
  - nach dem Überfahren eines Fremdkörpers;
  - wenn das Gerät ungewöhnlich stark zu vibrieren beginnt.
- g) Schützen Sie Füße und Hände vor Verletzungen durch die Schneidmesser.
- h) Stellen Sie stets sicher, dass die Lüftungsöffnungen frei von Verschmutzungen sind.
- i) Entfernen Sie alle Objekte, die einen Rückschlag verursachen könnten, beispielsweise Äste und Steine.
- j) Suchen Sie nach losen Befestigungselementen und beschädigten Teilen, beispielsweise Risse in der Schneideinrichtung.

## Handhabung und Lagerung

- a) **Trennen Sie die Maschine von der Stromversorgung (d.h. ziehen Sie den Stecker aus der Steckdose, entfernen Sie das Deaktivierungsgerät oder den austauschbaren Akku), bevor Sie Wartungs- oder Reinigungsarbeiten durchführen.**
- b) Verwenden Sie nur vom Hersteller empfohlene Ersatz- und Zubehörteile.
- c) **Kontrollieren und warten Sie das Gerät regelmäßig.** Lassen Sie das Gerät nur in autorisierten Werkstätten reparieren.
- d) Bewahren Sie das Gerät bei Nichtgebrauch außerhalb der Reichweite von Kindern auf.
- e) Verwenden Sie für Transport und Lagerung eine Klingendeckung für Metallklingen.
- f) Vor der Lagerung reinigen und Schutzvorrichtungen für Schneidwerkzeuge mit Metallklingen anbringen.

## ZUSÄTZLICHE SICHERHEITSHINWEISE FÜR RASENTRIMMER



**WARNUNG:** Die Messer laufen nach dem Abschalten des Motors noch aus.

- Tragen Sie lange Hosen, um Ihre Beine zu schützen.
- Vergewissern Sie sich vor Verwenden des Geräts, dass die zu beschneidende Fläche frei von Ästen, Steinen, Draht und anderen Objekten ist.
- Verwenden Sie das Gerät ausschließlich in aufrechter Stellung und mit Schneidfaden in Bodennähe. Schalten Sie das Gerät keinesfalls in einer anderen Stellung ein.
- Achten Sie bei Verwendung des Geräts auf langsame Bewegungen. Achten Sie darauf, dass frisch gemähtes Gras feucht und rutschig sein kann.
- Arbeiten Sie nie an steilen Hängen. Arbeiten Sie mit dem Gerät immer parallel zum Hang, nie den Hang hinauf oder hinunter.
- Schalten Sie das Gerät vor dem Überqueren von Kieswegen und Straßen aus.
- Berühren Sie niemals den Schneidfaden, während sich das Gerät in Betrieb befindet.
- Warten Sie stets, bis der Schneidfaden vollständig zum Stillstand gekommen ist, bevor Sie das Gerät absetzen.
- Verwenden Sie ausschließlich geeignete Schneidfäden. Verwenden Sie keinesfalls Schneidfäden aus Metall oder Angelschnur.
- Halten Sie Hände und Füße stets von Schneidfaden und -klinge fern, insbesondere beim Einschalten des Geräts.
- Überprüfen Sie das Gerät vor Gebrauch und nach Stößen auf Beschädigungen und Verschleiß, und veranlassen Sie notwendige Reparaturmaßnahmen.
- Schützen Sie sich vor Verletzungen beim Verwenden von Geräten zum Verkürzen des Schneidfadens. Bringen Sie nach Herausziehen des neuen Schneidfadens das Gerät vor dem Einschalten in die normale Betriebsposition.

- Seien Sie besonders vorsichtig, wenn Sie das Gerät in der Nähe von Kindern verwenden.
- Das Gerät ist nicht für die unbeaufsichtigte Verwendung durch Kinder oder gebrechliche Personen vorgesehen.
- Das Gerät ist kein Spielzeug.
- Verwenden Sie das Gerät nur in trockener Umgebung. Achten Sie darauf, dass das Gerät nicht nass wird.
- Tauchen Sie das Gerät nicht in Wasser.
- Versuchen Sie nicht, das Gehäuse zu öffnen. Im Inneren befinden sich keine zu wartenden Teile.
- Betreiben Sie das Gerät nicht in explosionsgefährdeter Umgebung, in der sich brennbare Flüssigkeiten, Gase oder Staub befinden.
- Wenn das Gerät in einem Fahrzeug transportiert oder gelagert wird, bewahren Sie es im Kofferraum oder einer geeigneten Ablage auf, damit es bei plötzlichen Geschwindigkeits- oder Richtungsänderungen nicht in Bewegung geraten kann.
- Bewahren Sie das Gerät bei Nichtgebrauch an einem trockenen, gut belüfteten Ort außerhalb der Reichweite von Kindern auf.
- Kinder sollten keinen Zugang zu aufbewahren Geräten haben.

## Sicherheit anderer Personen

- Dieses Gerät darf nicht von Personen (einschließlich Kindern) mit eingeschränkten physischen, sensorischen oder mentalen Fähigkeiten oder ohne ausreichende Erfahrung oder Kenntnisse verwendet werden, außer wenn diese Personen von einer Person, die für ihre Sicherheit verantwortlich ist, bei der Verwendung des Geräts beaufsichtigt oder mit ihm vertraut gemacht werden.
- Kinder müssen beaufsichtigt werden, um sicherzustellen, dass sie nicht mit dem Gerät spielen.

## Restrisiken

Damit Sie an Hängen guten Stand haben, sollten Sie keine anormale Körperhaltung einnehmen. Halten Sie jederzeit das Gleichgewicht. Beim Umgang mit dem Gerät nur gehen, nicht rennen.

Zusätzliche Restrisiken können auftreten, wenn das Werkzeug verwendet wird, das möglicherweise nicht in den Sicherheitswarnungen enthalten ist. Diese Risiken können aus Missbrauch, verlängerter Nutzung usw. resultieren.

Selbst unter Beachtung der geltenden Sicherheitsvorschriften und des Einsatzes von Schutzvorrichtungen können bestimmte Risiken nicht vermieden werden. Diese sind:

- Verletzungen, die durch das Berühren von sich drehenden/ bewegenden Teilen verursacht werden.
- Verletzungen, die durch das Austauschen von Teilen, Messern oder Zubehör verursacht werden.
- Verletzungen, die durch längeren Gebrauch eines Geräts verursacht werden. Bei der längeren Verwendung eines Werkzeugs ist sicherzustellen, dass regelmäßig Pausen eingelegt werden.
- Schwerhörigkeit.

- Gesundheitsrisiken durch das Einatmen von Staub beim Gebrauch des Geräts (Beispielsweise bei Holzarbeiten, insbesondere Eiche, Buche und Pressspan).

## Elektrische Sicherheit

Der Elektromotor wurde für eine einzige Spannung konstruiert. Überprüfen Sie immer, dass die Spannung des Akkus der Spannung auf dem Typenschild entspricht. Überprüfen Sie auch, dass die Spannung des Ladegeräts der Ihres Stromnetzes entspricht.



Ihr STANLEY FATMAX-Ladegerät ist gemäß EN60335 doppelt isoliert. Es muss deshalb nicht geerdet werden.

Wenn das Stromversorgungskabel beschädigt ist, muss es durch ein speziell ausgestattetes Kabel ersetzt werden, das bei der STANLEY FATMAX Kundendienstorganisation erhältlich ist.

### Verwendung eines Verlängerungskabels

Ein Verlängerungskabel sollte nur wenn unbedingt nötig verwendet werden. Verwenden Sie ein zugelassenes Verlängerungskabel, das für die Leistungsaufnahme Ihres Ladegeräts geeignet ist (siehe **Technische Daten**). Der Mindestquerschnitt der Leitungen beträgt 1 mm<sup>2</sup>; die Höchstlänge beträgt 30 m.

Wenn Sie eine Kabeltrommel verwenden, wickeln Sie das Kabel vollständig ab.

## BEWAHREN SIE DIESE ANWEISUNGEN AUF

### Ladegeräte

An STANLEY FATMAX-Ladegeräten müssen keine Einstellungen vorgenommen werden, und sie wurden für eine möglichst einfache Bedienung konzipiert.

### Wichtige Sicherheitsvorschriften für alle

#### Batterieladegeräte

**BEWAHREN SIE DIESE ANWEISUNGEN AUF:** Dieses Handbuch enthält wichtige Sicherheits- und Betriebsanweisungen für kompatible Ladegeräte (siehe **Technische Daten**).

- Lesen Sie vor der Verwendung des Ladegeräts alle Anweisungen und Warnhinweise auf dem Ladegerät und dem Akku.



**WARNUNG:** Stromschlaggefahr. Keine Flüssigkeiten in das Ladegerät gelangen lassen. Dies kann einen elektrischen Schlag zur Folge haben.



**WARNUNG:** Wir empfehlen die Verwendung eines Fehlerstromschutzgeräts mit einem Fehlerstrom von maximal 30 mA.



**VORSICHT:** Verbrennungsgefahr. Zur Reduzierung der Verletzungsgefahr sollten nur Akkus von STANLEY FATMAX verwendet werden. Andere Akkutypen können bersten und Verletzungen und Sachschäden verursachen.



**VORSICHT:** Lassen Sie nicht zu, dass Kinder mit dem Gerät spielen.

## HINWEIS:

Wenn das Ladegerät in die Steckdose gesteckt wird, können die Ladekontakte im Ladegerät unter bestimmten Bedingungen durch Fremdmaterial kurzgeschlossen werden. Leitfähige Fremdmaterialien, z.B. unter anderem Stahlwolle, Alufolie oder angesammelte Metallpartikel, sollten von Hohlräumen des Ladegeräts ferngehalten werden. Ziehen Sie den Netzstecker des Ladegerätes immer aus der Steckdose, wenn kein Akku in der Vertiefung steckt. Ziehen Sie den Netzstecker des Ladegerätes vor dem Reinigen aus der Steckdose.

- **Versuchen Sie NICHT, den Akku mit anderen Ladegeräten aufzuladen als die in diesem Handbuch angegebenen.** Das Ladegerät und der Akku wurden speziell zur gemeinsamen Verwendung konzipiert.
- **Diese Ladegeräte sind ausschließlich zum Laden von STANLEY FATMAX-Akkus bestimmt.** Eine anderweitige Verwendung kann zu Brand führen oder gefährliche oder tödliche Verletzungen durch Stromschlag verursachen.
- **Setzen Sie das Ladegerät weder Regen noch Schnee aus.**
- **Ziehen Sie am Stecker und nicht am Kabel, wenn Sie das Ladegerät von der Steckdose trennen.** Dadurch wird das Risiko einer Beschädigung von Stecker und Kabel reduziert.
- **Stellen Sie sicher, dass das Kabel so verlegt wird, dass nicht darauf getreten bzw. darüber gestolpert oder es anderweitig beschädigt oder belastet wird.**
- **Verwenden Sie kein Verlängerungskabel, wenn es nicht unbedingt erforderlich ist.** Ein ungeeignetes Verlängerungskabel kann zu Brand führen oder gefährliche oder tödliche Verletzungen durch einen Stromschlag verursachen.
- **Stellen Sie keine Gegenstände auf das Ladegerät bzw. stellen Sie das Ladegerät nicht auf eine weiche Oberfläche. Dadurch könnten die Lüftungsschlitze blockiert und das Gerät überhitzt werden.** Stellen Sie das Ladegerät von Hitzequellen entfernt auf. Das Ladegerät ist oben und unten am Gehäuse mit Lüftungsschlitzen versehen.
- **Betreiben Sie das Ladegerät nicht mit beschädigtem Kabel oder Stecker – lassen Sie die Teile ggf. sofort austauschen.**
- **Benutzen Sie das Ladegerät nicht, wenn es einen harten Stoß erlitten hat, fallen gelassen oder anderweitig beschädigt wurde.** Bringen Sie es zu einer autorisierten Kundendienststelle.
- **Das Ladegerät darf nicht zerlegt werden. Bringen Sie es zu einer autorisierten Kundendienststelle, wenn es gewartet oder repariert werden muss.** Ein unsachgemäßer Zusammenbau kann gefährliche oder tödliche Verletzungen durch Stromschlag verursachen oder zu Brand führen.
- Zur Vermeidung von Gefahren muss ein beschädigtes Netzkabel unverzüglich vom Hersteller, einer

Kundendienststelle oder einer anderen qualifizierten Person ausgetauscht werden.

- **Trennen Sie das Ladegerät von der Steckdose, bevor Sie es reinigen. Dadurch wird das Risiko eines Stromschlags reduziert.** Durch alleiniges Herausnehmen des Akkus wird dieses Risiko nicht reduziert.
- **Versuchen Sie NIEMALS, zwei Ladegeräte miteinander zu verbinden.**
- **Das Ladegerät ist für den Betrieb mit einer 230V-Haushaltsstromversorgung ausgelegt. Es darf mit keiner anderen Spannung verwendet werden.** Dies gilt nicht für das Fahrzeugladegerät.

**Laden des Akkus (Abb. B)**

1. Stecken Sie das Ladegerät in eine geeignete Steckdose, bevor Sie das Akkupack einsetzen.
2. Legen Sie das Akkupack **12** in das Ladegerät ein und vergewissern Sie sich, dass es vollständig eingerastet ist. Die rote Leuchte (Aufladen) blinkt wiederholt und zeigt dadurch an, dass der Ladevorgang begonnen wurde.
3. Der Abschluss des Ladevorgangs wird dadurch angezeigt, dass das rote Licht dauerhaft leuchtet. Der Akku ist vollständig aufgeladen und kann jetzt verwendet oder in der Ladestation gelassen werden. Um das Akkupack aus dem Ladegerät zu entnehmen, drücken Sie den Akku-Löseknopf **13** am Akkupack.

Hinweis: Um die maximale Leistung und Lebensdauer der Li-Ionen-Akkus zu gewährleisten, laden Sie das Akkupack vor der ersten Verwendung vollständig auf.

**Bedienung des Ladegeräts**

Siehe Anzeigen unten zum Ladezustand der Akkus.

Anzeigen am Ladegerät	
 Laden	
 Vollständig aufgeladen	
 Verzögerung heißer/kalter Akku*	

\*Die rote Leuchte blinkt in der Zeit weiter, aber eine gelbe Anzeige leuchtet bei diesem Vorgang dauerhaft. Sobald der Akku eine angemessene Temperatur erreicht hat, geht die gelbe Leuchte aus und das Ladegerät nimmt den Ladevorgang wieder auf.

Diese/s kompatible/n Ladegerät/e lädt keine defekten Akkus auf. Das Ladegerät zeigt einen defekten Akku an, indem es nicht leuchtet oder indem das Blinkmuster für Probleme mit dem Akku oder dem Ladegerät angezeigt werden.

**HINWEIS:** Dies kann auch auf ein Problem mit dem Ladegerät hinweisen.

Wenn das Ladegerät auf ein Problem hinweist, bringen Sie es zusammen mit dem Akku zur Überprüfung zu einer autorisierten Servicestelle.

**Verzögerung heißer/kalter Akku**

Wenn das Ladegerät erkennt, dass ein Akku zu heiß oder zu kalt ist, startet es automatisch eine "Verzögerung heißer/kalter Akku", bis der Akku eine angemessene Temperatur erreicht hat. Das

Ladegerät schaltet dann automatisch in den Lademodus. Diese Funktion gewährleistet eine maximale Lebensdauer des Akkus. Ein kalter Akku wird mit einer geringeren Geschwindigkeit geladen als ein warmer Akku. Der Akku wird während des gesamten Ladevorgangs mit der geringeren Geschwindigkeit geladen, die sich auch nicht erhöht, wenn der Akku wärmer wird.

**Wandmontage**

Diese Ladegeräte sind so konzipiert, dass sie an der Wand oder aufrecht auf einem Tisch oder einer Arbeitsoberfläche montiert werden. Positionieren Sie das Ladegerät bei Wandmontage in Reichweite einer Steckdose und abseits von Kanten oder anderen Hindernissen, die den Luftstrom beeinträchtigen könnten. Nutzen Sie die Rückseite des Ladegeräts als Schablone für die Position der Montageschrauben an der Wand. Montieren Sie das Ladegerät mit Schnellbauschrauben (separat erhältlich), die mindestens 25,4 mm lang sind und einen Schraubenkopfdurchmesser von 7-9 mm haben. Diese müssen in optimaler Tiefe in das Holz geschraubt werden, sodass ca. 5,5 mm der Schraube frei liegen. Richten Sie die Schlitzlöcher auf der Rückseite des Ladegeräts mit den frei liegenden Schrauben aus, und führen Sie diese vollständig in die Schlitzlöcher ein.

**Anweisungen zur Reinigung des Ladegeräts**

**⚠️ WARNUNG: Stromschlaggefahr. Trennen Sie das Gerät vor der Reinigung von der Steckdose.** Schmutz und Fett können mit einem Tuch oder einer weichen, nicht-metallischen Bürste vom Äußeren des Ladegeräts entfernt werden. Keinesfalls Wasser oder irgendwelche Reinigungslösungen verwenden. Achten Sie darauf, dass niemals Flüssigkeiten in das Gerät eindringen. Tauchen Sie niemals irgendein Teil des Gerätes in eine Flüssigkeit.

**Akkus**

**Wichtige Sicherheitsvorschriften für alle Akkus**

Achten Sie bei der Bestellung von Ersatzakkus darauf, Katalognummer und Spannung anzugeben. Der Akku ist bei der Lieferung nicht vollständig aufgeladen. Lesen Sie die folgenden Sicherheitsvorschriften, bevor Sie den Akku und das Ladegerät verwenden. Befolgen Sie dann die beschriebenen Ladeverfahren.

**LESEN SIE SÄMTLICHE ANWEISUNGEN**

- **Laden oder verwenden Sie Akkus nicht in explosionsgefährdeten Umgebungen, in denen sich z.B. brennbare Flüssigkeiten, Gase oder Staub befinden.** Beim Einsetzen und Herausnehmen des Akkus aus dem Ladegerät können sich Staub oder Dämpfe entzünden.
- **Setzen Sie Akkus niemals mit Gewalt in das Ladegerät ein. Nehmen Sie an Akkus keine Veränderungen vor, damit sie in ein nicht kompatibles Ladegerät passen; andernfalls kann der Akku reißen und schwere Verletzungen verursachen.**
- **Laden Sie die Akkus nur in Ladegeräten von STANLEY FATMAX auf.**

- Gerät **KEINEM** Spritzwasser aussetzen oder in Wasser oder andere Flüssigkeiten tauchen.
- **Das Werkzeug und den Akku niemals in Bereichen lagern oder verwenden, in denen die Temperatur 40 °C überschreiten könnte (z. B. Scheunen oder Metallgebäude im Sommer).**
- **Akku nicht verbrennen, auch nicht bei schwerer Beschädigung oder völliger Entleerung.** Der Akku kann im Feuer explodieren. Es entstehen giftige Dämpfe und Stoffe, wenn Lithium-Ionen-Akkus verbrannt werden.
- **Wenn der Inhalt des Akkus mit der Haut in Berührung kommt, den Bereich sofort mit milder Seife und Wasser abwaschen.** Falls die Flüssigkeit in die Augen gelangt, das offene Auge 15 Minuten lang spülen, oder bis die Reizung aufhört. Ist ärztliche Hilfe erforderlich, geben Sie an, dass das Elektrolyt des Akkus aus einer Mischung aus flüssigen organischen Carbonaten und Lithiumsalzen besteht.
- **Der Inhalt von geöffneten Akkuzellen kann die Atemwege reizen.** Für Frischluft sorgen. Bei anhaltenden Beschwerden einen Arzt aufsuchen.



## WARNUNG:

Verbrennungsgefahr. Die Akkuflüssigkeit kann brennbar sein, wenn sie Funken oder Flammen ausgesetzt wird.



## WARNUNG:

Keinesfalls versuchen, den Akku zu öffnen. Wenn das Akkugehäuse Risse oder Beschädigungen aufweist, darf es nicht in das Ladegerät gelegt werden. Den Akku nicht quetschen, fallen lassen oder beschädigen. Verwenden Sie niemals einen Akku oder ein Ladegerät, wenn sie einen harten Schlag erlitten haben, fallen gelassen, überfahren oder sonst wie beschädigt wurden (z. B. wenn sie mit einem Nagel durchlöchert wurden, mit einem Hammer darauf geschlagen oder getreten wurde). Gefährliche oder tödliche Verletzungen durch Stromschlag können die Folge sein. Beschädigte Akkus sollten zum Recycling zur Kundendienststelle zurückgebracht werden.



## WARNUNG:

Feuergefahr. Akku nicht so aufbewahren oder transportieren, dass metallische Gegenstände die offenen Pole berühren können. Bringen Sie den Akku beispielsweise nicht in Schürzen, Taschen, Werkzeugkästen, Produkt-Kit-Boxen, Schubladen, etc. auf, in denen sich lose Nägel, Schrauben, Schlüssel, etc. befinden.



## VORSICHT:

Wenn es nicht in Gebrauch ist, legen Sie das Werkzeug auf eine stabile Oberfläche, wo es kein Stolpern oder Stürze verursachen kann. Bestimmte Werkzeuge mit großen Akkus stehen aufrecht auf dem Akku und können leicht umgeworfen werden.

## Transport



## WARNUNG:

**Feuergefahr.** Beim Transport von Akkus können Brände entstehen, wenn die Batterieanschlüsse unbeabsichtigt Kontakt mit leitfähigen Materialien bekommen. Stellen Sie beim Transportieren von Akkus sicher, dass die Batterieanschlüsse geschützt und gut isoliert sind, damit sie nicht in Kontakt mit Materialien kommen können, durch die ein Kurzschluss entstehen kann. **HINWEIS:** Lithium-Ionen-Akkus sollten nicht in aufgegebenem Reisegepäck transportiert werden.

STANLEY FATMAX-Akkus erfüllen alle geltenden Transportvorschriften, so wie sie von den Industrie- und Rechtsnormen vorgeschrieben werden, einschließlich der UN-Empfehlungen für die Beförderung gefährlicher Güter; der Vorschriften über die Beförderung gefährlicher Güter der International Air Transport Association (IATA), der International Maritime Dangerous Goods (IMDG) Regulations und der Regelungen des europäischen Übereinkommens über die internationale Beförderung gefährlicher Güter auf der Straße (ADR). Lithium-Ionen-Zellen und -Akkus wurden gemäß Abschnitt 38.3 der "Empfehlungen der Vereinten Nationen zur Beförderung gefährlicher Stoffe, Testhandbuch und Kriterien" getestet.

In den meisten Fällen wird der Transport eines STANLEY FATMAX-Akkus von der Klassifizierung als vollständig regulierter Gefahrstoff der Klasse 9 ausgenommen. In der Regel werden nur Transporte von Lithium-Ionen-Akkus mit einer Nennenergie von mehr als 100 Wattstunden (Wh) als vollständig regulierter Gefahrstoff der Klasse 9 betrachtet. Für alle Lithium-Ionen-Akkus ist die Wattstundenbewertung auf dem Paket angegeben. Außerdem empfiehlt STANLEY FATMAX aufgrund der komplexen Vorschriften nicht den Luftversand von Lithium-Ionen-Akkus alleine, und zwar unabhängig von der Wattstundenbewertung. Der Transport von Werkzeugen mit Batterien (Combo-Kits) kann per Luftfracht erfolgen, wenn die Wattstundenbewertung des Akkus nicht mehr als 100 Wh beträgt.

Unabhängig davon, ob ein Transport als ausgenommen oder vollständig reguliert gilt, liegt es in der Verantwortung des Versenders, sich über die aktuellen Vorschriften in Bezug auf die Anforderungen für Verpackung, Etikettierung/Kennzeichnung und Dokumentation zu informieren.

Die Informationen in diesem Abschnitt des Handbuchs werden in gutem Glauben zur Verfügung gestellt und es wird davon ausgegangen, dass sie zum Zeitpunkt der Erstellung des Dokuments genau sind. Jedoch wird keine Garantie, weder ausdrücklich noch implizit, gegeben. Es liegt in der Verantwortung des Kunden sicherzustellen, dass seine Tätigkeiten den geltenden Vorschriften entsprechen.

## Empfehlungen zur Aufbewahrung

1. Der beste Aufbewahrungsort ist kühl und trocken – ohne direkte Sonneneinstrahlung und übermäßige Wärme oder Kälte. Lagern Sie nicht verwendete Akkus bei Raumtemperatur, um die optimale Leistung und Lebensdauer des Akkus zu erhalten.

2. Bei längerer Aufbewahrung sollte ein vollständig aufgeladener Akku an einem kühlen, trockenen Ort und außerhalb des Ladegeräts aufbewahrt werden, um optimale Ergebnisse zu erhalten.

Hinweis: Akkus sollten nicht vollständig entladen aufbewahrt werden. Der Akku muss vor der Verwendung aufgeladen werden.

### Etiketten auf dem Ladegerät und Akku

Neben den Piktogrammen in dieser Anleitung können sich auf dem Ladegerät und dem Akku folgende Piktogramme befinden:



Vor der Verwendung die Betriebsanleitung lesen.



Informationen zur Ladedauer siehe **Technische Daten**.



Nicht mit leitfähigen Objekten prüfen.



Laden Sie keine beschädigten Akkus auf.



Setzen Sie Akkus keinem Wasser aus.



Lassen Sie beschädigte Kabel sofort austauschen.



Aufladung nur zwischen 4 °C und 40 °C durchführen.



Nur in Innenräumen verwenden.



Entsorgen Sie Akkus auf umweltfreundliche Weise.



Laden Sie STANLEY FATMAX-Akkus nur mit dafür vorgesehenen STANLEY FATMAX-Ladegeräten auf. Werden andere Akkus als die dazu bestimmten STANLEY FATMAX-Akkus mit einem STANLEY FATMAX-Ladegerät aufgeladen, können diese platzen oder andere gefährliche Situationen verursachen.



Werfen Sie den Akku nicht ins Feuer.

### Akkutyp

Für das Modell SFCSTB933 wird ein 18 Volt-Akku eingesetzt. Diese Akkus können verwendet werden: SFMCB204, SFMCB202, SFMCB206. Weitere Angaben sind den **Technischen Daten** zu entnehmen.

### Packungsinhalt

Die Packung enthält:

- 1 Rasen-Trimmer
- 1 Schutzvorrichtung

- 4 Schrauben der Schutzvorrichtung

- 1 SA-Spulenkopf
- 1 Spindelarretierungsplatte
- 1 Li-Ion-Akku
- 1 Ladegerät
- 1 Betriebsanleitung

- Prüfen Sie das Gerät, die Teile oder Zubehörteile auf Beschädigungen, die beim Transport entstanden sein könnten.
- Nehmen Sie sich Zeit, die Betriebsanleitung vor Inbetriebnahme sorgfältig zu lesen.

### Bildzeichen am Werkzeug

Die folgenden Bildzeichen sind am Gerät sichtbar angebracht:



Vor der Verwendung die Betriebsanleitung lesen.



Tragen Sie Gehörschutz.



Tragen Sie Augenschutz.



Setzen Sie das Gerät weder Regen noch starker Feuchtigkeit aus.



Schalten Sie das Werkzeug aus. Entfernen Sie vor jeglichen Wartungsarbeiten am Gerät den Akku aus dem Gerät.



Achten Sie darauf, dass Personen und Haustiere mindestens 6 m vom Arbeitsbereich entfernt sind.



Halten Sie andere Personen fern.



Garantierte Schalleistung laut Richtlinie 2000/14/EG.

### Lage des Datumscodes (Abb. A)

Der Datumscode **18**, der auch das Herstellungsjahr enthält, ist in das Gehäuse geprägt.

Beispiel:

2019 XX XX  
Herstellungsjahr

### Beschreibung (Abb. A)



**WARNUNG:** Nehmen Sie niemals Änderungen am Elektrowerkzeug oder dessen Teilen vor. Dies könnte zu Schäden oder Verletzungen führen.

- |                                |                    |
|--------------------------------|--------------------|
| 1 Verstellbarer Drehzahlregler | 8 Stangenhalterung |
| 2 Einschaltsperrle             | 9 Schutzhaube      |
| 3 Geschwindigkeitsschalter     | 10 Spulengehäuse   |
| 4 Zusatzgriff                  | 11 Batteriefach    |
| 5 Motorgehäuse                 | 12 Akku            |
| 6 Obere Trimmer-Stange         | 13 Akku-Löseknopf  |
| 7 Untere Trimmer-Stange        | 14 Griff           |

## Verwendungszweck

Ihr Rasen-Trimmer wurde für den professionellen Einsatz bei Trimmerarbeiten konstruiert.

**NICHT** in nasser Umgebung oder in der Nähe von entflammaren Flüssigkeiten oder Gasen verwenden.

Dieses Gerät ist kein Kantenschneider und daher nicht für die Bearbeitung von Rasenkanten vorgesehen.

**LASSEN SIE NICHT ZU**, dass Kinder in Kontakt mit dem Werkzeug kommen. Wenn unerfahrene Personen dieses Gerät verwenden, sind diese zu beaufsichtigen.

- Dieses Gerät darf nicht von Personen (einschließlich Kindern) mit eingeschränkten physischen, sensorischen oder mentalen Fähigkeiten oder ohne ausreichende Erfahrung oder Kenntnisse verwendet werden, außer wenn diese Personen von einer Person, die für ihre Sicherheit verantwortlich ist, bei der Verwendung des Geräts beaufsichtigt werden. Lassen Sie nicht zu, dass Kinder mit diesem Produkt allein gelassen werden.

## ZUSAMMENBAUEN UND EINSTELLEN

**⚠ WARNUNG:** *Um die Gefahr schwerer Verletzungen zu mindern, schalten Sie das Werkzeug aus und entfernen Sie den Akku oder trennen Sie ihn vom Netz, bevor Sie Einstellungen vornehmen oder Anbaugeräte oder Zubehör anbringen oder entfernen. Ungewolltes Anlaufen kann Verletzungen verursachen.*

**⚠ WARNUNG:** *Verwenden Sie ausschließlich STANLEY FATMAX-Akkus und -Ladegeräte.*

## Einsetzen und Entfernen des Akkus aus dem Werkzeug (Abb. G)

**HINWEIS:** Vergewissern Sie sich, dass Ihr Akku 12 vollständig geladen ist.

### Einsetzen des Akkus in das Werkzeug

1. Richten Sie den Akku 12 an den Aussparungen im Inneren des Werkzeugs aus (Abb. G).
2. Schieben Sie den Akku in das Werkzeug, bis er fest sitzt, und stellen Sie sicher, dass Sie hören, wie die Sicherung einrastet.

### Entfernen des Akkus aus dem Werkzeuggriff

1. Drücken Sie Löseknopf 13 und ziehen Sie den Akku kräftig aus dem Werkzeuggriff (Abb. G).

2. Legen Sie den Akku wie im Abschnitt „Ladegerät“ dieser Betriebsanleitung beschrieben in das Ladegerät.

## Akku-Ladestandsanzeige (Abb. G)

Einige STANLEY FATMAX-Akkus besitzen eine Ladestandsanzeige mit drei grünen LEDs, die den verbleibenden Ladestand des Akkus anzeigen.

Zum Betätigen der Ladestandsanzeige halten Sie die Taste für die Ladestandsanzeige 32 gedrückt. Eine Kombination der drei grünen LEDs leuchtet auf und zeigt den verbleibenden Ladestand an. Wenn der verbleibende Ladestand im Akku nicht mehr ausreicht, um das Werkzeug zu verwenden, leuchtet die Ladestandsanzeige nicht auf und der Akku muss aufgeladen werden.

**HINWEIS:** Die Ladestandsanzeige ist nur eine Schätzung des verbleibenden Akku-Ladestands. Sie zeigt nicht die Funktionsfähigkeit des Werkzeugs an und unterliegt Unterschieden, die auf Bauteilen, Temperatur und Anwendungsart des Endbenutzers basieren.

## Anbringen der Spulengruppe (Abb. B, C)

Verwenden Sie die STANLEY FATMAX Ersatzspule STZST1169.

1. Installieren Sie die Spindelplatte 22 so auf der Spindel 23, dass die Haltemutter in Form eines doppelten D auf der Spindel im Inneren der Basis der Spindelplatte sitzt.
2. Drehen Sie die Spindelplatte, bis das Loch 24 an der Kerbe 25 im Gehäuse ausgerichtet ist. Führen Sie die mitgelieferte Stange durch die Kerbe und in das Loch ein, um zu verhindern, dass sich die Spindel dreht.
3. Während Sie die Stange festhalten, drehen Sie das neue Spulengehäuse 10 mit der Spulengriffabdeckung gegen den Uhrzeigersinn ein. Ziehen Sie das neue Spulengehäuse sicher auf der Spindel fest.

## Anbringen der Schutzvorrichtung (Abb. D, E)

**⚠ WARNUNG:** *Keinesfalls die Schutzvorrichtung entfernen. Dies könnte zu Schäden oder Verletzungen führen.*

**⚠ WARNUNG:** **BETREIBEN SIE DAS GERÄT NIEMALS, WENN DIE SCHUTZVORRICHTUNG NICHT FEST ANGEBRACHT WURDE.** *Zum Schutz des Benutzers muss die Schutzvorrichtung immer ordnungsgemäß am Gerät angebracht sein.*

1. Montieren Sie die Schutzvorrichtung 9 am Motorgehäuse 5.
2. Setzen Sie mit einem Kreuzschlitzschraubendreher die 2 Schrauben der Schutzvorrichtung 15 ein und ziehen Sie sie fest an.

**HINWEIS:** Auf Wunsch ist eine erweiterte Schutzvorrichtung verfügbar (separat erhältlich), um eine zusätzliche Abdeckung zu gewährleisten. Verwenden Sie die STANLEY FATMAX Ersatzschutzvorrichtung mit Teilenummer N722862.

## Anbringen des Zusatzgriffs (Abb. F)

1. Setzen Sie den Zusatzgriff **4** wie in Abbildung F gezeigt oben auf die obere Trimmer-Stange **6**.
2. Schieben Sie die Halterung **30** des Zusatzgriffs auf das Unterteil des Handgriffs.
3. Führen Sie die Griffschrauben **31** von oben durch den Griff und in die Halterung ein.
4. Ziehen Sie die Griffschrauben fest. Sorgen Sie dafür, dass der Griff sicher befestigt ist, indem Sie die Griffklammer **29** schließen.
5. Um die Position des Zusatzgriffs einzustellen, öffnen Sie die Griffklammer und schieben Sie den Handgriff auf und ab, bis er an der gewünschten Stelle sitzt. Schließen Sie die Klammer, um den Griff zu arretieren.

## Lösen des Schneidfadens (Abb. A)

Während des Transports ist der Schneidfaden mit Klebeband am Spulengehäuse **10** befestigt.

- Entfernen Sie das Klebeband, mit dem der Schneidfaden am Spulengehäuse befestigt ist.

## BETRIEB

### Betriebsanweisungen

**! WARNUNG:** Beachten Sie immer die Sicherheitsanweisungen und die geltenden Vorschriften.

**! WARNUNG:** Um die Gefahr schwerer Verletzungen zu mindern, schalten Sie das Werkzeug aus und entfernen Sie den Akku oder trennen Sie ihn vom Netz, bevor Sie Einstellungen vornehmen oder Anbaugeräte oder Zubehör anbringen oder entfernen. Ungewolltes Anlaufen kann Verletzungen verursachen.

### Richtige Haltung der Hände (Abb. A, H)

**! WARNUNG:** Zur Reduzierung des Risikos schwerer Verletzungen muss **IMMER** die richtige Handstellung eingehalten werden, wie in der Abbildung gezeigt.

**! WARNUNG:** Um die Gefahr schwerer Verletzungen zu mindern, halten Sie das Gerät **IMMER** sicher fest und seien Sie auf eine plötzliche Reaktion gefasst.

Bei der korrekten Handposition liegt eine Hand auf dem Haupthandgriff **14** und die andere auf dem Zusatzgriff **4**.

### Ein- und Ausschalten des Trimmers (Abb. A)

Zum Einschalten des Geräts drücken Sie den Sicherungshebel **2** und dann den verstellbaren Drehzahlregler **1**. Wenn das Gerät in Betrieb ist, können Sie den Sicherungshebel loslassen.

Zum Ausschalten des Gerätes lassen Sie den verstellbaren Drehzahlregler los.

## Geschwindigkeitsschalter (Abb. A)

Mit diesem Fadenschneider können Sie mit einer effizienteren Geschwindigkeit arbeiten, um die Akkulaufzeit bei umfangreicheren Aufgaben zu verlängern, oder Sie können die Trimmergeschwindigkeit für Hochleistungsaufgaben erhöhen.

**Um die Laufzeit zu verlängern**, ziehen Sie den Geschwindigkeitsregler nach hinten in Richtung des Batteriefachs **11** in die Position "LO". Diese Betriebsart eignet sich am besten für größere Projekte, die mehr Zeit erfordern.

**Um die Trimmergeschwindigkeit zu erhöhen**, drücken Sie den Geschwindigkeitsregler **3** nach vorne in Richtung Zusatzgriff **4** in die Position "HI". Diese Betriebsart eignet sich am besten für das Schneiden von Bereichen mit dichterem Bewuchs und für Aufgaben, die eine höhere Drehzahl benötigen.

**HINWEIS:** Im Modus "HI" ist die Akkulaufzeit des Trimmers geringer als im Modus "LO".

## Arbeiten mit dem Trimmer (Abb. I, J)

Halten Sie den eingeschalteten Trimmer im entsprechenden Winkel und bewegen Sie ihn von einer Seite zur anderen, wie in Abbildung I gezeigt.

Halten Sie zwischen Ihren Füßen und der Schutzvorrichtung einen Mindestabstand von 610 mm ein, siehe Abbildung J.

**! WARNUNG:** Halten Sie den rotierenden Faden ungefähr parallel zum Boden (nicht mehr als 30° geneigt). Dieser Trimmer ist kein Kantenschneider. Neigen Sie den Trimmer **NICHT** so, dass der Faden sich in einem fast rechten Winkel zum Boden dreht. Umherfliegende Teile können schwere Verletzungen verursachen.

## Fadenzufuhr durch Auftipp-Automatik

Ihr Trimmer verwendet einen spiralförmigen Faden mit 2 mm Durchmesser und glatten, runden Kanten. Der Schneidfaden nutzt sich schneller ab und muss häufiger erneuert werden, wenn Schneidarbeiten entlang Gehwegen oder anderen rauen Untergründen ausgeführt werden oder dichtes Unkraut geschnitten wird.

Bei fortschreitender Verwendung des Trimmers verkürzt sich der Faden aufgrund von Abnutzung. Wenn Sie den eingeschalteten Trimmer bei normaler Geschwindigkeit vorsichtig auf den Boden stoßen, wird der Schneidfaden verlängert.

**HINWEIS:** Das Verlängern des Nylonfadens über die Schnittbreite von 330 mm hinaus wirkt sich negativ auf die Leistung, die Laufzeit und die Lebensdauer des Trimmers aus, da der Motor beschädigt werden kann. Bei Nichtbeachtung erlischt möglicherweise die Garantie.

## Praktische Tipps zum Schneiden (Abb. M)

- Schneiden Sie mit der Spitze des Schneidfadens; bewegen Sie nicht den Fadenkopf mit Gewalt durch ungeschnittenen Rasen.



- Draht- und Lattenzäune führen zu einer verstärkten Fadenabnutzung und sogar zum Abbrechen des Fadens. An Stein- und Ziegelwänden, Bordsteinen und Holzflächen kann der Faden schnell verschleifen.
- Ziehen Sie den Spulendeckel **28** nicht über den Boden oder andere Oberflächen.
- Bei langem Gras schneiden Sie von oben nach unten und überschreiten dabei nicht eine Höhe von 305 mm.
- Halten Sie den Trimmer so, dass er in Richtung des zu schneidenden Bereichs geneigt ist; so erhalten Sie den besten Schneidbereich.
- Der Trimmer schneidet, indem Sie das Gerät von links nach rechts schwenken. Dadurch wird vermieden, dass das Schnittgut den Bediener trifft.
- Vermeiden Sie Bäume und Sträucher. Baumrinde, Holzleisten, Wandverkleidungen, und Zaunpfosten können durch den Faden schnell beschädigt werden.

## Verlängern des Schneidfadens (Abb. K–M)

**! WARNUNG:** *Um die Gefahr schwerer Verletzungen zu mindern, schalten Sie das Gerät aus und entfernen Sie den Akku, bevor Sie Einstellungen vornehmen, Anbaugeräte oder Zubehör anbringen oder entfernen, den Faden austauschen oder das Gerät reinigen. Ungewolltes Anlaufen kann Verletzungen verursachen.*

**! VORSICHT:** *Nur Ersatzspulen und -fäden von STANLEY FATMAX verwenden. Die Verwendung von Fäden anderer Hersteller kann die Leistung beeinträchtigen, den Trimmer beschädigen oder Verletzungen verursachen. Ihr Trimmer verwendet einen spiralförmigen Faden mit 2 mm Durchmesser und glatten, runden Kanten. Verwenden Sie keine Fäden anderer Größe. Dies kann die Leistung beeinträchtigen, das Gerät beschädigen oder Verletzungen verursachen.*

**! VORSICHT:** *Schneiden Sie den Schneidfaden ggf. so zu, dass dieser lediglich bis an das Fadenschneidmesser heranreicht, um Beschädigungen des Geräts zu vermeiden.*

Nur Ersatzfäden von STANLEY FATMAX verwenden.

1. Entfernen Sie den Akku.
2. Schneiden Sie von dem 2 mm dicken Trimmer-Faden ein Stück von maximal 6 m Länge ab.
3. Richten Sie die Ösen am Spulengehäuse **21** an dem Pfeil **18** auf der Spulengriffabdeckung **20** aus, siehe Abbildung K.
4. Fädeln Sie ein Ende des Trimmer-Fadens durch eine Öse. Führen Sie den Faden durch die zweite Öse und ziehen Sie ihn weiter, bis auf jeder Seite des Spulengehäuses die gleiche Fadenlänge hervorsteht, siehe Abbildung L.

5. Verhindern Sie mit einer Hand, dass sich der Spulendeckel **28** bewegen kann. Wickeln Sie den Faden mit der anderen Hand auf die Spule, indem Sie die Spulengriffabdeckung **20** gegen den Uhrzeigersinn drehen. Wickeln Sie weiter, bis auf jeder Seite des Spulengehäuses 101 mm Faden verbleiben.

## WARTUNG

Ihr STANLEY FATMAX-Elektrowerkzeug wurde für langfristigen Betrieb mit minimalem Wartungsaufwand konstruiert. Ein kontinuierlicher, zufriedenstellender Betrieb hängt von der richtigen Pflege des Gerätes und seiner regelmäßigen Reinigung ab.

**! WARNUNG:** *Um die Gefahr schwerer Verletzungen zu mindern, schalten Sie das Werkzeug aus und entfernen Sie den Akku oder trennen Sie ihn vom Netz, bevor Sie Einstellungen vornehmen oder Anbaugeräte oder Zubehör anbringen oder entfernen. Ungewolltes Anlaufen kann Verletzungen verursachen.*

Das Ladegerät und der Akku können nicht gewartet werden.



## Schmierung

Ihr Elektrogerät benötigt keine zusätzliche Schmierung.



## Reinigung

**! WARNUNG:** *Blasen Sie mit Trockenluft immer dann Schmutz und Staub aus dem Hauptgehäuse, wenn sich Schmutz sichtbar in und um die Lüftungsschlitze ansammelt. Tragen Sie bei diesen Arbeiten zugelassenen Augenschutz und eine zugelassene Staubmaske.*

**! WARNUNG:** *Verwenden Sie niemals Lösungsmittel oder andere scharfe Chemikalien für die Reinigung der nichtmetallischen Teile des Gerätes. Diese Chemikalien können das in diesen Teilen verwendete Material aufweichen. Verwenden Sie ein nur mit Wasser und einer milden Seife befeuchtetes Tuch. Achten Sie darauf, dass niemals Flüssigkeiten in das Gerät eindringen. Tauchen Sie niemals irgendein Teil des Gerätes in eine Flüssigkeit.*

## Praktische Tipps zur Reinigung (Abb. N)

- Halten Sie die Lufterlassschlitze **27** sauber, um Überhitzung zu vermeiden.
- Ihr Trimmer-Faden kann mit der Zeit austrocknen.
- Kunststoffteile können mit einer milden Seife und einem feuchten Lappen gereinigt werden.

- Der Fadenabschneider an der Kante der Schutzvorrichtung kann mit der Zeit stumpf werden. Es wird empfohlen, die Klinge regelmäßig mit einer Feile nachzuschärfen.

## Ersatzzubehör

**! WARNUNG:** *Um die Gefahr schwerer Verletzungen zu mindern, schalten Sie das Gerät aus und entfernen Sie den Akku, bevor Sie Einstellungen vornehmen oder Anbaugeräte oder Zubehör anbringen oder entfernen.*

**! WARNUNG:** *Der Gebrauch von Zubehörteilen, die nicht von STANLEY FATMAX für den Gebrauch mit diesem Gerät empfohlen werden, kann gefährlich sein.*

**! WARNUNG:** *Verwenden Sie für diesen Trimmer keine anderen als die empfohlenen Klingen oder Zubehörteile von STANLEY FATMAX. Anderenfalls kann es zu schweren Verletzungen oder Produktschäden kommen.*

Verwenden Sie zum Ersetzen des Fadens einen Faden mit 2 mm Durchmesser. Verwenden Sie den STANLEY FATMAX Ersatzfaden Modell-Nr. STZST1226. Andere Größen können die Leistung beeinträchtigen oder den Trimmer beschädigen.

## Optionales Zubehör

**! WARNUNG:** *Da Zubehör, das nicht von STANLEY FATMAX angeboten wird, nicht mit diesem Produkt geprüft worden ist, kann die Verwendung von solchem Zubehör an diesem Gerät gefährlich sein. Um das Verletzungsrisiko zu mindern, sollte mit diesem Produkt nur von STANLEY FATMAX empfohlenes Zubehör verwendet werden.*

Fragen Sie Ihren Händler nach weiteren Informationen zu geeignetem Zubehör.

## Umweltschutz



Abfalltrennung. Produkte und Akkus mit diesem Symbol dürfen nicht mit dem normalen Hausmüll entsorgt werden.

Produkte und Batterien enthalten Materialien, die zurückgewonnen oder recycelt werden können und die Nachfrage nach Rohstoffen reduzieren. Bitte recyceln Sie Elektroprodukte und Batterien gemäß den lokalen Bestimmungen. Weitere Informationen finden Sie auf [www.2helpU.com](http://www.2helpU.com).

## Akku

Dieser Longlife-Akku muss aufgeladen werden, wenn er nicht mehr ausreichend Energie erzeugt, um Arbeiten so gut wie zuvor zu erledigen. Entsorgen Sie ihn am Ende seiner technischen Lebensdauer mit der gebührenden Sorgfalt für unsere Umwelt:

- Entfernen Sie den Akku erst aus dem Werkzeug, wenn er vollständig entladen ist.
- Li-Ionen-Zellen sind recycelbar. Geben Sie die gebrauchten Akkus bei Ihrem Händler oder bei einer kommunalen Recycling-Sammelstelle ab. Dort werden die gesammelten Akkus recycelt oder ordnungsgemäß entsorgt.

## Garantie

### 1 Jahr Garantie

Alle STANLEY FATMAX-Elektrowerkzeugprodukte haben standardmäßig eine Garantie von 1 Jahr. In dem unwahrscheinlichen Fall, dass Ihr Elektrowerkzeug wegen Material- oder Produktionsmängeln innerhalb von 1 Jahr ab Kauf einen Fehler aufweist, garantiert STANLEY den kostenlosen Austausch oder die kostenlose Reparatur aller fehlerhaften Teile, oder, nach unserer Wahl, die kostenlose Wandlung des Gerätes.

### 3 Jahr Garantie

Registrieren Sie Ihr STANLEY FATMAX-Elektrowerkzeug innerhalb von 4 Wochen nach dem Kauf und erhalten Sie eine zusätzliche Garantie von 2 Jahren. Nach der Registrierung Ihres Elektrowerkzeugs garantiert STANLEY für den unwahrscheinlichen Fall, dass Ihr Elektrowerkzeug aufgrund von Material- oder Produktionsfehlern einen Defekt aufweist, den kostenlosen Austausch oder die kostenlose Reparatur aller fehlerhaften Teile, oder, nach unserer Wahl, die kostenlose Wandlung des Gerätes.

# COUPE-BORDURE SANS BALAIS

## SFMCSTB933

### Félicitations !

Vous avez choisi un outil STANLEY FATMAX. Des années d'expertise dans le développement et l'innovation de ses produits ont fait de STANLEY FATMAX, l'un des partenaires les plus fiables pour les utilisateurs d'outils électriques professionnels.

### Caractéristiques techniques

		SFMCSTB933
Tension	V <sub>cc</sub>	18V
Type		1
Tr/min	/min	4600-6000
Taille Trajectoire de coupe	mm	330
Poids (sans bloc-batterie)	kg	3,1
Valeurs sonores et valeurs des vibrations (somme vectorielle triaxiale). Mode Coupe-bordure selon la norme EN50636-2-91:		
L <sub>PA</sub> (niveau de pression sonore émis)	dB(A)	79,5
L <sub>WA</sub> (niveau de puissance sonore)	dB(A)	93,0
K (incertitude pour le niveau sonore donné)	dB(A)	1,5
Valeur d'émission de vibrations		
a <sub>h</sub> =		2,8
Incertitude K =	m/s <sup>2</sup>	1,5

Le niveau de vibrations émis indiqué dans ce feuillet d'informations a été mesuré conformément à une méthode de test normalisé établi dans par la norme EN50636 et il peut être utilisé pour comparer un outil à un autre. Il peut également être utilisé pour effectuer une évaluation préliminaire de l'exposition.

**⚠ AVERTISSEMENT :** *Le niveau d'émission de vibrations correspond aux applications principales de l'outil. Cependant, si l'outil est utilisé pour différentes applications, avec des accessoires différents ou mal entretenus, l'émission de vibrations peut varier. Ces éléments peuvent augmenter considérablement le niveau d'exposition sur la durée totale de travail. Une estimation du niveau d'exposition aux vibrations doit également prendre en compte les durées pendant lesquelles l'outil est éteint ou lorsqu'il fonctionne à vide. Ces éléments peuvent sensiblement réduire le niveau d'exposition sur la durée totale de travail. Identifiez et déterminez les mesures de sécurité supplémentaires pouvant protéger l'utilisateur des effets des vibrations, notamment le fait de conserver les mains au chaud et d'organiser les méthodes de travail.*

Batterie n° Cat	Tension de sortie	Chargeur SFMCB12
SFMCB202	18	X
SFMCB204	18	X
SFMCB206	18	X

"X" indique que le bloc-batterie est compatible avec ce chargeur spécifique. Lisez le manuel d'utilisation pour obtenir des informations plus précises.

### Déclaration de conformité CE

#### Directive Machines



#### Coupe-bordure sans balais SFMCSTB933

STANLEY FATMAX déclare que les produits décrits dans les "**Caractéristiques techniques**" sont conformes aux normes : 2006/42/CE, EN60335-1:2012 + A11:2014, EN50636-2-91:2014. 2000/14/CE, Coupe-bordure, L ≤ 50 cm, Annexe VI DEKRA Certification B.V.

Meander 1051 / P.O. box 5185  
6525 MJ ARNHEM / 6802 ED  
ARNHEM, Pays-Bas

N° d'organisme notifié : 0344

Niveau de puissance sonore selon la norme 2000/14/CE  
(Article 12, Annexe III, L ≤ 50 cm) :

L<sub>PA</sub> (niveau de pression sonore mesuré) 79,5 dB(A)  
incertitude (K) = 1,5 dB (A)

L<sub>WA</sub> (pression sonore garantie) 96 dB(A)

Ces produits sont également conformes aux directives 2014/30/UE et 2011/65/UE. Pour plus de détails, veuillez contacter STANLEY FATMAX à l'adresse suivante ou vous reporter au dos du manuel.

Le soussigné est responsable de la compilation du dossier technique et fait cette déclaration au nom de STANLEY FATMAX.

A. P. Smith  
Directeur technique  
STANLEY FATMAX Europe, Egide Walschaertsstraat 14-18,  
2800 Mechelen, Belgique  
2019-10-09

 **AVERTISSEMENT :** Afin de réduire le risque de blessure, lisez le manuel d'utilisation.

## Définitions : Directives liées à la sécurité

Les définitions ci-dessous décrivent le niveau de gravité de chaque mention d'avertissement. Veuillez lire le manuel et porter une attention particulière à ces symboles.

 **DANGER :** Indique une situation de risque imminent qui **engendre**, si elle n'est pas évitée, la **mort ou de graves blessures**.

 **AVERTISSEMENT :** Indique une situation de risque potentiel qui **pourrait engendrer**, si elle n'est pas évitée, la **mort ou de graves blessures**.

 **ATTENTION :** Indique une situation de risque potentiel qui **peut engendrer**, si elle n'est pas évitée, **des blessures bénignes ou modérées**.

**NOTIFICATION :** Indique une pratique **n'entraînant aucun risque de blessures** mais qui, si elle n'est pas évitée, **peut entraîner des dommages matériels**.

 Indique un risque de décharge électrique.

 Indique un risque d'incendie.

## CONSIGNES DE SÉCURITÉ

 **AVERTISSEMENT :** L'utilisation d'appareils alimentés sur secteur implique le respect de certaines précautions de sécurité élémentaires, dont celles qui suivent, afin de réduire les risques d'incendie, de décharge électrique, de blessures et de dégâts matériels.

 **AVERTISSEMENT :** Les consignes de sécurité doivent être respectées pendant l'utilisation. Pour votre propre sécurité ainsi que celle des personnes présentes à proximité, lisez ces instructions avant d'utiliser l'outil. Veuillez conserver les instructions pour pouvoir vous y référer dans le futur.

- Lisez attentivement et entièrement ce manuel avant d'utiliser l'appareil.
- Ce manuel décrit la manière d'utiliser cet appareil. L'utilisation d'un accessoire ou d'un équipement autre que ceux mentionnés ou l'utilisation de cet appareil à d'autres fins que celles recommandées dans ce manuel d'utilisation peuvent présenter un risque de blessures.
- Conservez ce manuel pour pouvoir vous y référer dans le futur.

## IMPORTANT

À LIRE ATTENTIVEMENT AVANT UTILISATION  
À GARDER POUR POUVOIR LE CONSULTER DANS LE FUTUR

## PRATIQUES POUR UN FONCTIONNEMENT SÛR

### Formation

- a) **Lisez attentivement ces instructions.** Familiarisez-vous avec les commandes et la bonne manière d'utiliser la machine.
- b) **Ne laissez jamais les enfants ou toute autre personne ne connaissant pas ces instructions, utiliser la machine.** La réglementation locale peut limiter l'âge de l'utilisateur.
- c) Gardez à l'esprit que l'utilisateur est responsable des accidents ou des risques subis par autrui ou leurs biens.

### Préparation

- a) Avant l'utilisation, inspectez toujours visuellement la machine pour vous assurer qu'aucun des dispositifs de protection et écrans ne sont endommagés, manquants ou mal installés.
- b) Ne faites jamais fonctionner la machine si des personnes, et particulièrement des enfants ou des animaux sont à proximité.

### Fonctionnement

- a) Portez systématiquement une protection oculaire et de solides chaussures pour utiliser la machine.
- b) Évitez d'utiliser la machine si les conditions météorologiques sont mauvaises, tout particulièrement lorsqu'il y a un risque de foudre.
- c) N'utilisez la machine que de jour ou avec un bon éclairage artificiel.
- d) Ne faites jamais fonctionner la machine si les dispositifs de protection ou les écrans sont endommagés ou manquants.
- e) N'allumez le moteur que si vos mains et vos pieds sont loin des organes de coupe.
- f) **Débranchez toujours la machine de l'alimentation électrique (i.e. retirez la prise de la prise murale, retirez le dispositif de désactivation ou la batterie amovible)**
  - dès que la machine est laissée sans surveillance ;
  - avant de supprimer un bourrage ;
  - avant de vérifier, de nettoyer ou d'intervenir sur la machine ;
  - après avoir heurté un corps étranger ;
  - si la machine commence à vibrer anormalement.
- g) Soyez vigilant face au risque de blessure aux pieds et aux mains avec les organes de coupe.
- h) Assurez-vous que les événements restent exempts de débris.
- i) Retirez tous les objets susceptibles de provoquer un rebond, comme les branches et les cailloux.

- j) Vérifiez que les fixations ne sont pas desserrées, qu'aucune pièce n'est endommagée et que les accessoires de coupe ne sont pas fissurés.

## Maintenance et stockage

- Débranchez la machine de l'alimentation électrique (i.e. retirez la prise de la prise murale, retirez le dispositif de désactivation ou la batterie amovible) avant de procéder à la maintenance ou au nettoyage.**
- N'utilisez que les pièces détachées et les accessoires recommandés par le fabricant.
- Inspectez et entretenez la machine à intervalles réguliers.** Ne faites réparer la machine que par un réparateur agréé.
- Lorsqu'elle n'est pas utilisée, rangez la machine hors de portée des enfants.
- Utilisez un cache-lame pour lames métalliques pour transporter et ranger la machine.
- Nettoyez la machine avant de la ranger et utilisez des dispositifs de protection sur les accessoires de coupe à lames métalliques.

## CONSIGNES DE SÉCURITÉ SUPPLÉMENTAIRES PROPRES AUX COUPE- BORDURE

**⚠ AVERTISSEMENT :** Les organes de coupe continuent à tourner après l'extinction du moteur.

- Portez des pantalons longs pour protéger vos jambes.
- Avant d'utiliser l'appareil, retirez les bâtons, les pierres, les câbles et les autres corps étrangers de la zone à couper.
- N'utilisez l'appareil que verticalement avec le fil de coupe au niveau du sol. Ne démarrez jamais l'appareil dans aucune autre position.
- Déplacez-vous lentement pendant l'utilisation de l'appareil. N'oubliez pas que l'herbe fraîchement coupée est humide et glissante.
- Ne travaillez pas sur des pentes trop raides. Avancez perpendiculairement à la pente, jamais de haut en bas.
- Ne traversez jamais des passages gravillonnés alors que l'appareil est en marche.
- Ne touchez jamais le fil de coupe quand l'appareil est en marche.
- Ne posez pas l'appareil avant l'arrêt complet du fil de coupe.
- N'utilisez que le type de fil de coupe approprié. N'utilisez jamais un fil de coupe en métal ou du fil de pêche.
- Gardez toujours vos mains et vos pieds éloignés du fil de coupe et de la lame, particulièrement au démarrage du moteur.
- Avant d'utiliser l'appareil et après un choc, recherchez les signes d'usure ou de dommage et réparez, le cas échéant.
- Prenez les précautions nécessaires pour éviter de vous blesser avec les dispositifs installés pour couper la longueur du fil. Une fois un nouveau fil de coupe tiré, remplacez toujours la machine

dans sa position de fonctionnement normale avant de la remettre en marche.

- Une surveillance étroite est nécessaire lorsque l'appareil est utilisé près d'enfants.
- Cet appareil n'est pas destiné à être utilisé par des personnes jeunes ou infirmes sans surveillance.
- Cet appareil n'est pas un jouet.
- Il doit toujours être utilisé dans des endroits secs. Ne laissez pas l'appareil être mouillé.
- Ne plongez pas l'appareil dans l'eau.
- N'ouvrez pas le corps de la machine. Il n'y a aucune pièce réparable par l'utilisateur à l'intérieur.
- N'utilisez pas l'appareil dans un environnement présentant des risques d'explosion, notamment en présence de liquides, gaz ou poussières inflammables.
- Si l'appareil est rangé ou transporté dans un véhicule, il doit être installé dans le coffre ou correctement calé, pour éviter tous mouvements dus aux changements de direction ou de vitesse.
- Quand il n'est pas utilisé, l'appareil doit être rangé dans un endroit suffisamment aéré, sec et hors de la portée des enfants.
- Rangez vos appareils hors de portée des enfants.

## Sécurité des personnes

- Cet appareil n'est pas prévu pour être utilisé par des personnes (y compris des enfants) aux capacités physiques, sensorielles ou mentales réduites ou qui manquent d'expérience et de connaissances, sauf si elles sont supervisées ou formées à l'utilisation de l'appareil par une personne responsable de leur sécurité.
- Les enfants doivent être surveillés afin de garantir qu'ils ne jouent pas avec l'appareil.

## Risques résiduels

Afin de garantir de garder une bonne assise dans les pentes, ne vous penchez pas. Conservez votre équilibre en permanence. Marchez, ne courez jamais.

Certains risques résiduels autres que ceux mentionnés dans les avertissements sur la sécurité peuvent survenir en utilisant l'outil. Ces risques peuvent être provoqués par une utilisation incorrecte, prolongée, etc.

Malgré l'application des normes de sécurité pertinentes et la mise en œuvre de dispositifs de sécurité, certains risques résiduels ne peuvent pas être évités. Ils comprennent :

- Les blessures dues au contact avec des pièces mobiles/ en rotation.
- Les blessures dues au changement de pièces, de lames ou d'accessoires.
- Les blessures dues à l'utilisation prolongée d'un outil. Lorsque vous utilisez un outil quel qu'il soit pendant de longues périodes, assurez-vous de faire des pauses régulières.
- La diminution de l'acuité auditive.
- Risques pour la santé dus à l'inhalation de poussières produites pendant l'utilisation de l'outil (exemple : travail avec du bois, surtout le chêne, le hêtre et les panneaux en MDF).

## Sécurité électrique

Le moteur électrique a été conçu pour fonctionner à une tension unique. Vérifiez toujours que la tension du bloc-batterie correspond bien à la tension indiquée sur la plaque signalétique. Vérifiez également que la tension de votre chargeur correspond à celle du secteur.



Votre chargeur STANLEY FATMAX dispose d'une double isolation conformément à la norme EN60335 ; aucun raccordement à la terre n'est donc nécessaire.

Si le câble d'alimentation est endommagé, il doit être remplacé par un cordon spécifiquement préparé et disponible auprès du département assistance de STANLEY FATMAX.

### Utilisation d'une rallonge

Aucune rallonge ne doit être utilisée à moins qu'elle ne soit absolument indispensable. Utilisez une rallonge homologuée adaptée à la puissance absorbée de votre chargeur (consultez les **Caractéristiques techniques**). La section minimale du conducteur est de 1 mm<sup>2</sup> pour une longueur maximale de 30 m. Si vous utilisez un enrouleur de câble, déroulez toujours le câble complètement.

### CONSERVEZ CES INSTRUCTIONS

## Chargeurs

Les chargeurs STANLEY FATMAX ne nécessitent aucun réglage et ils sont conçus pour une utilisation des plus simples possible.

### Consignes de sécurité importantes propres à tous les chargeurs de batteries

**CONSERVEZ CES INSTRUCTIONS :** Ce manuel contient d'importantes consignes de sécurité et d'utilisation liées aux chargeurs de batterie compatibles (consultez la section **Caractéristiques techniques**).

- Avant d'utiliser le chargeur, veuillez lire toutes les instructions et les marquages d'avertissement figurant sur le chargeur, le bloc-batterie et le produit utilisant le bloc-batterie.



### **AVERTISSEMENT :** *Risque de choc.*

*Ne laissez aucun liquide pénétrer dans le chargeur. Il y aurait sinon risque de décharge électrique.*



### **AVERTISSEMENT :** *Nous*

*recommandons l'utilisation d'un dispositif différentiel à courant résiduel calibré à 30mA ou moins.*



### **ATTENTION :** *Risque de brûlure. Afin*

*de réduire le risque de blessures, ne rechargez que des batteries rechargeables STANLEY FATMAX. Les autres types de batteries peuvent exploser et provoquer des blessures et des dégâts.*



### **ATTENTION :** *Les enfants doivent être*

*surveillés pour garantir qu'ils ne jouent pas avec l'appareil.*

**NOTIFICATION :** *Dans certaines circonstances, lorsque le chargeur est branché à l'alimentation électrique, ses contacteurs de charge à nu peuvent être court-circuités par un corps étranger. Les corps étrangers de nature conductrice tels que, notamment, la laine d'acier, le papier d'aluminium ou toute accumulation de particules métalliques, doivent être tenus éloignés des cavités du chargeur. Débranchez toujours le chargeur de l'alimentation électrique lorsque qu'aucun bloc-batterie n'y est installé. Débranchez le chargeur avant de le nettoyer*

- **NE tentez PAS de recharger le bloc-batterie à l'aide de chargeurs autres que ceux indiqués dans ce manuel.** Le chargeur et le bloc-batterie sont spécifiquement conçus pour fonctionner ensemble.
- **Ces chargeurs ne sont pas prévus pour d'autres utilisations que la charge des batteries rechargeables STANLEY FATMAX.** Toute autre utilisation peut créer un risque d'incendie, de décharge électrique ou d'électrocution.
- **N'exposez pas le chargeur à la pluie ou à la neige.**
- **Tirez sur la prise plutôt que sur le cordon pour débrancher le chargeur.** Cela permet de réduire le risque d'endommager la prise et le cordon électrique.
- **Assurez-vous que le cordon est placé de sorte qu'on ne puisse pas marcher ou trébucher dessus ou l'endommager d'une autre manière.**
- **N'utilisez pas de rallonge à moins que cela ne soit absolument nécessaire.** L'utilisation d'une rallonge inadaptée peut créer un risque d'incendie, de décharge électrique ou d'électrocution.
- **Ne placez aucun objet sur le dessus du chargeur et ne placez pas le chargeur sur une surface molle qui pourrait obturer les fentes d'aération et engendrer une accumulation de chaleur à l'intérieur.** Placez le chargeur loin de toute source de chaleur. Le chargeur est aéré grâce aux fentes sur le dessus et au bas du boîtier.
- **N'utilisez pas un chargeur dont le cordon ou la prise sont endommagés — faites-les immédiatement remplacer.**
- **N'utilisez pas le chargeur s'il a reçu un choc violent, s'il est tombé ou s'il a été autrement endommagé de quelque manière que ce soit.** Emmenez-le dans un centre d'assistance agréé.
- **Ne démontez pas le chargeur. Apportez-le dans un centre d'assistance agréé si une révision ou une réparation sont nécessaires.** Un réassemblage incorrect peut entraîner un risque de décharge électrique, d'électrocution ou d'incendie.
- Si le cordon d'alimentation est endommagé, il doit être remplacé immédiatement par le fabricant, un réparateur ou une personne similaire qualifiée, afin d'éviter tout risque.
- **Débranchez le chargeur de la prise de courant avant de procéder à son nettoyage.** Cela permet de réduire le risque de décharge électrique. Le retrait du bloc-batterie ne réduit pas ce risque.
- **NE tentez JAMAIS de raccorder deux chargeurs ensemble.**

- **Le chargeur est conçu pour fonctionner avec une alimentation électrique domestique standard de 230V. Ne tentez pas de l'utiliser à une autre tension. Cette consigne ne concerne pas le chargeur pour véhicule.**









## Recharger la batterie (Fig. B)

1. Branchez le chargeur dans une prise appropriée avant d'insérer le bloc-batterie.
2. Insérez le bloc-batterie **12** dans le chargeur en vous assurant qu'il est parfaitement en place dans le chargeur. Le témoin rouge (charge) clignote de façon répétée pour indiquer que le processus de charge a commencé.
3. La fin de la charge est indiquée par le voyant rouge restant fixe en continu. Le bloc-batterie est alors complètement rechargé et il peut soit être utilisé, soit être laissé dans le chargeur. Pour retirer le bloc-batterie de l'outil, appuyez sur le bouton de libération de la batterie **13** situé sur le bloc-batterie.

Remarque : Afin de garantir des performances et une durée de vie optimales des blocs-batteries Li-Ion, rechargez-les complètement avant la première utilisation.

## Fonctionnement du chargeur

Consultez les indicateurs ci-dessous pour connaître l'état de charge du bloc-batterie.

Témoins de charge	
	En charge  
	Complètement rechargé  
	Délai Bloc chaud/froid*  

\*Le voyant rouge continue à clignoter, mais un voyant jaune s'allume durant cette opération. Une fois que le bloc-batterie a atteint une température correcte, le voyant jaune s'éteint et le chargeur reprend la procédure de charge.

Les chargeurs compatibles ne rechargent pas les blocs-batteries défectueux. Le chargeur indique que la batterie est défectueuse en refusant de s'allumer ou en affichant le motif clignotant indiquant un problème sur le bloc ou le chargeur.

**REMARQUE :** Cela peut également signifier un problème avec un chargeur.

Si le chargeur indique un problème, apportez le chargeur et le bloc-batterie dans un centre d'assistance agréé pour qu'ils soient testés.

## Délai Bloc chaud/froid

Lorsque le chargeur détecte que le bloc-batterie est trop chaud ou trop froid, il démarre automatiquement un délai Bloc Chaud/Froid, suspendant la charge jusqu'à ce que le bloc-batterie ait atteint la température adéquate. Le chargeur passe ensuite automatiquement en mode Charge. Cette fonctionnalité assure une durée de vie maximale du bloc-batterie.

Un bloc-batterie froid se recharge à une cadence moins rapide qu'un bloc-batterie chaud. Le bloc-batterie se recharge ainsi plus lentement durant tout le cycle de charge et n'atteint pas la charge maximale même si le bloc-batterie se réchauffe.

## Fixation murale

Ces chargeurs sont conçus pour être installés au mur ou être posés debout sur une table ou une surface de travail. Si vous l'installez sur un mur, placez le chargeur près d'une prise électrique et loin d'un angle ou d'autres obstacles qui pourraient entraver la circulation de l'air. Utilisez l'arrière du chargeur comme gabarit pour positionner les vis de fixation au mur. Sécurisez le chargeur à l'aide de vis pour cloisons sèches (à acheter séparément) d'au moins 25,4 mm de long et d'un diamètre de tête d'au moins 7 à 9 mm, vissées dans un support en bois à une profondeur optimale laissant environ 5,5 mm de la vis dépasser. Alignez les fentes à l'arrière du chargeur avec les vis à nu et insérez complètement ces dernières dans les fentes.

## Instructions pour le nettoyage du chargeur



### **AVERTISSEMENT :** *Risque de choc.*

**Débranchez le chargeur de la prise de courant avant de le nettoyer.** Éliminez toute trace de saleté ou de graisse de la surface extérieure du chargeur à l'aide d'un chiffon ou d'une brosse souple, non métallique. N'utilisez pas d'eau ou de solutions de nettoyage. Ne laissez jamais aucun liquide pénétrer à l'intérieur de l'outil et n'immergez jamais aucune pièce de l'outil dans aucun liquide.

## Blocs-batteries

### Consignes de sécurité importantes propres à tous les blocs-batteries

Si vous commandez des blocs-batteries de recharge, assurez-vous d'inclure le numéro d'article et la tension.

Le bloc-batterie n'est pas complètement chargé à la livraison. Avant d'utiliser le bloc-batterie et le chargeur, veuillez lire les consignes de sécurité ci-dessous. Suivez ensuite les procédures de charge décrites.

### LISEZ TOUTES LES CONSIGNES

- **Ne rechargez et n'utilisez pas la batterie dans un environnement présentant des risques d'explosion ou en présence de liquides, gaz ou poussières inflammables.** *L'insertion ou le retrait de la batterie du chargeur peut faire enflammer les poussières ou les fumées.*
- **Ne forcez jamais pour insérer le bloc-batterie dans le chargeur. Ne modifiez le bloc-batterie d'aucune manière pour le faire entrer dans un chargeur incompatible car il pourrait éclater et provoquer de graves blessures.**
- *Ne rechargez les blocs-batteries qu'avec les chargeurs STANLEY FATMAX.*
- **NE les aspergez et NE les immergez PAS dans de l'eau ou dans tout autre liquide.**
- **Ne rangez et n'utilisez pas l'outil et le bloc-batterie dans des endroits où la température peut atteindre ou dépasser 40°C (104 °F) (comme des remises extérieures ou des bâtiments métalliques en été par exemple).**
- **N'incinerez pas le bloc-batterie même s'il est sévèrement endommagé ou complètement hors d'usage. Il pourrait exploser dans les flammes. Des fumées et des substances**

toxiques se dégagent en cas d'incinération de blocs-batteries lithium ion.

- **Si le contenu de la pile entre en contact avec la peau, lavez immédiatement la zone avec du savon doux et de l'eau.** Si le liquide de la batterie entre en contact avec les yeux, rincez l'œil ouvert pendant 15 minutes ou jusqu'à ce que cesse l'irritation. Si des soins médicaux sont nécessaires, sachez que l'électrolyte de la batterie est composé d'un mélange de carbonates organiques liquides et de sels de lithium.
- **Le contenu des cellules d'une batterie ouverte peut provoquer une irritation des voies respiratoires.** Aérez correctement. Si les symptômes persistent, consultez un médecin.



## **AVERTISSEMENT :** *Risque de brûlure.*

Le liquide de la batterie peut s'enflammer s'il est exposé à des étincelles ou à une flamme.



## **AVERTISSEMENT :** *Ne tentez jamais*

d'ouvrir le bloc-batterie pour quelque raison que ce soit. Si le boîtier du bloc-batterie est fissuré ou endommagé, ne l'insérez pas dans le chargeur. N'écrasez pas le bloc-batterie, ne le faites pas tomber et ne l'endommagez pas. N'utilisez pas le bloc-batterie ou le chargeur s'ils ont reçu un coup violent, s'ils ont chuté, ont été écrasés ou endommagés de quelque façon que ce soit (percés par un clou, cognés par un marteau ou piétinés par exemple). Il existe sinon un risque de décharge électrique ou d'électrocution. Les blocs-batteries endommagés doivent être retournés dans un centre d'assistance pour y être recyclés.



## **AVERTISSEMENT :** *Risque d'incendie. Ne rangez et ne transportez pas le bloc-batterie s'il est possible que des objets métalliques entrent en contact avec les bornes de la batterie.*

Ne placez par exemple pas le bloc-batterie dans des tabliers, poches, boîtes à outils, boîtes de kits d'accessoires, tiroirs, etc. en présence de clous, vis, clés, etc.



## **ATTENTION :** *Lorsqu'il n'est pas utilisé, posez l'outil, sur le côté, sur une surface stable d'où il ne pourra faire chuter ou trébucher personne.*

Certains outils équipés d'un gros bloc-batterie peuvent tenir à la verticale sur celui-ci, mais ils manquent alors de stabilité.

### Transport



## **AVERTISSEMENT :** *Risque*

d'incendie. Le transport des batteries peut engendrer un incendie si les bornes de la batterie entrent accidentellement en contact avec des matériaux conducteurs. Lors du transport des batteries, assurez-vous que les bornes de la batterie sont protégées et bien

isolées des matériaux avec lesquels elles pourraient entrer en contact et qui pourraient provoquer un court-circuit.

**REMARQUE :** les batteries Lithium-ion ne doivent pas être transportées dans des bagages enregistrés.

Les batteries STANLEY FATMAX sont conformes à toutes les réglementations d'expédition applicables comme prescrit par les normes industrielles et juridiques qui incluent les recommandations de l'ONU pour le transport des marchandises dangereuses, les réglementations relatives aux marchandises dangereuses de l'International Air Transport Association (IATA), les réglementations de l'International Maritime Dangerous Goods (IMDG) et l'accord européen concernant le transport international de marchandises dangereuses sur route (ADR). Les cellules lithium-ion et les batteries ont été testées selon la section 38.3 des préconisations du manuel de tests et de critères de l'ONU sur le transport de marchandises dangereuses.

Dans la plupart des cas, l'envoi d'un bloc-batterie STANLEY FATMAX n'est pas soumis à la classe 9 réglementée pour les matières dangereuses. De façon générale, il n'y a que les batteries lithium-ion dont la puissance nominale dépasse 100 W/h qui soient soumises à la classe 9 pour leur expédition. La caractéristique nominale en watts par heure de toutes les batteries ion lithium est inscrite sur l'emballage. De plus, en raison de la complexité de la réglementation, STANLEY FATMAX ne recommande pas l'expédition aérienne de blocs-batteries seuls, peu importe le wattage/heure nominal. L'expédition d'outils avec batteries (kits combinés) peut être effectuée par les airs à condition que l'énergie nominale en watt/heure du bloc-batterie ne dépasse pas 100 W/h.

Que l'expédition soit exemptée ou réglementée, l'expéditeur a la responsabilité intégrale de consulter les dernières réglementations relatives à l'emballage, à l'étiquetage/au marquage et aux exigences de documentation.

Les informations fournies dans cette section du manuel sont fournies en bonne foi et sont considérées précises au moment de la rédaction de ce document. Cependant, elles n'impliquent aucune garantie, explicite ou implicite. Il est de la responsabilité de l'acheteur de s'assurer que ses activités sont conformes à la réglementation en vigueur.

### Recommandations de stockage

1. Le lieu idéal de rangement est un endroit frais et sec, à l'abri des rayons directs du soleil et de tout excès de chaleur ou de froid. Afin d'optimiser leur performance et leur durée de vie, rangez les blocs-batteries à température ambiante lorsqu'ils ne sont pas utilisés.
2. Pour un stockage prolongé, il est recommandé de conserver le bloc-batterie complètement rechargé dans un lieu frais et sec et hors du chargeur pour de meilleurs résultats.

Remarque : Les blocs-batteries ne doivent pas être stockés complètement déchargés. Le bloc-batterie devra être rechargé avant d'être utilisé.

### Étiquettes sur le chargeur et le bloc-batterie

En plus des pictogrammes utilisés dans ce manuel, les étiquettes sur le chargeur et le bloc-batterie peuvent montrer les pictogrammes suivants :





Lisez le manuel d'utilisation avant l'utilisation.



Consultez les **Caractéristiques techniques** pour connaître la durée de la charge.



Ne sondez pas à l'aide d'objets conducteurs.



Ne rechargez pas des blocs-batteries qui seraient endommagés.



N'exposez pas à l'eau.



Faites immédiatement remplacer les cordons endommagés.



Ne procédez à la charge qu'entre 4°C et 40°C.



À n'utiliser qu'à l'intérieur.



Jetez le bloc-batterie en respectant l'environnement.



Ne rechargez les blocs-batteries STANLEY FATMAX qu'avec les chargeurs STANLEY FATMAX qui leur sont dédiés. La recharge de blocs-batteries autres que les batteries STANLEY FATMAX spécifiées avec un chargeur STANLEY FATMAX peut entraîner leur explosion ou d'autres situations dangereuses.



Ne jetez pas le bloc-batterie au feu.

## Type de batterie

Le modèle SFMCSTB933 fonctionne grâce à un bloc-batterie de 18 volts.

Ces blocs-batteries peuvent être utilisés : SFMCB204, SFMCB202, SFMCB206 Consultez les **Caractéristiques techniques** pour obtenir plus d'informations.

## Contenu de l'emballage

L'emballage contient :

- 1 Coupe-bordure
- 1 Carter de protection
- 4 Vis de carter
- 1 Tête de bobine SA
- 1 Plaque de blocage de l'axe
- 1 Bloc-batterie Li-ion
- 1 Chargeur)
- 1 Manuel d'utilisation
- Vérifiez que l'appareil et ses pièces ou accessoires n'ont pas été endommagés pendant le transport.
- Prenez le temps de lire complètement ce manuel et de parfaitement le comprendre avant utilisation.

## Marquages sur l'appareil

Les pictogrammes suivants se trouvent sur l'outil :



Lisez le manuel d'utilisation avant l'utilisation.



Portez une protection auditive.



Portez une protection oculaire.



N'exposez pas l'outil à la pluie ou à une humidité importante et ne le laissez pas dehors sous la pluie.



Éteignez l'outil. Avant de réaliser toute tâche de maintenance sur l'outil, retirez la batterie.



Éloignez les personnes et les animaux d'au moins 6 m de la zone de travail.



Gardez à distance les éventuelles personnes alentours.



Puissance sonore garantie conforme à la Directive 2000/14/CE.

## Emplacement du code date (Fig. A)

Le code date **18** qui inclut également l'année de fabrication, est imprimé sur le corps de l'équipement.

Exemple :

2019 XX XX

Année de fabrication

## Descriptif (Fig. A)

### **AVERTISSEMENT :** *Ne modifiez*

*jamais l'outil électrique ou l'une de ses pièces. Il existe sinon un risque de blessures ou de dommages.*

- |   |   |
|---|---|
| <b>1</b> Gâchette, variateur de vitesse | <b>7</b> Partie inférieure de la perche |
| <b>2</b> Bouton de verrouillage         | <b>8</b> Support de perche              |
| <b>3</b> Sélecteur de vitesse           | <b>9</b> Carter de protection           |
| <b>4</b> Poignée auxiliaire             | <b>10</b> Porte-bobine                  |
| <b>5</b> Bloc-moteur                    | <b>11</b> Compartiment à batterie       |
| <b>6</b> Partie supérieure de la perche | <b>12</b> Bloc-batterie                 |

- 13** Bouton de libération de la batterie
- 14** Poignée

## Utilisation prévue

Ce coupe-bordure est conçu pour les applications professionnelles de tonte des bordures.

**NE L'UTILISEZ PAS** dans un environnement humide ou en présence de liquides ou de gaz inflammables.

Il ne s'agit pas d'une déligneuse et l'outil n'est donc pas prévu pour le délignage.

**NE LAISSEZ PAS** les enfants toucher l'outil. La surveillance des utilisateurs inexpérimentés est nécessaire.

- Ce produit n'est pas prévu pour être utilisé par des personnes (y compris les enfants) aux capacités physiques, sensorielles ou mentales déficientes ou manquant d'expérience, de connaissances ou de compétences, à moins qu'elles ne soient supervisées par une personne responsable de leur sécurité. Ne laissez jamais les enfants seuls avec ce produit.

## MONTAGE ET RÉGLAGES

**⚠ AVERTISSEMENT :** *Afin de réduire tout risque de blessures graves, éteignez l'outil et retirez le bloc-batterie avant d'effectuer tout réglage ou avant de retirer/installer tout équipement ou accessoire. Un démarrage accidentel peut provoquer des blessures.*

**⚠ AVERTISSEMENT :** *N'utilisez que des blocs-batteries et des chargeurs STANLEY FATMAX.*

### Insérer et retirer le bloc-batterie de l'outil (Fig. G)

**REMARQUE :** Assurez-vous que le bloc-batterie **12** est complètement rechargé.

#### Pour installer le bloc-batterie dans l'outil

1. Alignez le bloc-batterie **12** avec les rails à l'intérieur de l'outil (Fig. G).
2. Glissez-le dans l'outil jusqu'à ce qu'il se fixe en place et assurez-vous d'entendre le clic de verrouillage.

#### Pour retirer le bloc-batterie de l'outil

1. Appuyez sur le bouton de libération de la batterie **13** et tirez fermement le bloc-batterie hors de la poignée de l'outil (Fig. G).
2. Insérez le bloc-batterie dans le chargeur comme décrit dans la section Chargeur de ce manuel.

### Témoin de niveau de charge des blocs-batteries (Fig. G)

Certains blocs-batteries STANLEY FATMAX sont équipés d'une jauge de puissance composée de trois voyants verts qui indiquent le niveau de charge restant dans le bloc-batterie.

Pour activer la jauge de puissance, maintenez enfoncé le bouton de la jauge de puissance **32**. Les trois voyants verts s'allument

de façon à indiquer le niveau de charge restant. Lorsque le niveau de charge de la batterie est au-dessous de la limite utilisable, le témoin de charge ne s'allume pas et la batterie doit être rechargée.

**REMARQUE :** Le témoin de charge ne donne qu'une indication de la charge restant dans le bloc-batterie. Il n'indique pas la fonctionnalité de l'outil et peut être sujet à des variations en fonction des composants du produit, de la température et de l'intervention réalisée par l'utilisateur final.

### Installer l'ensemble Bobine (Fig. B, C)

Utilisez l'article STANLEY FATMAX STZST1169 comme bobine de rechange.

1. Installez la plaque de l'axe **22** sur l'axe **23**, de façon que le double écrou de retenue en forme de D sur l'axe se trouve à l'intérieur, au fond de la plaque de l'axe.
2. Faites pivoter la plaque de l'axe jusqu'à ce que l'orifice **24** soit aligné avec l'encoche **25** sur le corps. Insérez la goupille fournie par l'encoche et dans le trou afin d'empêcher l'axe de tourner.
3. Tout en tenant la goupille en place, vissez le porte-bobine neuf **10** avec le cache du grip de la bobine dans le sens inverse des aiguilles d'une montre. Serrez fermement le porte-bobine neuf sur l'axe.

### Fixer le carter de protection (Fig. D, E)

**⚠ AVERTISSEMENT :** *Ne retirez jamais le carter de protection. Il existe sinon un risque de blessures ou de dommages.*

**⚠ AVERTISSEMENT :** ***NE FAITES JAMAIS FONCTIONNER L'APPAREIL SANS QUE LE CARTER DE PROTECTION SOIT PARFAITEMENT EN PLACE.** Le carter de protection doit être correctement fixé sur l'appareil afin de protéger l'utilisateur.*

1. Installez le carter de protection **9** sur le bloc-moteur **5**.
2. À l'aide d'un tournevis cruciforme, insérez les deux vis du carter **15** et serrez-les correctement.

**REMARQUE :** Un autre carter plus couvrant est proposé en option (vendu séparément). Utilisez l'article STANLEY FATMAX N722862 comme carter de protection de rechange.

### Fixer la poignée auxiliaire (Fig. F)

1. Positionnez la poignée auxiliaire **4** en haut de la partie supérieure de la perche **6**, comme illustré par la figure F.
2. Glissez le support (**30** de la poignée auxiliaire dans le bas de la poignée.
3. Vissez les boulons de la poignée **31** à travers la poignée et dans le support par le dessus.
4. Serrez fermement les boulons de la poignée. Assurez-vous que la poignée est fermement attachée en refermant la fixation de la poignée **29**.
5. Pour régler la position de la poignée auxiliaire, ouvrez la fixation de la poignée et glissez la poignée sur la perche vers

le haut ou le bas, jusqu'à ce qu'elle soit à la bonne position.  
Refermez la fixation pour verrouiller la poignée en place.

## Libérer le fil de coupe (Fig. A)

Pendant le transport, le fil de coupe est scotché sur le porte-bobine 10.

- Retirez le scotch fixant le fil de coupe au porte-bobine.

## FONCTIONNEMENT

### Instructions pour l'utilisation

**AVERTISSEMENT :** *Respectez toujours les consignes de sécurité et la réglementation applicable.*

**AVERTISSEMENT :** *Afin de réduire tout risque de blessures graves, éteignez l'outil et retirez le bloc-batterie avant d'effectuer tout réglage ou avant de retirer/installer tout équipement ou accessoire. Un démarrage accidentel peut provoquer des blessures.*

### Position correcte des mains (Fig. A, H)

**AVERTISSEMENT :** *Afin de réduire tout risque de graves blessures, respectez TOUJOURS la position des mains recommandée et illustrée.*

**AVERTISSEMENT :** *Afin de réduire tout risque de blessures graves, tenez TOUJOURS l'outil fermement afin de pouvoir anticiper toute réaction soudaine.*

La position correcte des mains nécessite une main sur la poignée principale 14 et l'autre main sur la poignée auxiliaire 4.

### Allumer et éteindre le coupe-bordure (Fig. A)

Pour mettre l'appareil en marche, enfoncez le levier de verrouillage 2 et appuyez sur la gâchette Marche/Arrêt 1. Une fois l'appareil en marche, vous pouvez relâcher le levier de verrouillage. Pour arrêter l'appareil, relâchez l'interrupteur variateur de vitesse.

### Interrupteur variateur de vitesse (Fig. A)

Ce coupe-bordure vous offre le choix de l'utiliser à une vitesse permettant de prolonger la durée de fonctionnement pour les travaux plus importants ou d'accélérer sa vitesse pour optimiser les performances de coupe.

**Pour prolonger la durée de fonctionnement**, ramenez l'interrupteur variateur de vitesse vers le compartiment de la batterie 11 jusqu'à la position "LO". Ce mode est plus adapté aux grandes surfaces qui nécessitent plus de temps pour être terminées.

**Pour accélérer la taille**, enfoncez l'interrupteur variateur de vitesse 3 vers l'avant, vers la poignée auxiliaire 4, jusqu'à la position "HI". Ce mode permet de couper des herbes plus hautes

et il est mieux adapté pour les applications qui nécessitent plus de puissance moteur.

**REMARQUE :** En mode "HI", l'autonomie est inférieure par rapport au mode "LO".

### Tondre (Fig. I, J)

Alors que le coupe-bordure est en marche, inclinez-le et balancez-le d'un côté à l'autre, comme illustré à la figure I. Gardez une distance minimum de 610 mm entre le carter de protection et vos pieds, comme illustré par la figure J.

**AVERTISSEMENT :** *Maintenez le fil en rotation à peu près parallèle avec le sol (l'inclinaison ne doit pas dépasser 30°). Ce coupe-bordure n'est pas une déligneuse. N'INCLINEZ PAS le coupe-bordure au point que le fil tourne à angle droit près du sol. La projection de débris peut provoquer de graves blessures.*

### Alimentation en fil de coupe par secousse

Votre coupe-bordure utilise un fil de 2 mm de diamètre en forme de spirale avec des bords lisses et arrondis. Le fil de coupe s'use plus rapidement et il doit être changé plus souvent si la coupe a lieu le long des trottoirs ou d'autres surfaces abrasives ou si les herbes à couper sont grosses.

Au fur et à mesure de l'utilisation du coupe-bordure, le fil se raccourcit par l'usure. Tapez doucement le coupe-bordure sur le sol alors qu'il est à vitesse normale pour libérer plus de fil.

**REMARQUE :** Étendre le fil nylon à plus de 330 mm affecte les performances, l'autonomie et la durée de vie du coupe-bordure de façon négative car cela peut endommager le moteur. Procéder ainsi peut annuler la garantie.

### Conseils utiles pour la tonte (Fig. M)

- Utilisez l'extrémité du fil pour effectuer la taille ; n'enfoncez pas la tête de coupe dans l'herbe.
- Les clôtures métalliques et les palissades augmentent l'usure du fil et peuvent même le rompre. Les murs en pierres et en briques, les margelles et le bois usent le fil prématurément.
- Ne laissez pas le cache-bobine 28 traîner sur le sol ou d'autres surfaces.
- Si vous taillez de l'herbe haute, taillez de haut en bas et ne taillez pas à moins de 305 mm.
- Gardez le coupe-bordure incliné vers la zone à couper ; c'est la meilleure position de coupe.
- Le coupe-bordure effectue la coupe en passant l'appareil de droite à gauche. Ceci permet d'éviter la projection de débris vers l'utilisateur.

- Évitez les arbres et les buissons. L'écorce des arbres, les moulures, les revêtements et les poteaux de clôtures en bois peuvent facilement être endommagés par le fil.

## Faire le plein de fil de coupe (Fig. K–M)

**AVERTISSEMENT :** Afin de réduire tout risque de blessures graves, éteignez l'appareil et retirez le bloc-batterie avant d'effectuer tout réglage ou de retirer/installer toute pièce ou accessoire, de remplacer le fil ou avant le nettoyage. Un démarrage accidentel peut provoquer des blessures.

**ATTENTION :** N'utilisez que des bobines et du fil de rechange STANLEY FATMAX. L'utilisation de fil d'un autre fabricant peut réduire les performances de l'appareil et l'endommager ou engendrer des blessures. Votre coupe-bordure utilise un fil de 2 mm de diamètre en forme de spirale avec des bords lisses et arrondis, N'utilisez pas d'autres tailles de fil. Cela pourrait nuire aux performances, provoquer l'endommagement de l'appareil ou des blessures.

**ATTENTION :** Afin d'éviter d'endommager l'appareil, si le fil de coupe dépasse de la lame de coupe, coupez-le de façon à ce qu'il atteigne tout juste la lame.

N'utilisez que du fil de rechange STANLEY FATMAX.

- Retirez la batterie.
- Coupez une longueur maximum de 6 m de fil de coupe de 2 mm.
- Alignez les œillets du porte-bobine **21** avec la flèche **18** située sur la couvercle du grip **20**, comme illustré par la figure K.
- Enfilez l'une des extrémités du fil de coupe dans l'un des œillets. Guidez le fil à travers le second œillet et continuez à tirer sur le fil jusqu'à ce que sa longueur soit égale de part et d'autre du porte-bobine, comme illustré par la figure L.
- Empêchez le cache-bobine **28** de bouger à l'aide d'une main. Avec l'autre main, enroulez le fil sur la bobine en faisant tourner le cache du grip de la bobine **20** dans le sens inverse des aiguilles d'une montre. Continuez à enrouler jusqu'à ce qu'il ne reste plus que 101 mm de fil de chaque côté du porte-bobine.

## MAINTENANCE

Votre outil électrique STANLEY FATMAX a été conçu pour fonctionner longtemps avec un minimum d'entretien. Le fonctionnement continu et satisfaisant de l'outil dépend de son bon entretien et de son nettoyage régulier.

**AVERTISSEMENT :** Afin de réduire tout risque de blessures graves, éteignez l'outil et retirez le bloc-batterie avant d'effectuer tout réglage ou avant de retirer/installer tout équipement ou accessoire.

**accessoire.** Un démarrage accidentel peut provoquer des blessures.

Le chargeur et le bloc-batterie ne peuvent pas être réparés.



## Lubrification

Votre outil électrique ne requiert aucune lubrification supplémentaire.



## Nettoyage

**AVERTISSEMENT :** Soufflez poussières et saletés sur le boîtier principal à l'aide d'air sec, chaque fois que les orifices d'aération sont encrassés. Portez des lunettes de protection et un masque anti-poussière homologués pour réaliser cette opération.

**AVERTISSEMENT :** N'utilisez jamais aucun solvant ou autres produits chimiques décapants pour nettoyer les parties non métalliques de l'outil. Ces produits chimiques pourraient fragiliser la matière de ces pièces. Utilisez un chiffon humidifié avec de l'eau et un savon doux. Ne laissez jamais aucun liquide pénétrer à l'intérieur de l'outil et n'immergez jamais aucune pièce de l'outil dans aucun liquide.

## Conseils utiles pour le nettoyage (Fig. N)

- Gardez les prises d'air **27** propres pour éviter les surchauffes.
- Il se peut que le fil de votre coupe-bordure se dessèche avec le temps.
- Les pièces en plastique peuvent être nettoyées à l'aide d'un savon doux et d'un chiffon humide.
- Le coupe-fil présent au bord du carter de protection peut s'émousser avec le temps. Il est recommandé de régulièrement rectifier l'affûtage de la lame à l'aide d'une lime.

## Accessoires de rechange

**AVERTISSEMENT :** Afin de réduire tout risque de blessures graves, éteignez l'appareil et retirez le bloc-batterie avant d'effectuer tout réglage ou avant de retirer/installer tout équipement ou accessoire.

**AVERTISSEMENT :** L'utilisation d'accessoires non recommandés par STANLEY FATMAX avec cet appareil peut être dangereuse.

**AVERTISSEMENT :** N'utilisez aucune lame, aucun accessoire, aucun équipement avec ce coupe-bordure, qui ne soit recommandé par STANLEY FATMAX.

*Des blessures et/ou l'endommagement du produit pourraient sinon être occasionnés.*

Utilisez un fil de 2 mm de diamètre pour le remplacement. Utilisez l'article STANLEY FATMAX STZST1226 fil de rechange. Les autres tailles de fil peuvent amoindrir les performances ou endommager le coupe-bordure.

## Accessoires en option



**AVERTISSEMENT :** *Les accessoires autres que ceux proposés par STANLEY FATMAX n'ayant pas été testés avec ce produit, leur utilisation avec cet outil peut être dangereuse. Afin de réduire tout risque de blessure, il n'y a que les accessoires STANLEY FATMAX qui doivent être utilisés avec cet outil.*

Contactez votre revendeur pour obtenir plus d'informations sur les accessoires appropriés.

## Protection de l'environnement



Tri sélectif. Les produits et piles/batteries marqués de ce symbole ne doivent pas être jetés avec les déchets ménagers.

Les produits et les piles/batteries contiennent des matières qui peuvent être récupérées et recyclées afin de réduire la demande en matières premières. Veillez à recycler les produits électriques et les batteries/piles conformément aux prescriptions locales en vigueur. Pour plus d'informations, consultez le site [www.2helpU.com](http://www.2helpU.com).

## Bloc-batterie rechargeable

Ce bloc-batterie longue durée doit être rechargé lorsqu'il ne parvient plus à fournir la puissance nécessaire aux opérations qui étaient facilement réalisées auparavant. À la fin de sa durée de vie technique, jetez-le en respectant l'environnement :

- Déchargez complètement le bloc-batterie puis retirez-le de l'outil.
- Les cellules Li-Ion sont recyclables. Rapportez-les à votre revendeur ou dans un centre de recyclage local. Les blocs-batteries collectés y sont recyclés ou mis au rebut correctement.

## Garantie

### Garantie de 1 an

Tous les outils STANLEY FATMAX incluent une garantie de 1 an en standard. Dans l'éventualité peu probable où votre outil électrique serait défectueux en raison d'un défaut de pièce ou de main d'œuvre dans l'année qui suit son achat, STANLEY garantit le remplacement ou la réparation de toutes les pièces

défectueuses gratuitement, ou, à notre seule discrétion, le remplacement de l'outil complet, gratuitement.

### Garantie de 3 ans

Enregistrez votre outil électrique STANLEY FATMAX dans les 4 semaines qui suivent son achat pour obtenir 2 ans de garantie supplémentaires. En ayant enregistré votre outil électrique, dans l'éventualité peu probable où il serait défectueux en raison d'un défaut de pièce ou de main d'œuvre, STANLEY garantit le remplacement ou la réparation de toutes les pièces défectueuses gratuitement, ou, à notre seule discrétion, le remplacement de l'outil complet, gratuitement.

# TOSAERBA A FILO CON MOTORE BRUSHLESS

## SFMCSTB933

### Congratulazioni!

Avete scelto un elettrotensile STANLEY FATMAX. Anni di esperienza nello sviluppo e nell'innovazione meticolosi dei propri prodotti fanno di STANLEY FATMAX uno dei partner più affidabili per gli utilizzatori di elettrotensili professionali.

### Dati tecnici

		SFMCSTB933
Tensione	$V_{cc}$	18 V
Tipo		1
giri/min	/min	4600-6000
Dimensioni della falciata	mm	330
Peso (senza pacco batteria)	kg	3,1
Valori di rumorosità e di vibrazione (somma vettore triassiale), modalità Tosaerba a filo, ai sensi della norma EN 50636-2-91:		
$L_{PA}$ (livello di pressione sonora delle emissioni)	dB(A)	79,5
$L_{WA}$ (livello di potenza sonora)	dB(A)	93,0
K (incertezza per il livello sonoro indicato)	dB(A)	1,5
Valore di emissione delle vibrazioni $a_{rh}$ =		2,8
Incertezza K =	$m/s^2$	1,5

Il livello di emissione di vibrazione indicato in questa scheda informativa, misurato secondo una procedura standardizzata prevista dalla norma EN50636 possono essere utilizzati per mettere a confronto elettrotensili diversi e per una valutazione preliminare dell'esposizione.

**AVVERTENZA:** *il livello di emissione di vibrazione dichiarato si riferisce alle applicazioni principali dell'utensile. Se tuttavia l'elettrotensile viene utilizzato per applicazioni o con accessori diversi oppure è sottoposto a scarsa manutenzione, il livello di emissione di vibrazione potrebbe differire da tale valore. Ciò potrebbe aumentare sensibilmente il livello di esposizione nel corso del periodo operativo totale.*

*Una stima del livello di esposizione a vibrazione dovrebbe anche tenere conto di quante volte l'elettrotensile viene spento o di quando rimane acceso senza essere effettivamente usato. Ciò potrebbe ridurre sensibilmente il livello di esposizione nel corso del periodo operativo totale. Individuare misure di sicurezza aggiuntive per proteggere l'operatore dagli effetti della vibrazione, quali sottoporre l'utensile e gli accessori a manutenzione, mantenere le mani calde e prevedere l'organizzazione di modelli di lavoro.*

Cod. catalogo batteria	Tensione erogata	Caricabatterie SFMCB12
SFMCB202	18	X
SFMCB204	18	X
SFMCB206	18	X

La "X" indica che il pacco batteria è compatibile con quel determinato caricabatterie. Per informazioni più specifiche leggere il manuale di istruzioni.

### Dichiarazione di conformità CE

#### Direttiva macchine



#### Tosaerba a filo con motore brushless SFMCSTB933

STANLEY FATMAX dichiara che i prodotti descritti nel capitolo **Dati tecnici** sono conformi alle seguenti norme: 2006/42/CE, EN60335-1:2012 + A11:2014, EN50636-2-91:2014, 2000/14/CE, Tosaerba a filo,  $L \leq 50$  cm, Allegato VI

Certificazione DEKRA B.V.

Meander 1051 / P.O. box 5185

6525 MJ ARNHEM / 6802 ED

ARNHEM, Paesi Bassi

ID ente notificato n.: 0344

Livello di potenza sonora misurato in base alla Direttiva 2000/14/CE

(Articolo 12, Allegato III,  $L \leq 50$  cm):

$L_{PA}$  (pressione sonora misurata) 79,5 dB(A)

incertezza (K) = 1,5 dB (A)

$L_{WA}$  (potenza sonora garantita) 96 dB(A)

Questi prodotti sono anche conformi alla Direttiva 2014/30/UE e 2011/65/UE. Per maggiori informazioni, contattare STANLEY FATMAX all'indirizzo seguente o vedere sul retro del manuale.

Il firmatario è responsabile della compilazione del documento tecnico e rende questa dichiarazione per conto di STANLEY FATMAX.

A. P. Smith

Direttore tecnico

STANLEY FATMAX Europe, Egide Walschaertsstraat 14-18,  
2800 Mechelen, Belgio

2019-10-09



**AVVERTENZA:** *per ridurre il rischio di lesioni personali, leggere attentamente il manuale di istruzioni.*

## Definizioni: linee guida per la sicurezza

Le definizioni seguenti descrivono il livello di criticità di ciascuna indicazione. Leggere il manuale e prestare attenzione ai seguenti simboli.

 **PERICOLO:** indica una situazione di pericolo imminente che, se non evitata, **provoca** lesioni personali **gravi o addirittura mortali**.

 **AVVERTENZA:** indica una situazione potenzialmente pericolosa che, se non evitata, **può** causare **lesioni personali gravi o addirittura mortali**.

 **ATTENZIONE:** indica una situazione potenzialmente pericolosa che, se non evitata, **potrebbe** provocare **lesioni personali di gravità lieve o media**.

**AVVISO:** indica una situazione **non in grado di causare lesioni personali** ma che, se non evitata, **potrebbe** provocare **danni materiali**.

 Evidenzia il rischio di scossa elettrica.

 Evidenzia il rischio d'incendio.

## ISTRUZIONI DI SICUREZZA

 **AVVERTENZA:** quando si usano apparecchi elettrici alimentati elettricamente, osservare sempre le normali precauzioni di sicurezza per ridurre il rischio di incendio, scossa elettrica, lesioni personali e danni materiali.

 **AVVERTENZA:** osservare i regolamenti di sicurezza quando si usa l'elettrotensile. Per la propria incolumità e quella degli osservatori, leggere queste istruzioni prima di usare l'elettrotensile. Conservare le istruzioni in un luogo sicuro per futuro utilizzo.

- Leggere attentamente tutto questo manuale prima di usare l'elettrotensile.
- L'uso previsto è descritto in questo manuale. L'uso di accessori o dotazioni diversi, o l'impiego di questo elettrotensile per scopi diversi da quelli raccomandati in questo manuale di istruzioni possono comportare il rischio di lesioni personali e/o danni materiali.
- Conservare questo manuale per consultazioni future.

### IMPORTANTE

**LEGGERE ATTENTAMENTE PRIMA DELL'USO  
CONSERVARE PER RIFERIMENTI FUTURI**

## PRATICHE PER UN UTILIZZO SICURO

### Formazione

- Leggere attentamente le istruzioni.** Acquisire familiarità con i comandi e l'uso corretto della macchina.
- Non consentire mai l'uso dell'elettrotensile a persone inesperte o che non abbiano letto queste istruzioni d'uso.** Le normative vigenti a livello locale possono imporre un limite di età per l'operatore.
- Si ricordi che l'utilizzatore è responsabile degli eventuali incidenti o pericoli a carico di altre persone o cose di loro proprietà.

### Preparazione

- Prima dell'uso ispezionare visivamente l'elettrotensile per verificare che non sia danneggiata e non vi siano protezioni o schermi mancanti o mal posizionati.
- Non usare mai l'elettrotensile se ci sono persone (in particolare bambini) o animali domestici nelle vicinanze.

### Funzionamento

- Indossare dispositivi di protezione per gli occhi e calzature robuste ogni volta che si utilizza l'elettrotensile.
- Evitare di utilizzare l'elettrotensile in condizioni di maltempo, soprattutto quando vi è il rischio di fulmini.
- Usare l'elettrotensile solo alla luce del giorno o con una buona luce artificiale.
- Non utilizzare mai l'elettrotensile se le protezioni sono danneggiate o smontate.
- Accendere il motore solo quando mani e piedi sono lontani dagli attrezzi da taglio.
- Scollegare sempre l'elettrotensile dall'alimentazione elettrica** (staccare la spina dalla presa di corrente, rimuovere il dispositivo di disabilitazione o la batteria rimovibile)
  - ogni volta che l'elettrotensile viene lasciato incustodito;
  - prima di eliminare un'ostruzione;
  - prima di controllare, pulire o compiere interventi sulla macchina;
  - dopo aver colpito un oggetto estraneo;
  - ogni volta che l'elettrotensile inizia a vibrare in modo anomalo.
- Proteggersi dalla possibilità di lesioni a mani e piedi causate dagli attrezzi da taglio.
- Verificare sempre che le aperture di ventilazione siano mantenute pulite e libere da detriti.
- Rimuovere eventuali oggetti che possono causare contraccolpi, come rami e rocce.
- Verificare se vi siano dispositivi di fissaggio allentati o parti danneggiate, quali crepe in una dotazione di taglio.

### Manutenzione e conservazione

- Scollegare sempre l'elettrotensile dall'alimentazione elettrica** (staccare la spina dalla

presa di corrente, rimuovere il dispositivo di disabilitazione o la batteria (rimovibile) prima di eseguire la manutenzione o la pulizia.

- b) Usare solo ricambi e accessori consigliati dal produttore.
- c) **Ispezionare ed eseguire regolarmente la manutenzione dell'elettrotensile.** Far riparare l'elettrotensile esclusivamente da un tecnico autorizzato.
- d) Quando l'elettrotensile non viene usato conservarlo fuori dalla portata dei bambini.
- e) Durante il trasporto e lo stoccaggio proteggere le lame di metallo con il coprilama.
- f) Prima di riporre l'elettrotensile pulirlo e applicare le protezioni sulle dotazioni di taglio che presentano lame di metallo.

## ISTRUZIONI DI SICUREZZA AGGIUNTIVE PER I TOSAERBA A FILO

**⚠ AVVERTENZA:** gli elementi di taglio continuano a ruotare dopo lo spegnimento del motore.

- Indossare calzoni lunghi per proteggere le gambe.
- Prima di iniziare a usare l'elettrotensile, controllare che lungo il percorso in cui si deve lavorare, non siano presenti bastoncini, pietre, fili elettrici e altri ostacoli.
- Usare l'elettrotensile solo in posizione verticale e con il filo da taglio vicino a terra. Non accendere mai l'elettrotensile in alcun'altra posizione.
- Spostarsi lentamente quando si usa l'elettrotensile. Ricordare che l'erba appena tagliata è umida e scivolosa.
- Non lavorare su pendii ripidi. Quando si deve lavorare su un pendio, procedere trasversalmente e mai in verticale, su e giù.
- Non attraversare mai strade o sentieri coperti di ghiaia con l'elettrotensile acceso.
- Non toccare mai il filo da taglio quando l'elettrotensile è in funzione.
- Non appoggiare a terra l'elettrotensile fino a quando il filo da taglio non si è completamente arrestato.
- Usare esclusivamente il tipo di filo da taglio corretto. Non usare mai filo da taglio in metallo o una lenza.
- Tenere sempre mani e piedi lontani dal filo da taglio e dalla lama, in modo particolare quando si accende il motore.
- Prima di usare l'elettrotensile e dopo ogni impatto, controllare che non vi siano segni di usura o danni e riparare come richiesto.
- Proteggersi da eventuali lesioni personali che potrebbero essere causate dai dispositivi montati per la tranciatura di una lunghezza di filo da taglio. Dopo aver srotolato una nuova lunghezza di filo da taglio, riportare sempre l'elettrotensile nella normale posizione di funzionamento prima di accenderlo.
- Prestare la massima attenzione quando si usa l'elettrotensile con bambini nelle vicinanze.
- Questo elettrotensile non è destinato all'uso da parte di ragazzi o persone inferme senza supervisione.

- Questo elettrotensile non deve essere usato come un giocattolo.
- Usare esclusivamente in un luogo asciutto. Evitare che l'elettrotensile si bagni.
- Non immergere l'elettrotensile in acqua.
- Non aprire il corpo dell'elettrotensile, dato che al suo interno non sono presenti componenti riparabili.
- Evitare di impiegare questo elettrotensile in ambienti esposti al rischio di esplosione, ad esempio in presenza di liquidi, gas o polveri infiammabili.
- Se viene conservato o trasportato all'interno di un veicolo, l'elettrotensile deve essere riposto nel bagagliaio o legato per evitare che si sposti in caso di cambiamento repentino della velocità o della direzione di marcia.
- Quando non viene usato, l'elettrotensile deve essere conservato in un luogo asciutto e ben ventilato, fuori dalla portata dei bambini.
- I bambini non devono avere la possibilità di accedere agli elettrotensili stoccati.

## Sicurezza altrui

- Questo elettrotensile non è destinato all'uso da parte di persone (compresi i bambini) con capacità fisiche, sensoriali o mentali ridotte, o prive di esperienza e conoscenze, a meno che non siano sottoposte a sorveglianza o ricevano istruzioni riguardo al suo utilizzo da parte di una persona responsabile della loro sicurezza.
- Controllare che i bambini non giochino con l'elettrotensile.

## Rischi residui

Per essere sicuri di mantenere un buon appoggio, non sbilanciarsi. Mantenere sempre un equilibrio adeguato. Procedere camminando, senza correre.

L'utilizzo dell'elettrotensile può comportare rischi residui non necessariamente riportati nelle presenti avvertenze di sicurezza. Tali rischi possono sorgere a seguito di un uso prolungato o improprio, ecc.

Malgrado il rispetto delle principali norme di sicurezza e l'implementazione di dispositivi di sicurezza, alcuni rischi residui non possono essere evitati. Sono incluse:

- lesioni personali causate o subite durante la sostituzione di parti, lame o accessori;
- lesioni personali causate o subite durante la sostituzione di parti, lame o accessori;
- lesioni personali causate dall'impiego prolungato di un elettrotensile (quando si utilizza qualsiasi elettrotensile per periodi prolungati, assicurarsi di fare pause regolari);
- menomazioni uditive;
- rischi per la salute causati dalla respirazione delle polveri sviluppate durante l'utilizzo dell'utensile (ad esempio quando si lavora con il legno, in modo particolare quello di quercia, faggio o l'IMDF).

## Sicurezza elettrica

Il motore elettrico è stato progettato per essere alimentato con un solo livello di tensione. Verificare sempre che la tensione



della batteria corrisponda alla tensione indicata sulla targhetta dei valori nominali. Assicurarsi inoltre che la tensione del caricabatterie corrisponda a quella della presa elettrica.



Il caricabatterie STANLEY FATMAX possiede un doppio isolamento in conformità alla normativa EN 60335; pertanto il collegamento a terra non è necessario.

Se il cavo di alimentazione è danneggiato, deve essere sostituito da un cavo appositamente predisposto disponibile presso l'assistenza STANLEY FATMAX.

### Utilizzo di un cavo di prolunga

Non deve essere utilizzato un cavo di prolunga a meno che non sia strettamente necessario. Utilizzare un cavo di prolunga approvato, adatto per la tensione in ingresso del caricabatterie (vedere la sezione "Dati tecnici"). La sezione minima del conduttore è di 1 mm<sup>2</sup>; la lunghezza massima è 30 m.

Se si utilizza un avvolgitore, estrarre il cavo per l'intera lunghezza.

### CONSERVARE QUESTE ISTRUZIONI

## Caricabatterie

I caricabatterie STANLEY FATMAX non richiedono alcuna regolazione e sono progettati per funzionare nel modo più semplice possibile.

### Istruzioni di sicurezza importanti per tutti i caricabatterie

**CONSERVARE QUESTE ISTRUZIONI:** questo manuale contiene importanti istruzioni di sicurezza e d'uso riguardanti i caricabatterie compatibili (consultare la sezione "Dati tecnici").

- Prima di utilizzare il caricabatterie, leggere tutte le istruzioni e i simboli di attenzione riportati sul caricabatterie, il pacco batteria e il prodotto alimentato a batteria.



**AVVERTENZA:** rischio di scossa elettrica. Non far penetrare alcun liquido all'interno del caricabatterie. Potrebbe verificarsi una scossa elettrica.



**AVVERTENZA:** si raccomanda l'uso di un interruttore differenziale (RCD) con una corrente residua nominale di 30 mA o inferiore.



**ATTENZIONE:** pericolo di ustioni. Per ridurre il rischio di lesioni alle persone, caricare solamente batterie ricaricabili STANLEY FATMAX. Tipi diversi di batterie potrebbero scoppiare provocando lesioni personali e danni.



**ATTENZIONE:** I bambini devono essere sorvegliati per assicurarsi che non giochino con l'elettrodomestico.

**AVVISO:** in determinate condizioni, con il caricabatterie collegato alla presa di corrente, i contatti di carica esposti all'interno del caricabatterie possono essere circuitati da materiale estraneo. Materiali estranei

di natura conduttiva quali, a titolo esemplificativo, ma non esaustivo, lana d'acciaio, fogli di alluminio o qualsiasi accumulo di particelle metalliche, devono essere tenuti lontano dalle cavità del caricabatterie. Staccare sempre il caricabatterie dalla presa di corrente quando il pacco batteria non è in sede. Staccare il caricabatterie dalla presa di corrente prima di iniziare a pulirlo.

- **NON tentare di caricare la batteria con caricabatterie diversi da quelli descritti in questo manuale.** Il caricabatterie e il pacco batteria sono progettati specificatamente per funzionare insieme.
- **Questi caricabatterie non sono concepiti per alcun utilizzo diverso dal caricare batterie ricaricabili STANLEY FATMAX.** Qualsiasi altro utilizzo comporta il rischio di incendio, scossa elettrica o folgorazione.
- **Non esporre il caricabatterie a pioggia o neve.**
- **Per scollegare il caricabatterie dalla presa di corrente, tirare la spina e non il cavo.** In tal modo si riduce il rischio che si danneggino entrambi.
- **Assicurarsi che il cavo di alimentazione sia posizionato in modo che non venga calpestato, non causi intralcio e non sia altrimenti soggetto a danni o sollecitazioni.**
- **Non usare cavi di prolunga, salvo nei casi in cui sia assolutamente necessario.** L'utilizzo di cavi di prolunga non idonei può dar luogo al rischio di incendio, scossa elettrica o folgorazione.
- **Non appoggiare alcun oggetto sopra il caricabatterie e non posizionare il caricabatterie su una superficie morbida che potrebbe ostruire le fessure di ventilazione, provocando un eccessivo sviluppo di calore all'interno.** Tenere il caricabatterie lontano da qualsiasi fonte di calore. Il caricabatterie viene aerato tramite le feritoie presenti nella parte superiore e inferiore dell'alloggiamento.
- **Non utilizzare il caricabatterie se il cavo o la spina sono danneggiati.** Farli sostituire immediatamente.
- **Non mettere in funzione il caricabatterie se ha subito un forte colpo, è caduto o è stato danneggiato in qualche altro modo.** Portarlo in un centro di assistenza autorizzato.
- **Non smontare il caricabatterie. Se è necessario un intervento di assistenza o riparazione, portarlo in un centro di assistenza autorizzato.** Il riassetto sbagliato potrebbe comportare il rischio di scossa elettrica, folgorazione o incendio.
- Se il cavo di alimentazione è danneggiato, farlo sostituire immediatamente dal produttore, da un suo rappresentante addetto all'assistenza o da altre persone qualificate per evitare pericoli.
- **Staccare il caricabatterie dalla presa di corrente prima di qualsiasi intervento di pulizia. Ciò riduce il rischio di scossa elettrica.** La rimozione del pacco batteria non riduce tale rischio.
- Non tentare MAI di collegare fra loro due caricabatterie.
- **Il caricabatterie è concepito per essere alimentato tramite una rete elettrica domestica standard da 230 V.**

**Non tentare di utilizzarlo con una tensione diversa.**

*Questo non vale per i caricabatterie da veicoli.*

### Carica di una batteria (Fig. B)

1. Collegare il caricabatterie a una presa di corrente adatta prima di inserirvi il pacco batteria.
2. Installare il pacco batteria **12** nel caricabatterie, assicurandosi che sia completamente inserito in sede. La spia rossa (in carica) lampeggia ripetutamente, indicando che è iniziato il processo di carica.
3. Il completamento della carica sarà indicato dalla spia rossa che rimane accesa fissa. Il pacco batteria è completamente carico e può essere utilizzato in questo momento o lasciato nel caricabatterie. Per estrarre il pacco batteria dal caricabatterie, premere il pulsante di rilascio batteria **13** sul pacco batteria stesso.

**NOTA:** per garantire la massima prestazione e durata delle batterie agli ioni di litio, caricare completamente il pacco batteria prima di utilizzarlo per la prima volta.

### Funzionamento del caricabatterie

Consultare gli indicatori sottostanti per lo stato di carica del pacco batteria.

Indicatori di carica	
	In carica  
	Carica completa  
	Ritardo per pacco caldo/freddo*  

\*La spia rossa continua a lampeggiare, ma durante questa operazione si illumina anche una spia gialla. Appena la batteria raggiunge la temperatura adeguata, la spia gialla si spegne e il caricabatterie riprende il processo di carica.

I caricabatterie compatibili non caricheranno un pacco batteria difettoso. Il caricabatterie indicherà una batteria difettosa non illuminandosi o visualizzando un motivo lampeggiante con la dicitura pacco batteria o caricabatteria difettoso.

**NOTA:** questo potrebbe anche indicare un problema del caricabatterie.

Se il caricabatterie indica la presenza di un problema, portare il caricabatterie e il pacco batteria presso un centro di assistenza autorizzato per essere testati.

### Ritardo per pacco caldo/freddo

Quando il caricabatterie rileva un pacco batteria troppo caldo o troppo freddo avvia automaticamente un ritardo per pacco caldo/freddo, sospendendo la carica finché il pacco batteria avrà raggiunto la temperatura appropriata. Il caricabatterie quindi passa automaticamente alla modalità di carica del pacco batteria. Questa funzionalità assicura la massima durata del pacco batteria.

Un pacco batteria freddo si caricherà a una velocità più lenta rispetto a un pacco batteria caldo. Il pacco batteria si carica a una velocità rallentata per tutto il ciclo di carica e non torna alla velocità di carica massima anche se si scalda.

### Fissaggio a parete

Questi caricabatterie sono progettati per essere fissabili a parete o per essere appoggiati in posizione verticale su un piano o una superficie di lavoro. Se si opta per il fissaggio a parete, posizionare il caricabatterie a portata di una presa elettrica, lontano da angoli o altri ostacoli che potrebbero impedire il passaggio dell'aria. Utilizzare il retro del caricabatterie come modello per posizionare delle viti di fissaggio alla parete. Fissare il caricabatterie in modo sicuro, utilizzando viti per cartongesso (acquistate separatamente) lunghe almeno 25,4 mm e con un diametro della testa della vite di 7-9 mm, inserite nel legno a una profondità ottimale, lasciando circa 5,5 mm della vite esposti. Allineare le fessure sul retro del caricabatterie con le viti a vista e inserirle fino in fondo nelle fessure.

### Istruzioni per la pulizia del caricabatterie

**⚠ AVVERTENZA:** *rischio di scossa elettrica. Scollegare il caricabatterie dalla presa di alimentazione CA prima della pulizia. È possibile rimuovere lo sporco e il grasso dall'esterno del caricabatterie utilizzando un panno o una spazzola morbida non metallica. Non utilizzare acqua o soluzioni detergenti. Non far penetrare del liquido all'interno dell'utensile, e non immergere alcuno dei suoi componenti direttamente in un liquido.*

### Pacchi batteria

#### Istruzioni di sicurezza importanti per tutti i pacchi batteria

Al momento di ordinare pacchi batteria di ricambio, assicurarsi di indicare il numero di catalogo e la tensione corrispondente. Il pacco batteria non è completamente carico nella confezione. Prima di utilizzare il pacco batteria e il caricabatterie leggere le istruzioni di sicurezza riportate di seguito. Quindi seguire le procedure di cura.

#### LEGGERE TUTTE LE ISTRUZIONI

- **Non caricare o utilizzare la batteria in ambienti esposti al rischio di esplosione, ad esempio in presenza di liquidi, gas o polveri infiammabili.** L'inserimento o la rimozione del pacco batteria dal caricabatterie potrebbe incendiare le polveri o i fumi.
- **Non forzare il pacco batteria nel caricabatterie. Non modificare né il pacco batteria in modo da farlo entrare in un caricabatterie non compatibile, poiché il pacco batteria potrebbe rompersi e provocare gravi lesioni personali.**
- *Caricare i pacchi batteria esclusivamente con caricabatterie STANLEY FATMAX specifici.*
- **NON spruzzare o immergere in acqua o in altri liquidi.**
- **Non conservare né utilizzare l'elettro utensile e il pacco batteria in ambienti in cui la temperatura raggiunga o superi i 40 °C (104 °F), come capannoni o strutture metalliche esterni in estate.**
- **Non bruciare il pacco batteria anche se è seriamente danneggiato o completamente esausto. Il pacco batteria**

può esplodere se gettato nel fuoco. Se vengono bruciati pacchi batteria agli ioni di litio, si creano fumi e materiali tossici.

- **Nel caso in cui il contenuto della batteria venga a contatto con la pelle, lavare immediatamente con acqua e sapone delicato.** Se il liquido della batteria entra negli occhi, sciacquare con l'occhio aperto per 15 minuti o fino a quando l'irritazione non passa. Se dovesse essere necessario ricorrere a cure mediche, l'elettrolito della batteria è composto da una miscela di carbonati organici liquidi e di sali di litio.
- **Il contenuto delle celle della batteria aperta può causare irritazione alle vie respiratorie.** Far circolare aria fresca. Se il sintomo persiste, consultare un medico.

 **AVVERTENZA:** pericolo di ustioni. Il liquido della batteria può essere infiammabile, se esposto a una scintilla o fiamma.

 **AVVERTENZA:** non tentare mai di aprire il pacco batteria per alcun motivo. Se l'involucro del pacco batteria è lesionato o danneggiato, non inserirlo nel caricabatterie. Non schiacciare, far cadere o danneggiare il pacco batteria. Non utilizzare un pacco batteria o un caricabatterie che abbia subito un forte colpo, sia caduto, sia stato travolto o danneggiato in qualche modo (per esempio forato con un chiodo, battuto con un martello, calpestato). Potrebbe verificarsi una scossa elettrica o una folgorazione. I pacchi batteria danneggiati dovranno essere inviati al centro assistenza per il riciclaggio.

 **AVVERTENZA:** pericolo d'incendio. Non conservare o trasportare il pacco batteria in modo tale che oggetti metallici possano entrare a contatto con i terminali esposti. Ad esempio, non mettere il pacco batteria all'interno di grembiuli, tasche, cassette degli attrezzi, scatole kit prodotto, cassette, ecc., insieme a chiodi, viti, chiavi, ecc.

 **ATTENZIONE:** quando l'elettrotensile non viene usato, appoggiarlo su un fianco su una superficie stabile, dove non vi sia rischio di inciampare o di cadere. Alcuni elettrotensili con batterie di grandi dimensioni possono rimanere in piedi poggiando sulla batteria, ma potrebbero cadere facilmente.

## Trasporto

 **AVVERTENZA:** pericolo d'incendio. Il trasporto delle batterie può causare incendi se i terminali della batteria entrano inavvertitamente a contatto con materiali conduttivi. Durante il trasporto delle batterie, assicurarsi che i terminali della batteria siano protetti e ben isolati da materiali che potrebbero entrare in contatto con essi e causare un corto circuito. **NOTA:** queste luci

sono intese per l'illuminazione della superficie di lavoro immediata e non devono essere usate come torcia.

Le batterie STANLEY FATMAX sono conformi a tutti i regolamenti applicabili relativi alla spedizione, secondo quanto previsto dalle norme giuridiche e dagli standard di settore vigenti, che comprendono le Raccomandazioni relative al trasporto di merci pericolose dell'ONU; il Regolamento sulle merci pericolose dell'Associazione di Trasporto Aereo (IATA), il Codice marittimo internazionale per il trasporto delle merci pericolose (IMDG) e l'Accordo europeo concernente il trasporto stradale internazionale di merci pericolose (ADR). Le celle e le batterie agli ioni di litio sono state testate conformemente alla sezione 38.3 delle Raccomandazioni NU sul Manuale di Test e Criteri per il Trasporto di merci pericolose.

Nella maggior parte dei casi, la spedizione di un pacco batteria STANLEY FATMAX sarà esente dalla classificazione nella categoria di Materiale pericoloso di classe 9 soggetto a piena regolamentazione. In generale, solo le batterie agli ioni di litio di classe superiore a 100 wattore (Wh) richiederà una spedizione di materiale di Classe 9 completamente regolamentato. Tutte le batterie agli ioni di litio hanno la potenza in wattora indicata sulla confezione. Inoltre, per via della complessità delle normative, STANLEY FATMAX si raccomanda di non spedire le batterie agli ioni di litio per via aerea, a prescindere dalla loro classificazione energetica. Gli apparecchi dotati di batteria (kit combo) possono essere spediti per via aerea purché la classificazione energetica della batteria non superi 100 Wh. A prescindere che una spedizione sia considerata esente o soggetta a piena regolamentazione, è responsabilità dei trasportatori consultare le ultime normative concernenti i requisiti di imballaggio/etichettatura/contrassegno e documentazione.

Le informazioni contenute in questa sezione sono fornite in buona fede e si ritengono accurate al momento della creazione del documento. Tuttavia, non viene fornita alcuna garanzia implicita o esplicita. È responsabilità dell'acquirente assicurarsi che le proprie attività siano conformi alle normative in vigore.

## Istruzioni per la conservazione

1. Il posto migliore per riporre l'apparecchio è un luogo fresco e asciutto, non illuminato direttamente dal sole e protetto da eccessive temperature calde o fredde. Per garantire prestazioni e durata ottimali delle batterie conservare i pacchi batteria a temperatura ambiente quando non vengono usati.
2. Per la conservazione nel lungo periodo, si raccomanda di riporre i pacchi batteria completamente carichi in un luogo fresco e asciutto fuori dal caricabatterie per risultati ottimali.

**NOTA:** i pacchi batteria non devono essere conservati completamente scarichi. Il pacco batteria deve essere ricaricato prima dell'uso.

## Etichette sul caricabatterie e sul pacco batteria

Oltre ai simboli utilizzati in questo manuale, le etichette sul caricabatteria e sul pacco batteria riportano i seguenti simboli:



Leggere il manuale di istruzioni prima dell'uso.



Per conoscere il tempo di carica, vedere la sezione "**Dati tecnici**".



Non sondare con oggetti conduttivi.



Non caricare pacchi batteria danneggiati.



Non esporre all'acqua.



Fare sostituire immediatamente i cavi di alimentazione difettosi.



Caricare solo a temperature comprese tra 4 °C e 40 °C.



Solo per uso in ambienti chiusi.



Smaltire il pacco batteria con la dovuta attenzione per l'ambiente.



Caricare i pacchi batteria STANLEY FATMAX soltanto con caricabatteria STANLEY FATMAX designati. La carica di pacchi batteria diversi da quelli designati da STANLEY FATMAX potrebbe causare un'esplosione o comportare altre situazioni di pericolo.



Non bruciare il pacco batteria.

## Tipo di batteria

Il modello SFCSTB933 funziona con un pacco batteria da 18 volt.

I seguenti modelli di pacchi batteria possono essere utilizzati: SFMCB204, SFMCB202, SFMCB206. Per maggiori informazioni consultare la sezione "**Dati tecnici**".

## Contenuto della confezione

La confezione contiene:

- 1 Tosaerba a filo
- 1 Protezione
- 4 Viti di fissaggio protezione
- 1 Testa della bobina SA
- 1 Piastra di blocco corpo girevole
- 1 Pacco batteria Li-Ion\*\*
- 1 Caricabatterie
- 1 Manuale di istruzioni

• *Verificare se sono presenti eventuali danni all'elettrotensile, ai componenti o agli accessori che possano essere avvenuti durante il trasporto.*

- *Prima di utilizzare il prodotto, prendersi il tempo per leggere e comprendere a fondo questo manuale.*

## Riferimenti sull'elettrotensile

Sull'elettrotensile sono riportati i seguenti pittogrammi:



Leggere il manuale di istruzioni prima dell'uso.



Indossare dispositivi di protezione per l'udito.



Indossare occhiali di sicurezza.



Non esporre l'elettrotensile alla pioggia o a un'umidità intensa e non lasciarlo all'aperto quando piove.



Spegnere l'elettrotensile. Prima di eseguire interventi di manutenzione sull'elettrotensile, estrarre la batteria.



Tenere persone e animali ad almeno 6 metri di distanza dalla zona di lavoro.



Allontanare i non addetti ai lavori.



Potenza sonora garantita ai sensi della Direttiva 2000/14/CE.

## Posizione del codice data (Fig. A)

Il codice data **18**, che comprende anche l'anno di fabbricazione, è stampato all'interno dell'alloggiamento.

Esempio:

2019 XX XX

Anno di fabbricazione

## Descrizione (Fig. A)

**AVVERTENZA:** *non modificare mai l'elettrotensile né alcuna sua parte. Ne potrebbero derivare danni materiali o lesioni a persone.*

- |   |                                  |
|---|----------------------------------|
| 1 Grilletto di azionamento a velocità variabile | 9 Protezione                     |
| 2 Pulsante di sicurezza                         | 10 Alloggiamento della bobina    |
| 3 Selettore della velocità                      | 11 Alloggiamento della batteria  |
| 4 Impugnatura ausiliaria                        | 12 Pacco batteria                |
| 5 Alloggiamento motore                          | 13 Pulsante di rilascio batteria |
| 6 Parte superiore dell'asta                     | 14 Impugnatura                   |
| 7 Parte inferiore dell'asta                     |                                  |
| 8 Staffa dell'asta                              |                                  |

## Uso previsto

Questo tosaerba a filo è stato progettato per applicazioni professionali di taglio.

**NON** utilizzare il tosaerba a filo in ambienti umidi o in presenza di liquidi infiammabili o gas.

Questo prodotto non è un tagliabordi e non è destinato per tale uso.

**NON** consentire ai bambini di entrare in contatto con l'elettrotensile. L'uso di questo elettrotensile da parte di persone inesperte deve avvenire sotto sorveglianza.

- Questo prodotto non è destinato all'uso da parte di persone (compresi i bambini) con capacità fisiche, sensoriali o mentali ridotte, o prive di esperienza e conoscenza, a meno che non siano sorvegliate o abbiano ottenuto istruzioni riguardo all'uso dell'elettrotensile da parte di una persona responsabile della loro sicurezza. I bambini non devono mai essere lasciati da soli con questo prodotto.

## ASSEMBLAGGIO E REGOLAZIONE

**AVVERTENZA:** *per ridurre e il rischio di gravi lesioni personali, spegnere l'elettrotensile e scollegare il pacco batteria prima di eseguire qualsiasi regolazione o rimozione/installazione di dotazioni o accessori. Un avvio accidentale potrebbe provocare lesioni a persone.*

**AVVERTENZA:** *utilizzare esclusivamente pacchi batteria e caricabatterie STANLEY FATMAX originali.*

## Inserimento e rimozione del pacco batteria dall'elettrotensile (Fig. G)

**NOTA:** assicurarsi che il pacco batteria **12** sia completamente carico.

### Installazione del pacco batteria all'interno dell'impugnatura dell'utensile

1. Allineare il pacco batteria **12** alle guide all'interno dell'elettrotensile (Fig. G).
2. Farlo scorrere nell'elettrotensile finché il pacco batteria non è saldamente inserito in sede e assicurarsi di sentire il rispettivo scatto.

### Rimozione della batteria dall'elettrotensile

1. Premere il pulsante di rilascio della batteria **13** ed estrarre il pacco batteria dall'impugnatura dell'utensile (Fig. G).
2. Inserire il pacco batteria nel caricabatterie come descritto nella sezione relativa ai caricabatterie di questo manuale.

### Pacchi batteria con indicatore di carica (Fig. G)

Alcuni pacchi batteria STANLEY FATMAX comprendono un indicatore del livello di carica, costituito da tre spie a LED verdi che si illuminano mostrando il livello di carica residua del pacco batteria.

Per azionare l'indicatore di carica, premere e tenere premuto il relativo pulsante **32**. Una combinazione di tre spie a LED verdi si

illumina per mostrare il livello di carica residua. Quando il livello di carica nella batteria scende al di sotto del limite utilizzabile, le spie dell'indicatore non si illuminano e sarà necessario ricaricare la batteria.

**NOTA:** l'indicatore di carica fornisce solo un'indicazione del livello di carica residua del pacco batteria. Non indica la funzionalità dell'elettrotensile ed è soggetto a variazioni in base ai componenti del prodotto, alla temperatura e all'applicazione da parte dell'utilizzatore finale.

## Montaggio del gruppo bobina (Fig. B–C)

Utilizzare una bobina di ricambio STANLEY FATMAX originale, STZST1169.

1. Inserire la piastra del corpo girevole **22** sul corpo girevole **23**, in modo tale che il dado di ritengo a forma di doppia D sul corpo girevole si sistemi dentro la base della piastra del corpo girevole.
2. Ruotare la piastra del corpo girevole fino a quando il foro **24** sarà allineato con la tacca **25** nell'alloggiamento della bobina. Inserire la barra in dotazione attraverso la tacca e nel foro, per evitare che il corpo girevole ruoti.
3. Mantenendo la barra ferma in posizione, avvitare l'alloggiamento della nuova bobina **10** con il coperchio di presa della bobina, ruotandolo in senso antiorario. Serrare saldamente l'alloggiamento con la nuova bobina sul corpo girevole.

## Montaggio della protezione (Fig. D–E)

**AVVERTENZA:** *non rimuovere mai la protezione. Ne potrebbero derivare danni materiali o lesioni a persone.*

**AVVERTENZA:** **NON UTILIZZARE MAI L'ELETTROTENSILE SENZA LA PROTEZIONE SALDAMENTE FISSATA IN SEDE.** *La protezione deve essere sempre montata sull'apparecchio per proteggere l'utilizzatore.*

1. Assemblare la protezione **9** sull'alloggiamento del motore **5**.
2. Utilizzando un cacciavite a croce inserire le 2 viti di fissaggio della protezione **15**.

**NOTA:** è disponibile una protezione con copertura estesa (venduta separatamente) per garantire, se lo si desidera, una copertura più ampia. Utilizzare una protezione di ricambio STANLEY FATMAX originale (Codice pezzo N722862).

## Montaggio dell'impugnatura ausiliaria (Fig. F)

1. Posizionare l'impugnatura ausiliaria **4** sopra la parte superiore dell'asta **6**, come illustrato nella Figura F.
2. Fare scorrere la staffa **30** dell'impugnatura ausiliaria sulla parte inferiore dell'impugnatura.
3. Inserire i bulloni di fissaggio dell'impugnatura **31** attraverso l'impugnatura e nella staffa dall'alto.

- Serrare i bulloni di fissaggio dell'impugnatura. Accertarsi che l'impugnatura sia saldamente fissata chiudendo il fermo dell'impugnatura **29**.
- Per regolare la posizione dell'impugnatura ausiliaria aprire il fermo dell'impugnatura e farla scorrere sull'asta verso l'alto o il basso, finché si trova della posizione desiderata. Chiudere il fermo per bloccare l'impugnatura in posizione.

## Rilascio del filo da taglio (Fig. A)

Durante il transito, il filo da taglio è fissato sull'alloggiamento della bobina **10** con del nastro adesivo.

- Staccare il nastro adesivo che fissa il filo da taglio sull'alloggiamento della bobina.

## FUNZIONAMENTO

### Istruzioni per l'uso

**⚠ AVVERTENZA:** *attenersi sempre alle istruzioni di sicurezza e alle normative in vigore.*

**⚠ AVVERTENZA:** *per ridurre il rischio di gravi lesioni personali, spegnere l'elettrotensile e scollegare il pacco batteria prima di eseguire qualsiasi regolazione o rimozione/installazione di dotazioni o accessori. Un avvio accidentale potrebbe provocare lesioni a persone.*

### Corretto posizionamento delle mani (Fig. A, H)

**⚠ AVVERTENZA:** *per ridurre il rischio di gravi lesioni personali, tenere SEMPRE le mani nella posizione corretta, come illustrato.*

**⚠ AVVERTENZA:** *per ridurre il rischio di gravi lesioni personali, mantenere SEMPRE una presa sicura allo scopo di prevenire reazioni improvvise.*

La posizione corretta delle mani richiede una mano sull'impugnatura principale **14** e l'altra mano sull'impugnatura ausiliaria **4**.

### Accensione e spegnimento (Fig. A)

Per accendere l'elettrotensile, premere la levetta di sicurezza **2**, quindi premere il grilletto di azionamento a velocità variabile **1**. Una volta che l'unità è in funzione, è possibile rilasciare la levetta di sicurezza. Per spegnere l'elettrotensile, rilasciare l'interruttore di azionamento a velocità variabile.

### Selettore della velocità (Fig. A)

Questo tosaerba a filo offre la possibilità di funzionare a una velocità più efficiente in modo da prolungare l'autonomia di funzionamento per i lavori più grandi, o di accelerare la velocità per il taglio ad alte prestazioni.

**Per prolungare l'autonomia di funzionamento** spostare il selettore della velocità indietro, verso l'alloggiamento della

batteria **11**, in posizione "LO" (Bassa velocità). Questa modalità è ideale per i progetti più grandi che richiedono più tempo per il completamento.

**Per accelerare il tosaerba a filo** spostare il selettore della velocità **3** in avanti verso l'impugnatura ausiliaria **4** in posizione "Hi" (Alta velocità). Questa modalità è l'ideale per l'erba più alta e per applicazioni che richiedono un maggior numero di giri al minuto.

**NOTA:** in modalità "Hi" l'autonomia di funzionamento risulterà diminuito rispetto alla modalità "Lo".

### Taglio dell'erba (Fig. I - J)

Accendere il tosaerba a filo e, inclinatolo, farlo oscillare da un lato all'altro come mostrato nella Figura I.

Mantenere una distanza minima di 610 mm tra la protezione e i piedi, come illustrato nella Figura J.

**⚠ AVVERTENZA:** *mantenere il filo da taglio rotante grosso modo parallelo al terreno (con un'inclinazione di non oltre 30°). Questo tosaerba a filo non è un tagliabordi. NON INCLINARE il tosaerba in modo che il filo da taglio giri quasi perpendicolarmente al terreno. I detriti in volo possono provocare lesioni gravi.*

### Avanzamento automatico del filo

Questo tosaerba a filo utilizza un filo da taglio di 2 mm di diametro a forma di spirale, con bordi lisci e arrotondati. Il filo da taglio si usura più rapidamente e deve essere alimentato più di frequente se la tosatura è eseguita lungo marciapiedi o altre superfici abrasive oppure se si stanno tagliando erbacce folte. Dopo un uso prolungato del tosaerba a filo, il filo da taglio si accorcia a causa dell'usura. Durante l'uso, battere delicatamente l'elettrotensile a terra per alimentare il filo.

**NOTA:** l'allungamento del filo di nylon oltre l'altezza di taglio di 330 mm influirà negativamente sulle prestazioni, l'autonomia di funzionamento e la durata del tosaerba a filo per via del potenziale danneggiamento del motore. Tale azione potrebbe invalidare la garanzia.

### Suggerimenti utili per il taglio (Fig. M)

- Per eseguire il taglio utilizzare la punta del filo; non forzare la testa con la bobina del filo nell'erba non tagliata.
- I recinti di filo spinato e le staccionate causano un'ulteriore usura del filo, e persino la sua rottura. I muri di pietra e mattoni, i marciapiedi e il legno possono usurare rapidamente il filo.
- Non lasciare che il copribobina **28** venga trascinato per terra o su altre superfici.
- Nella crescita lunga eseguire il taglio dall'alto verso il basso e non superare i 305 mm di altezza.
- Mantenere il tosaerba a filo inclinato nella direzione dell'area da tagliare; questa è la zona di taglio ottimale.
- Il tosaerba a filo taglia quando l'elettrotensile viene spostato da destra a sinistra. Questo consente di evitare che i detriti vengano scagliati contro l'operatore.

- Evitare alberi e arbusti. La corteccia degli alberi, le modanature in legno, i rivestimenti, e i pali di recinzione possono essere facilmente danneggiati dal filo.

## Ricaricamento del filo da taglio (Fig. K–M)

**AVVERTENZA:** per ridurre il rischio di gravi lesioni personali, spegnere l'elettrotensile ed estrarre il pacco batteria prima di eseguire qualsiasi regolazione o rimozione/installazione di dotazioni o accessori, quando si sostituisce il filo da taglio o prima della pulizia. Un avvio accidentale può provocare lesioni personali.

**ATTENZIONE:** utilizzare esclusivamente bobine e fili da taglio di ricambio STANLEY FATMAX originali. L'utilizzo di fili da taglio di produttori diversi può ridurre le prestazioni, danneggiare il tosaerba a filo o causare lesioni personali. Questo tosaerba a filo utilizza un filo da taglio di 2 mm di diametro a forma di spirale, con bordi lisci e arrotondati. Non utilizzare fili da taglio di misure diverse. In quanto potrebbero ridurre le prestazioni dell'elettrotensile e provocarne il danneggiamento oltre che causare lesioni personali.

**ATTENZIONE:** per evitare danni all'elettrotensile, se il filo da taglio sporge oltre la lama di trancitura, tagliarlo in modo che raggiunga appena la lama.

Utilizzare esclusivamente fili da taglio di ricambio STANLEY FATMAX originali.

1. Rimuovere la batteria.
2. Tagliare il filo da taglio con diametro di 2 mm per una lunghezza massima di 6 m.
3. Allineare gli occhielli dell'alloggiamento bobina **21** con la freccia **18** sul coperchio di presa della bobina **20**, come illustrato nella Figura K.
4. Infilare un'estremità del filo da taglio attraverso uno degli occhielli. Guidare il filo attraverso il secondo occhiello e continuare a tirarlo fino a ottenere la stessa lunghezza di filo ad entrambe le estremità dell'alloggiamento della bobina, come illustrato nella Figura L.
5. Tenere fermo con una mano il copribobina **28**. Con l'altra mano avvolgere il filo da taglio sulla bobina ruotando il coperchio con impugnatura della bobina **20** in senso antiorario. Continuare ad avvolgere il filo fino a quando ne rimarranno 101 mm su ciascun lato dell'alloggiamento della bobina.

## MANUTENZIONE

Questo elettrotensile STANLEY FATMAX è stato progettato per funzionare a lungo con una manutenzione minima. Prestazioni sempre soddisfacenti dipendono da una cura appropriata e da una pulizia regolare.

**AVVERTENZA:** per ridurre il rischio di gravi lesioni personali, spegnere l'elettrotensile e scollegare il pacco batteria prima di eseguire qualsiasi regolazione o rimozione/installazione di dotazioni o accessori. Un avvio accidentale potrebbe provocare lesioni a persone.

Il caricabatterie e il pacco batteria non sono parti riparabili.



## Lubrificazione

L'utensile non richiede alcuna ulteriore lubrificazione.



## Pulizia

**AVVERTENZA:** soffiare via la polvere dall'alloggiamento con aria compressa, non appena vi sia sporco visibile all'interno e intorno alle prese d'aria di ventilazione. Quando si esegue questa procedura indossare occhiali di protezione e mascherine antipolvere omologati.

**AVVERTENZA:** non utilizzare solventi altri prodotti chimici aggressivi per pulire le parti non metalliche dell'elettrotensile. Tali prodotti chimici possono indebolire i materiali utilizzati nelle parti suddette. Usare un panno inumidito solamente con acqua e sapone delicato. Non far penetrare del liquido all'interno dell'utensile, e non immergere alcuno dei suoi componenti direttamente in un liquido.

## Suggerimenti utili per la pulizia (Fig. N)

- Mantenere pulite le prese d'aria **27** per evitare il surriscaldamento.
- Con l'andare del tempo il filo da taglio potrebbe asciugarsi eccessivamente.
- Le parti in plastica possono essere lavate con un detergente delicato e uno straccio umido.
- Con l'andare del tempo il dispositivo di taglio del filo sul bordo della protezione può perdere filo. Si raccomanda di verificare regolarmente che la lama sia affilata con una lima.

## Accessori di ricambio

**AVVERTENZA:** per ridurre il rischio di gravi lesioni personali, spegnere l'elettrotensile e rimuovere la batteria prima di eseguire qualsiasi regolazione o rimozione/installazione di dotazioni o accessori.

**AVVERTENZA:** utilizzare accessori non raccomandati da STANLEY FATMAX per l'impiego con questo elettrotensile potrebbe essere pericoloso.

**! AVVERTENZA:** *per questo tosaerba a filo non utilizzare lame, accessori o dotazioni diversi da quelli raccomandati da STANLEY FATMAX. In caso contrario potrebbero verificarsi gravi lesioni alle persone o danni al prodotto.*

Quando si sostituisce il filo da taglio utilizzare un filo con diametro di 2 mm. Utilizzare un filo da taglio di ricambio STANLEY FATMAX originale (Cod. modello STZST1226). Fili di misure diverse potrebbero ridurre le prestazioni dell'elettrotensile e provocarne il danneggiamento.

## Accessori opzionali

**! AVVERTENZA:** *su questo prodotto sono stati collaudati soltanto gli accessori offerti da STANLEY FATMAX, quindi l'utilizzo di accessori diversi potrebbe essere rischioso. Per ridurre il rischio di lesioni, su questo prodotto vanno utilizzati solo gli accessori raccomandati STANLEY FATMAX.*

Rivolgersi al proprio rivenditore per ulteriori informazioni sugli accessori più adatti.

## Tutela ambientale



Raccolta differenziata. I prodotti e le batterie contrassegnati con questo simbolo non devono essere smaltiti insieme ai normali rifiuti domestici.

I prodotti e le batterie contengono materiali che possono essere recuperati e riciclati, riducendo il fabbisogno di materie prime. Riciclare i prodotti e le batterie in base alle normative locali pertinenti. Ulteriori informazioni sono disponibili all'indirizzo [www.2helpU.com](http://www.2helpU.com).

## Pacco batteria ricaricabile

Questo pacco batteria a lunga durata deve essere sostituito se non riesce a produrre energia a sufficienza per lavorazioni che prima venivano svolte con facilità. Al termine della durata di servizio, smaltirlo con la dovuta cura per il nostro ambiente:

- Lasciare scaricare completamente il pacco batteria, quindi rimuoverlo dall'apparecchio.
- Le celle delle batterie agli ioni di litio sono riciclabili. Consegnarle al proprio rivenditore o presso un centro di riciclaggio di zona. I pacchi batteria raccolti saranno riciclati o smaltiti in modo corretto.

## Garanzia

### Garanzia d 1 anno

Tutti i prodotti STANLEY FATMAX includono 1 anno di garanzia come dotazione standard. Se entro 1 anno dalla data di acquisto il suo prodotto si rivelasse difettoso a causa di imperfezioni nei materiali o nella costruzione, STANLEY le garantisce la sostituzione o riparazione gratuita di tutte le parti difettose oppure, a nostra discrezione, la sostituzione gratuita dell'intero apparato.

### Garanzia di 3 anni

Registrate il vostro elettrotensile STANLEY FATMAX entro 4 settimane dall'acquisto e qualificatevi per 2 anni di garanzia aggiuntivi. Se dopo la registrazione del suo elettrotensile il suo prodotto si rivelasse difettoso a causa di imperfezioni nei materiali o nella costruzione, STANLEY le garantisce la sostituzione o riparazione gratuita di tutte le parti difettose oppure, a nostra discrezione, la sostituzione gratuita dell'intero apparato.



# BORSTELLOZE GRASTRIMMER SFCMSTB933

## Gefeliciteerd!

U hebt gekozen voor STANLEY FATMAX-gereedschap. Jaren van ervaring, grondige productontwikkeling en innovatie maken STANLEY FATMAX één van de meest betrouwbare partners van gebruikers van professioneel elektrisch gereedschap.

## Technische gegevens

SFCMSTB933		
Spanning	V <sub>bc</sub>	18V
Type		1
TOEREN	/min	4600-6000
Afmeting schaargedeelte	mm	330
Gewicht (zonder accu)	kg	3,1
Geluidswaarden en/of vibratiewaarden (triax-vectorsom). Grastrimmerstand volgens EN 50636-2-91:		
L <sub>PA</sub> (emissie geluidsdrukniveau)	dB (A)	79,5
L <sub>WA</sub> (geluidsvermogeniveau)	dB (A)	93,0
K (onzekerheid voor het gegeven geluidsniveau)	dB (A)	1,5
Vibratie-emissiewaarde a <sub>h</sub> =		2,8
Onzekerheid K =	m/s <sup>2</sup>	1,5

Het niveau van vibratie-emissie dat in dit informatieblad wordt gegeven, is gemeten in overeenstemming met een gestandaardiseerde test volgens EN50636 en hiermee kan het ene gereedschap met het andere worden vergeleken. Er kan een eerste beoordeling van blootstelling mee worden uitgevoerd.

**⚠ WAARSCHUWING:** *Het verklaarde vibratie-emissieniveau geldt voor de hoofdtoepassingen van het gereedschap. Als het gereedschap echter voor andere toepassingen wordt gebruikt, dan wel met andere accessoires of slecht wordt onderhouden, kan de vibratie-emissie verschillen. Dit kan het blootstellingsniveau aanzienlijk verhogen gedurende de totale werkperiode. Een inschatting van het blootstellingsniveau aan vibratie dient ook te worden overwogen wanneer het gereedschap wordt uitgeschakeld of als het aan staat maar geen daadwerkelijke werkzaamheden uitvoert. Dit kan het blootstellingsniveau gedurende de totale werkperiode aanzienlijk verlagen. Stel vast of er aanvullende veiligheidsmaatregelen zijn ter bescherming van de gebruiker tegen de effecten van trilling, zoals: het onderhouden van gereedschap en de accessoires, de handen warm houden en de organisatie van werkpatronen.*

Accucat.#	Uitgangsspanning	Lader SFCMBC12
SFCMBC202	18	X
SFCMBC204	18	X
SFCMBC206	18	X

"X" geeft aan dat de accu geschikt is voor die bepaalde lader. Lees de instructiehandleiding voor meer specifieke informatie.

## EG-conformiteitsverklaring

### Machinerichtlijn



### Borstelloze Grastrimmer SFCMSTB933

STANLEY FATMAX verklaart dat de producten die worden beschreven onder **Technische gegevens** voldoen aan: 2006/42/EC, EN60335-1:2012 + A11:2014, EN50636-2-91:2014.

2000/14/EG, Gazontrimmer, L ≤ 50 cm, bijlage VI  
DEKRA Certification B.V.

Meander 1051 / Postbus 5185

6525 MJ ARNHEM / 6802 ED

ARNHEM, Nederland

Aangemelde instantie ID-nr.: 0344

Akoestisch vermogen, volgens 2000/14/EG

(Artikel 12, bijlage III, l ≤ 50 cm):

L<sub>PA</sub> (gemeten geluidsdruk) 79,5 dB(A)

onzekerheid (K) = 1,5 dB (A)

L<sub>WA</sub> (gegarandeerd geluidsvermogen) 96 dB(A)

Deze producten voldoen ook aan Richtlijn 2014/30/EU en 2011/65/EU. Neem voor meer informatie contact op met STANLEY FATMAX op het volgende adres of kijk op de achterzijde van de handleiding.

De ondergetekende is verantwoordelijk voor de samenstelling van het technische bestand en legt deze verklaring af namens STANLEY FATMAX.

A. P. Smith

Technical Director

STANLEY FATMAX Europe, Egide Walschaertsstraat14-18,

2800 Mechelen, België

2019-10-09



**WAARSCHUWING:** *Bepker het risico van letsel, lees de instructiehandleiding.*

## Definities: Veiligheidsrichtlijnen

De onderstaande definities beschrijven het veiligheidsniveau voor ieder signaleringswoord. Lees de gebruiksaanwijzing a.u.b. zorgvuldig door en let op deze symbolen.

 **GEVAAR:** Geeft een dreigend gevaar aan dat, als het niet wordt voorkomen, leidt tot een ongeval met dodelijke afloop of ernstig letsel.

 **WAARSCHUWING:** Geeft een mogelijk gevaarlijke situatie aan dat, als deze niet wordt voorkomen, zou kunnen leiden tot een ongeval met dodelijke afloop of ernstig letsel.

 **VOORZICHTIG:** Geeft een mogelijk gevaarlijke situatie aan die, als deze niet wordt voorkomen, kan leiden tot licht tot middelzwaar letsel.

**KENNISGEVING:** Geeft een handeling aan waarbij zich geen persoonlijk letsel voordoet maar die, als deze niet wordt voorkomen, kan leiden tot materiële schade.



Wijst op het gevaar voor elektrische schok.



Wijst op brandgevaar.

## INSTRUCTIES VOOR DE VEILIGHEID

 **WAARSCHUWING:** Bij apparaten voor gebruik op de netspanning moeten bepaalde elementaire voorzorgsmaatregelen, waaronder de navolgende, in acht worden genomen zodat het gevaar voor brand, elektrische schok, persoonlijk letsel en materiële schade tot een minimum kan worden beperkt.

 **WAARSCHUWING:** De veiligheidsregels moeten worden opgevolgd wanneer u de machine gebruikt. Lees voor uw eigen veiligheid en de veiligheid van omstanders deze instructies voordat u de machine gebruikt. Bewaar de instructies voor later gebruik.

- Lees deze handleiding zorgvuldig door voordat u de machine in gebruik neemt.
- In deze handleiding wordt ingegaan op het beoogde gebruik. Het gebruik van andere accessoires of hulpstukken dan wel de uitvoering van andere handelingen dan in deze gebruikershandleiding worden aanbevolen, kan tot persoonlijk letsel leiden.
- Bewaar deze handleiding zorgvuldig zodat u deze altijd nog eens kunt raadplegen.

## BELANGRIJK

**AANDACHTIG LEZEN VOOR GEBRUIK  
BEWAREN ZODAT U DIT LATER OOK KUNT  
RAADPLEGEN**

## VEILIG WERKEN IN DE PRAKTIJK

### Training

- a) Lees de instructies aandachtig door. Zorg ervoor dat u weet hoe u de machine moet bedienen en op juiste wijze moet gebruiken.
- b) Laat het apparaat nooit gebruiken door kinderen of personen die onbekend zijn met deze instructies. Er kunnen ter plaatse geldende voorschriften van kracht zijn die een minimumleeftijd voor de gebruiker voorschrijven.
- c) Bedenk dat de gebruiker van de machine verantwoordelijk is voor eventuele ongelukken of voor gevaren waaraan andere mensen of hun eigendommen worden blootgesteld.

### Vorbereiding

- a) Inspecteer vóór gebruik altijd de machine en let erop dat er geen beschermkappen of schermen beschadigd zijn of ontbreken.
- b) Werk nooit met de machine terwijl er mensen, en vooral geen kinderen of huisdieren, dicht bij u in de buurt zijn.

### Bediening

- a) Draag oogbescherming en stevige schoenen wanneer u met de machine werkt.
- b) U kunt de machine beter niet onder slechte weersomstandigheden gebruiken, vooral niet wanneer er onweer dreigt.
- c) Gebruik de machine alleen bij daglicht of goed kunstlicht.
- d) Gebruik de machine nooit met beschadigde beschermkappen of schermen of zonder beschermkappen of schermen.
- e) Schakel de motor alleen in wanneer uw handen en voeten uit de buurt van het snijmiddelen zijn.
- f) **Koppel de machine altijd los van de stroomvoorziening (d.w.z., Trek de stekker uit het stopcontact of neem de accu uit)**
  - wanneer u de machine onbeheerd achterlaat;
  - voordat u een blokkade verwijdert;
  - voor u de machine inspecteert, schoonmaakt of er onderhoud aan uitvoert;
  - nadat u een vreemd object hebt geraakt;
  - wanneer het apparaat veel heviger dan normaal begint te trillen.
- g) Zorg ervoor dat u verwondingen aan handen en voeten door de snijmiddelen voorkomt.
- h) Zorg er altijd voor dat de ventilatieopeningen vrij blijven van vuil en afval.
- i) Verwijder voorwerpen die terugslag kunnen veroorzaken, zoals takken en stukken steen.

- j) Controleer de machine op losse moeren en bouten en beschadigde onderdelen, zoals scheuren in het kniphulpstuk.

## Onderhoud en opslag

- a) **Koppel de machine altijd los van de stroomvoorziening (d.w.z., Trek de stekker uit het stopcontact of neem de accu uit)** voordat u onderhouds- of schoonmaakwerkzaamheden uitvoert.
- b) Gebruik uitsluitend door de fabrikant aanbevolen vervangende onderdelen en accessoires.
- c) **Controleer en onderhoud de machine regelmatig.** Laat een beschadigde machine alleen repareren door een erkende reparatiemonteur.
- d) Berg de machine, wanneer u deze niet gebruikt, op buiten bereik van kinderen.
- e) Gebruik bij vervoer en opslag een kap voor de metalen bladen.
- f) Maak de machine schoon voordat u deze opbergt, en gebruik daarbij beschermkappen op de metalen bladen.

## AANVULLENDE VEILIGHEIDSLINSTRUCTIES VOOR GRASTRIMMERS



### WAARSCHUWING:

*De knipelementen werken nog enige tijd nadat de machine is uitgeschakeld.*

- Draag een lange broek zodat uw benen beschermd zijn.
- Controleer, voordat u het apparaat gaat gebruiken, dat het terrein dat u gaat maaien vrij is van stokken, stenen, draad en andere obstakels.
- Gebruik het apparaat alleen recht op, met de snijdraad vlak bij de grond. Schakel het apparaat nooit in een andere stand in.
- Beweeg langzaam wanneer u het apparaat gebruikt. Bedenk dat vers gemaaid gras vochtig en glad is.
- Werk niet op steile hellingen. Werk dwars over het vlak van een helling, niet omhoog en omlaag.
- Steek nooit grindpaden of wegen over wanneer het apparaat is ingeschakeld.
- Raak nooit de snijdraad aan terwijl het apparaat in werking is.
- Leg het apparaat niet weg voordat de snijdraad helemaal tot stilstand is gekomen.
- Gebruik alleen het juiste type snijdraad. Gebruik nooit metalen snijdraad of visdraad.
- Zorg ervoor dat u altijd uw handen en voeten uit de buurt van de snijdraad houdt, vooral wanneer u de motor inschakelt.
- Controleer het apparaat op tekenen van slijtage of schade en repareer deze zo nodig, voordat u het apparaat gebruikt en nadat het apparaat ergens tegenaan is gestoten.
- Zorg ervoor dat u geen verwondingen oploopt door apparaten waarmee u de snijlijn op lengte snijdt. Nadat u een nieuwe snijdraad hebt uitgetrokken, moet u het apparaat pas inschakelen wanneer u het naar de normale gebruikpositie hebt teruggebracht.

- Let extra goed op wanneer u de machine in de buurt van kinderen gebruikt.
- Dit apparaat mag niet zonder toezicht door jonge of lichamelijk zwakke mensen worden gebruikt.
- Dit apparaat mag niet als speelgoed worden gebruikt.
- Gebruik het alleen op een droge locatie. Het apparaat mag niet nat worden.
- Dompel het apparaat niet onder in water.
- Open de behuizing niet. Het apparaat bevat geen onderdelen die door de gebruiker kunnen worden nagezien
- Gebruik het apparaat niet in een omgeving met explosiegevaar, zoals in de nabijheid van brandbare vloeistoffen, gassen of stof.
- Wanneer het apparaat in de auto staat of wordt vervoerd, moet u het in de kofferruimte plaatsen of goed vastzetten, zodat het niet kan wegschieten bij plotselinge veranderingen in snelheid of richting.
- Bewaar het apparaat na gebruik op een droge, goed geventileerde plaats, buiten het bereik van kinderen.
- Kinderen mogen geen toegang hebben tot de opslaglocatie.

## Veiligheid van anderen

- Het is niet de bedoeling dat deze machine wordt gebruikt door personen (waaronder kinderen) met verminderde fysieke, zintuiglijke of psychische vermogens, of met een gebrek aan ervaring en kennis, tenzij onder toezicht van of met aanwijzingen over het gebruik van de machine door een persoon die verantwoordelijk is voor hun veiligheid.
- Er moet toezicht worden gehouden op kinderen zodat zij niet met het gereedschap kunnen spelen.

## Overige risico's

Reik, wanneer u op een helling werkt, niet buiten uw macht en houd beide voeten aan de grond. Bewaar te allen tijd uw evenwicht. Loop in een rustig tempo, ga nooit rennen.

Er kunnen zich nog meer risicovolle situaties voordoen wanneer u het gereedschap gebruikt, die mogelijk niet in de bijgesloten veiligheidswaarschuwingen worden vermeld. Deze risico's kunnen zich voordoen bij verkeerd gebruik, langdurig gebruik, enz.

Zelfs bij het toepassen van de relevante veiligheidsvoorschriften en het gebruik van veiligheidstoestellen zullen bepaalde risico's misschien niet kunnen worden vermeden. Dit zijn onder meer:

- Verwondingen die worden veroorzaakt door het aanraken van draaiende of bewegende onderdelen.
- Verwondingen die worden veroorzaakt bij het vervangen van onderdelen, bladen of accessoires.
- Verwondingen die worden veroorzaakt door langdurig gebruik van het gereedschap. Las vooral regelmatig pauzes in wanneer u gereedschap langdurig achtereen gebruikt.
- Gehoorbeschadiging.
- Gezondheidsrisico's als gevolg van het inademen van stof dat door gebruik van het gereedschap wordt veroorzaakt (bijvoorbeeld tijdens het werken met hout, vooral eiken, beuken en MDF).

## Elektrische veiligheid

De elektrische motor is slechts voor één voltage ontworpen. Controleer altijd dat het voltage van de accu overeenkomt met de voltage op het typeplaatje. Let er ook op dat het voltage van uw lader overeenkomt met dat van uw netstroomvoorziening.



De STANLEY FATMAX-lader is dubbel geïsoleerd in overeenstemming met EN60335; daarom is een aardedraad niet nodig.

Als het netsnoer is beschadigd, moet het worden vervangen door een speciaal geprepareerd snoer dat leverbaar is via de STANLEY FATMAX servicedienst.

### Een verlengsnoer gebruiken

Gebruik alleen een verlengsnoer als het absoluut noodzakelijk is. Gebruik een goedgekeurd verlengsnoer dat geschikt is voor het ingangsvermogen van uw lader (zie **Technische Gegevens**). De minimumafmeting van de geleider is 1 mm<sup>2</sup>; de maximumlengte is 30 m.

Rol het snoer altijd volledig af, wanneer u een haspel gebruikt.

### BEWAAR DEZE INSTRUCTIES

## Laders

STANLEY FATMAX-laders hoeven niet te worden afgesteld en zijn zo ontworpen dat zij zeer gemakkelijk in gebruik zijn.

### Belangrijke veiligheidsinstructies voor alle acculaders

**BEWAAR DEZE INSTRUCTIES:** Deze handleiding bevat belangrijke instructies voor de veiligheid en voor de bediening van geschikte acculaders (raadpleeg **Technische Gegevens**).

- Lees voordat u de lader gebruikt, alle instructies en aanwijzingen voor de veiligheid op de lader, de accu en het product dat de accu gebruikt.



**WAARSCHUWING:** Gevaar voor elektrische schok. Laat geen vloeistof in de lader dringen. Dit zou kunnen leiden tot een elektrische schok.



**WAARSCHUWING:** Wij adviseren u een aardlekschakelaar te gebruiken met een nominale reststroomwaarde van 30 mA of minder.



**VOORZICHTIG:** Gevaar voor brandwonden. Beperk het risico van letsel, laad alleen oplaadbare accu's op van het merk STANLEY FATMAX. Andere typen accu's zouden uit elkaar kunnen springen en persoonlijk letsel en schade kunnen veroorzaken.



**VOORZICHTIG:** Er moet op worden toegezien dat kinderen niet met het gereedschap kunnen spelen.

**KENNISGEVING:** Onder bepaalde omstandigheden, wanneer de stekker van de lader in het stopcontact zit, kunnen de niet-afgedekte laadcontacten

binnenin de lader door materiaal of een voorwerp worden kortgesloten. Bepaalde materialen die geleidend zijn, zoals, maar niet uitsluitend, staalwol, aluminiumfolie of een opeenhoping van metaalachtige deeltjes, kunnen beter bij de holtes van de lader worden weggehouden. Trek altijd de stekker uit het stopcontact wanneer er geen accu in de lader zit. Trek de stekker van de lader uit het stopcontact voordat u de lader gaat reinigen

- **Probeer NIET de accu op te laden met andere laders dan de laders die in deze handleiding worden genoemd.** De lader en de accu zijn speciaal voor elkaar ontworpen.
- **Deze laders zijn niet bedoeld voor andere toepassingen dan het opladen van STANLEY FATMAX oplaadbare accu's.** Andere toepassingen kunnen leiden tot brand, een elektrische schok of elektrocutie.
- **Stel de lader niet bloot aan regen of sneeuw.**
- **Trek aan de stekker van de lader en niet aan het snoer wanneer u de stekker uit het stopcontact wilt halen.** Er is dan minder risico op beschadiging van het snoer en van de stekker.
- **Controleer dat het snoer zo is geplaatst dat niemand erop kan stappen of erover kan struikelen of het snoer op andere wijze beschadigd of bekneld raakt.**
- **Gebruik alleen een verlengsnoer als dat absoluut noodzakelijk is.** Gebruik van een ongeschikt verlengsnoer kan leiden tot het risico van brand, elektrische schok of elektrocutie.
- **Plaats niet iets boven op een lader en plaats de lader niet op een zacht oppervlak omdat hierdoor de ventilatiesleuven kunnen worden geblokkeerd en de lader binnenin veel te heet wordt.** Plaats de lader niet in de buurt van een warmtebron. De lader wordt gekoeld door de ventilatiesleuven boven en onder in de behuizing.
- **Werk niet met de lader met een beschadigd snoer of een beschadigde stekker—**laat eventuele beschadigde onderdelen onmiddellijk vervangen.
- **Gebruik de lader niet als er hard op is geslagen, als de lader is gevallen of op een andere manier beschadigd is.** Breng de unit naar een officieel servicecentrum.
- **Haal de lader niet uit elkaar; breng de lader naar een officieel servicecentrum wanneer service of reparatie nodig is.** Onjuiste montage kan leiden tot het risico van een elektrische schok, elektrocutie of brand.
- Als het netsnoer is beschadigd, moet het onmiddellijk worden vervangen door de een servicemonteur van de fabrikant of een dergelijk vakbekwaam persoon, zodat risico is uitgesloten.
- **Trek, voordat u met reinigingswerkzaamheden begint, de stekker van de lader uit het stopcontact. Er is dan minder risico van een elektrische schok.** Het risico is niet minder wanneer u de accu uitneemt.
- **Sluit NOOIT twee laders op elkaar aan.**
- **De lader is ontworpen voor een gewone huishoudelijke elektrische installatie van 230V. Gebruik de lader niet op een andere spanning.** Dit geldt niet voor de 12V-lader.









## Een accu opladen (Afb. B)

1. Steek de stekker van de lader in een geschikt stopcontact voordat u de accu plaatst.
2. Plaats de accu **12** in de lader, en let er daarbij op dat de accu geheel in de lader komt te zitten. Het rode lampje (opladen) knippert herhaaldelijk en dat duidt erop dat de laadprocedure is gestart.
3. Een volledig opgeladen accu wordt aangegeven door het rode lampje dat constant AAN blijft. De accu is nu volledig opgeladen en kan worden gebruikt of kan in de accumulator blijven zitten. Duw, als u de accu uit de lader wilt nemen, op de accu-vrijgaveknop **13** op de accu.

Opmerking: U kunt maximale prestaties en levensduur van lithium-ion-accu's garanderen door de accu's volledig op te laden voordat u deze voor het eerst in gebruik neemt.

## Werking van de lader

Raadpleeg onderstaande indicatoren voor de laadstatus van de accu.

Laadindicaties			
	Bezig met opladen		
	Geheel opgeladen		
	Hot/Cold Pack Delay (Vertraging Hete/Koude Accu)*		

\*Het rode lampje blijft knipperen, maar er brandt ook een geel indicatielampje wanneer de functie actief is. Wanneer de accu een geschikte temperatuur heeft bereikt, gaat het gele lampje uit en hervat de lader de laadprocedure.

De geschikte lader(s) laden niet een kapotte accu op. Het lampje zal niet of onregelmatig gaan branden en de lader geeft daarmee aan dat de accu kapot is.

**NB:** Dit kan ook betekenen dat er iets mis is met de lader.

Als de lader laat zien dat er een probleem is, laat de lader en de accu dan testen door een geautoriseerd servicecentrum.

## Hot/Cold Pack Delay (Vertraging Hete/Koude Accu)

Wanneer de lader waarneemt dat een accu te warm of te koud is, wordt onmiddellijk een Hot/Cold Delay gestart en wordt het laden uitgesteld tot de accu een geschikte temperatuur heeft bereikt. De lader schakelt dan automatisch over op de accu-laadstand. Deze functie waarborgt een maximale levensduur van de accu.

Een koude accu zal minder snel opladen dan een warme accu. De accu zal gedurende de gehele laadcyclus minder snel worden opgeladen en zal niet maximaal worden opgeladen, ook niet als de accu warmer wordt.

## Montage aan de wand

Deze laders kunnen aan de wand worden gemonteerd of rechtop op een tafel of werkoppervlak staan. Plaats bij wandmontage de accu dichtbij een stopcontact, niet op een hoek en niet bij andere obstakels die de doorstroming van lucht kunnen verhinderen. Gebruik de achterzijde van de lader als sjabloon voor de plaatsing van de montageschroeven aan

de wand. Monteer de lader stevig met gipsplaatschroeven (afzonderlijk aan te schaffen), van tenminste 25,4 mm lang waarvan de schroefkop een diameter heeft van 7 – 9 mm, in hout geschroefd tot op een optimale diepte, waarbij ongeveer 5,5 mm van de schroef uitsteekt. Houd de sleuven aan de achterzijde van de lader tegenover de uitstekende schroeven en steek montagesleuven volledig op de schroeven.

## Instructies voor het reinigen van de lader

**⚠ WAARSCHUWING:** *Gevaar voor elektrische schok. Neem, voordat u met de reiniging begint, de stekker van de lader uit het stopcontact. U kunt stof en vet van de buitenzijde van de lader verwijderen met een doek of een zachte, niet-metalen borstel. Gebruik geen water of schoonmaakmiddelen. Laat nooit vloeistof in het gereedschap komen; dompel nooit een onderdeel van het gereedschap onder in een vloeistof.*

## Accu's

### Belangrijke veiligheidsinstructies voor alle accu's

Wanneer u vervangende accu's bestelt, is het belangrijk dat u het catalogusnummer en de spanning opgeeft.

Wanneer u de accu uit de verpakking haalt is deze niet geheel opgeladen. Lees onderstaande veiligheidsinstructies vóór u de accu en de lader gebruikt. Volg vervolgens de uiteengezette laadprocedures.

### LEES ALLE INSTRUCTIES

- **Werk niet met de accu en laad deze niet op in een explosieve omgeving, zoals in de nabijheid van ontvlambare vloeistoffen, gassen of stof.** Wanneer u de accu plaatst in of verwijdert uit de lader kan het stof of de damp door een vonk vlamvatten.
- **Ga altijd voorzichtig te werk bij het plaatsen van de accu. Breng op geen enkele manier wijzigingen in een accu aan, met het doel de accu in een lader te plaatsen die niet geschikt is, omdat de accu kan openspringen en ernstig persoonlijk letsel veroorzaken.**
- *Laad de accu's alleen op in STANLEY FATMAX-laders.*
- **NIET** nat spatten of onderdompelen in water of andere vloeistoffen.
- **Bewaar of gebruik het gereedschap en de accu niet op plaatsen waar de temperatuur 40 °C of meer kan bereiken (bijvoorbeeld in een schuurtje of een metalen loods in de zomer).**
- **Gooi accu's niet in het vuur, zelfs niet als ze ernstig beschadigd of volledig uitgeput zijn.** De accu kan ontploffen in het vuur. Er ontstaan giftige dampen en materialen wanneer lithium-ion-accu's worden verbrand.
- **Als de inhoud van de batterij in contact komt met de huid, was het gebied dan onmiddellijk met een milde zeepoplossing en water.** Als accuvloeistof in contact komt met de ogen, spoel het geopende oog dan uit gedurende 15 minuten, of tot de irritatie over is. Als medische zorg nodig is, is het goed te weten dat de accu-elektrolyt bestaat

uit een mengsel van vloeibare organische carbonaten en lithiumzouten.

- **De inhoud van geopende accu's kan irritatie van de luchtwegen veroorzaken.** Zorg voor frisse lucht. Roep medische hulp in als de symptomen aanhouden.



**WAARSCHUWING:** *Gevaar voor brandwonden. Accu-vloeistof kan ontbranden bij blootstelling aan vonken of open vuur.*



**WAARSCHUWING:** *Probeer nooit om welke reden dan ook de accu te openen. Als de behuizing van de accu is gescheurd of beschadigd, zet de accu dan niet in de lader. Klem een accu niet vast, laat een accu niet vallen, beschadig een accu niet. Gebruik een accu of lader waar hard op is geslagen, die is gevallen, waar overheen is gereden of die op welke manier dan ook is beschadigd (dat wil zeggen, doorboord met een spijker, geraakt met een hamer, vertrapt) niet. Een elektrische schok of elektrocutie kan het gevolg zijn. Breng beschadigde accu's terug naar het servicecentrum zodat ze kunnen worden gerecycled.*



**WAARSCHUWING:** *Brandgevaar. Berg de accu niet op en vervoer de accu niet op een manier dat metalen voorwerpen in contact kunnen komen met de aansluitpunten van de accu. Bijvoorbeeld, steek de accu niet in een schortzak, broekzakken, gereedschapskisten, gereedschapsdozen, laden, enz., waarin losse spijkers, schroeven, sleutels, enz. liggen.*



**VOORZICHTIG:** *Wanneer het gereedschap niet wordt gebruikt, plaats het dan op de zijkant op een stabiel oppervlak waar niemand erover kan struikelen en het niet kan vallen. Er is gereedschap met een grote accu dat rechtop kan staan op de accu maar het kan dan gemakkelijk worden omgestoten.*

## Transport



**WAARSCHUWING:** *Brandgevaar. Tijdens het transport kunnen accu's mogelijk vlam vatten als de aansluitingen van de accu onbedoeld in aanraking komen met geleidende materialen. Controleer dat tijdens het transport de aansluitingen van de accu afgeschermd zijn en goed geïsoleerd van materialen die ermee in contact kunnen komen en die kortsluiting kunnen veroorzaken. **OPMERKING:** Lithium-ion batterijen mogen niet in gecontroleerde bagage worden gestopt.*

STANLEY FATMAX-accu's voldoen aan alle van toepassing zijn verzendvoorschriften zoals deze zijn bepaald door de bedrijfsstak en door wettelijke normen, zoals Aanbevelingen voor het Transport van Gevaarlijke Goederen van de UN; Voorschriften

voor Gevaarlijke Goederen van de International Air Transport Association (IATA), Voorschriften Internationale Maritieme Gevaarlijke Goederen (IMDG) en de Europese Overeenkomst Betreffende het Internationale Vervoer van Gevaarlijke Goederen over de Weg (ADR). Lithium-ion cellen en accu's zijn getest in overeenstemming met Hoofdstuk 38.3 van de Aanbevelingen voor het Transport van Gevaarlijke Goederen Handleiding van Testen en Criteria.

In de meeste gevallen zal de verzending van een STANLEY FATMAX-accu vrijgesteld zijn van de classificatie als volledig voorgeschreven Gevaarlijk Materiaal van Klasse 9. In het algemeen zullen alleen verzendingen die een Lithium-ionaccu bevatten met een energieclassificatie hoger dan 100 Watt per uur (Wh), moeten worden verzonden als volledig voorgeschreven Klasse 9. Op alle lithium-ion accu's staat de Watt/Uur-classificatie vermeld. Verder adviseert STANLEY FATMAX, om reden van de ingewikkelde voorschriften, niet Lithium-ion-accu's apart per luchtvracht te verzenden, ongeacht de Watt/uur-classificatie. Verzendingen van gereedschap met accu's (combo-kits) kunnen bij uitzondering per luchtvracht worden verzonden als de Watt/uur-classificatie van de accu niet hoger is dan 100 Wh.

Ongeacht of een verzending wordt geacht een vrijstelling te hebben of volledig voorgeschreven, is voor de verantwoordelijkheid van de verzender de meest recente voorschriften voor verpakking, labeling/markering en vereisten ten aanzien van documentatie te raadplegen.

De informatie die in dit hoofdstuk van de handleiding wordt verstrekt, wordt verstrekt in goed vertrouwen en wordt geacht nauwkeurig te zijn op het moment dat het document werd opgesteld. Er wordt echter geen garantie gegeven, impliciet of expliciet. Het is voor de verantwoordelijkheid van de koper ervoor te zorgen dat zijn activiteiten in overeenstemming zijn met de geldende voorschriften.

## Aanbevelingen voor opslag

1. De beste opslagplaats is er een die koel en droog is, afgeschermd van direct zonlicht en overmatige warmte of kou. U kunt optimale prestaties en levensduur voor accu's bereiken door ze op kamertemperatuur te bewaren wanneer u ze niet gebruikt.
2. Wanneer u de accu lange tijd opbergt, kunt u deze voor optimale resultaten het beste volledig opgeladen opslaan op een koele, droge plaats buiten de lader.

Opmerking: Accu's kunnen beter niet in volledig ontladen toestand worden opgeslagen. De accu moet voor gebruik weer worden opgeladen.

## Labels op lader en accu

Behalve de pictogrammen die in deze handleiding worden gebruikt, kunnen de volgende pictogrammen op de labels op de lader en op de accu staan:



Lees gebruiksaanwijzing voor gebruik.





Zie **Technische gegevens** voor de laadtijd.



Niet aanraken met geleidende voorwerpen.



Laad beschadigde batterijen niet op.



Stel accu's niet bloot aan water.



Een defect snoer moet direct worden vervangen.



Laad accu's uitsluitend op bij een temperatuur tussen 4 °C en 40 °C.



Alleen voor gebruik binnenshuis.



Verwerk de accu op milieuverantwoorde wijze als afval.



Laad STANLEY FATMAX-accu's uitsluitend op met de speciaal aangeduide STANLEY FATMAX-laders. Wanneer u andere accu's dan de aangewezen STANLEY FATMAX-accu's oplaadt met een STANLEY FATMAX-lader, kunnen deze accu's openspringen of kan dit leiden tot andere gevaarlijke situaties.



Gooi de accu niet in het vuur.



Lees gebruiksaanwijzing voor gebruik.



Draag gehoorbescherming.



Draag oogbescherming.



Stel het gereedschap niet bloot aan regen of een hoge luchtvochtigheid en laat het niet buiten liggen wanneer het regent.



Schakel het gereedschap uit. Neem, voordat u onderhoud aan het gereedschap uitvoert, de accu uit het gereedschap.



Zorg dat mensen en dieren zich niet binnen een afstand van 6 m van het werkteerrein bevinden.



Houd omstanders op afstand.



Richtlijn 2000/14/EC  
Gegarandeerd geluidsvermogen.

## Accutype

De SFMCSTB933 werkt op een 18V-accu.

Deze accu's kunnen worden gebruikt: SFMCB204, SFMCB202, SFMCB206 Raadpleeg **Technische Gegevens** voor meer informatie.

## Inhoud van de verpakking

De verpakking bevat:

- 1 Grastrimmer
- 1 Beschermpak
- 4 Beschermkapschroeven
- 1 SA spoelkop
- 1 Asvergrendelingsplaat
- 1 Li-Ion-accu
- 1 Lader
- 1 Instructiehandleiding

- *Controleer of het gereedschap, de onderdelen of accessoires mogelijk zijn beschadigd tijdens het transport.*
- *Neem de tijd om deze handleiding grondig door te lezen en te begrijpen voordat u de apparatuur in gebruik neemt.*

## Markeringen op het gereedschap

De volgende pictogrammen worden op het gereedschap afgebeeld:

## Positie Datumcode (Afb. A)

De Datumcode **18**, die ook omvat het jaar van fabricage, is in de behuizing afgedrukt.

Voorbeeld:

2019 XX XX  
Jaar van fabricage

## Beschrijving (Afb. A)

**WAARSCHUWING:** *Pas het gereedschap of een onderdeel ervan nooit aan. Dit kan schade of persoonlijk letsel tot gevolg hebben.*

- |   |                         |
|---|-------------------------|
| 1 Variabele-snelheidsschakelaar           | 7 Onderste trimmerstang |
| 2 Knop voor vergrendeling in de Uit-stand | 8 Stangbeugel           |
| 3 Snelheidsschakelaar                     | 9 Beschermpak           |
| 4 Hulphandgreep                           | 10 Spoelbehuizing       |
| 5 Motorbehuizing                          | 11 Accubehuizing        |
| 6 Bovenste trimmerstang                   | 12 Accu                 |
|   | 13 Accu-ontgrendelknop  |
|   | 14 Handgreep            |

## Bedoeld gebruik

Deze Grastrimmer is ontworpen voor professionele trimtoepassingen.

**NIET TE GEBRUIKEN** onder natte omstandigheden of op een plaats waar brandbare vloeistoffen of gassen zijn.

Het is geen graskantensnijder en niet bedoeld voor het afkanten van gazons.

**LAAT NIET KINDEREN** in contact met het gereedschap komen. Toezicht is vereist als onervaren gebruikers met dit gereedschap werken.

- Dit product is niet bedoeld voor gebruik door personen (waaronder kinderen) die verminderde fysieke, zintuiglijke of psychische mogelijkheden hebben; wanneer sprake is van gebrek aan ervaring, kennis of vaardigheden is gebruik alleen toegestaan onder toezicht van een persoon die verantwoordelijk is voor de veiligheid van gebruikers. Laat nooit kinderen alleen met dit product.

## MONTAGE EN AANPASSINGEN

**!** **WAARSCHUWING:** *Beperk het gevaar op ernstig persoonlijk letsel tot een minimum: zet het gereedschap uit en neem de accu uit, voordat u een aanpassing uitvoert of hulpstukken of accessoires verwijdt/installeert. Wanneer het gereedschap per ongeluk wordt ingeschakeld, kan dat leiden tot letsel.*

**!** **WAARSCHUWING:** *Gebruik uitsluitend accu's en laders van het merk STANLEY FATMAX.*

### De accu in het gereedschap plaatsen en de accu uit het gereedschap nemen (Afb. G)

NB: Controleer dat de accu **12** geheel is opgeladen.

#### De accu in het gereedschap plaatsen

1. Houd de accu **12** tegenover de rails in het gereedschap (Afb. G).
2. Schuif de accu in het gereedschap tot deze stevig vastzit en let er vooral op dat u de accu hoort vastklikken.

#### De accu uit het gereedschap halen

1. Druk op de accu-ontgrendelknop **13** en trek de accu stevig uit de handgreep van het gereedschap (Afb. G).
2. Zet de accu in de lader zoals wordt beschreven in het laderhoofdstuk van deze handleiding.

#### Accu's met vermogenmeter (Afb. G)

Er zijn STANLEY FATMAX-accu's met een vermogenmeter en deze bestaat uit drie groene LED-lampjes die een aanduiding geven van de hoeveelheid lading die de accu nog heeft. U kunt de vermogenmeter activeren door de knop **32** van de vermogenmeter ingedrukt te houden. Een combinatie van de drie groene LED-lampjes gaat branden en dat geeft een aanduiding van de hoeveelheid lading die de accu nog heeft. Wanneer de lading in de accu onder het bruikbare niveau ligt, gaat de vermogenmeter niet branden en moet de accu worden opgeladen.

NB: De accumeter geeft slechts een indicatie van de hoeveelheid lading die de accu nog heeft. De meter geeft geen aanwijzingen over de functionaliteit van het gereedschap

en is onderhevig aan schommelingen afhankelijk van productcomponenten, temperatuur en de toepassing door de eindgebruiker.

### Spoelhouder bevestigen (Afb. B, C)

Gebruik de vervangende spoel STANLEY FATMAX STZST1 169.

1. Installeer asplaat **22** zo op de as **23** dat de borgmoer met de dubbel-D vorm op de as rust binnen de grondplaat van de asplaat.
2. Draai de asplaat tot het gat **24** in de asplaat uitkomt tegenover inkeping **25** in de behuizing. Steek de meegeleverde stang door de inkeping en in het gat zodat de as niet kan draaien.
3. Houd de stang op z'n plaats en draai de nieuwe spoelbehuizing **10** met de spoelgriepkap naar links. Zet de nieuwe spoelbehuizing stevig vast op de as.

### Beschermkap bevestigen (Afb. D, E)

**!** **WAARSCHUWING:** *Neem de beschermkap nooit los. Dit kan schade of persoonlijk letsel tot gevolg hebben.*

**!** **WAARSCHUWING:** **WERK NOOIT met het APPARAAT ZONDER DAT DE BESCHERMKAP IS GEPLAATST.** *De beschermkap moet altijd op juiste wijze op het apparaat zijn gemonteerd ter bescherming van de gebruiker.*

1. Monteer de beschermkap **9** op de motorbehuizing **5**.
2. Draai met een kruiskopschroevendraaier de 2 beschermkapschroeven **15** in en stevig vast.

**NB:** Er is voor extra bescherming, indien gewenst, een verlengde beschermkap leverbaar (wordt apart verkocht). Gebruik STANLEY FATMAX vervangende beschermkap Onderdeelnummer N722862.

### De hulpgreep bevestigen (Afb. F)

1. Plaats de hulphandgreep **4** boven op de bovenste trimmerstang **6**, zoals wordt getoond in Afbeelding F.
2. Schuif de beugel **30** op de hulphandgreep op de onderzijde van de handgreep.
3. Draai de bouten **31** van de handgreep van bovenaf door de handgreep en in de beugel.
4. Zet de bouten van de handgreep vast. Zorg ervoor dat de handgreep stevig is bevestigd door de klem **29** van de handgreep te sluiten.
5. U kunt de positie van de hulphandgreep aanpassen door de klem van de handgreep te openen en de handgreep omhoog en omlaag naar de gewenste positie op de stang te schuiven. Vergrendel de handgreep op z'n plaats door de klem te sluiten.

### Nieuw snijdraad vrijgeven (Afb. A)

Tijdens transport is de snijdraad aan de spoelbehuizing **10** bevestigd met tape.



- Verwijder de tape waarmee de snijdraad aan de speelbehuizing is bevestigd.

## BEDIENING

### Gebruiksaanwijzing

**!** **WAARSCHUWING:** *Houd u altijd aan de veiligheidsinstructies en van toepassing zijnde voorschriften.*

**!** **WAARSCHUWING:** *Beperk het gevaar op ernstig persoonlijk letsel tot een minimum: zet het gereedschap uit en neem de accu uit, voordat u een aanpassing uitvoert of hulpstukken of accessoires verwijderd/installeert. Wanneer het gereedschap per ongeluk wordt ingeschakeld, kan dat leiden tot letsel.*

### Juiste handpositie (Afb. A, H)

**!** **WAARSCHUWING:** *Beperk het risico op ernstig persoonlijk letsel, plaats **ALTIJD** uw handen in de juiste positie, zoals afgebeeld.*

**!** **WAARSCHUWING:** *Beperk het risico op ernstig persoonlijk letsel, houd het gereedschap **ALTIJD** stevig vast, zodat u bent voorbereid op een plotselinge terugslag.*

Voor een juiste positie van de handen zet u één hand op de hoofdhandgreep 14 en één hand op de hulphandgreep 4.

### Trimmer in- en uitschakelen (Afb. A)

U schakelt het apparaat in door op de hendel 2 voor vergrendeling in de Uit-stand en vervolgens de Variabele-snelheidsschakelaar 1 in te knippen. Wanneer het gereedschap eenmaal werkt, kunt u de hendel voor de vergrendeling in de Uit-stand loslaten. Laat de variabele-snelheidsschakelaar los als u het gereedschap wilt uitschakelen.

### Schakelaar voor de snelheidsregeling (Afb. A)

Met deze draadtrimmer kunt u op een meer efficiënte snelheid werken zodat de gebruikstijd voor omvangrijke werkzaamheden langer wordt, of de trimsnelheid verhogen zodat de trimmer op volle capaciteit presteert.

**U kunt de gebruikstijd verlengen** door de schakelaar voor de snelheidsregeling naar achteren, naar de accubehuizing 11 toe te trekken in positie "LO". Deze stand is het best geschikt voor grotere projecten die meer tijd vragen.

**U kunt de snelheid van de trimmer** verhogen door de schakelaar 3 voor de snelheidsregeling naar voren te duwen naar de hulphandgreep 4, in positie "HI" te duwen. Deze stand is het beste geschikt voor het maaien van zwaardere begroeiing en voor toepassingen die een hoger toerental vragen.

**NB:** In de stand van de hoge snelheid ("HI") kunt minder lang met de trimmer werken dan in stand "LO".

### Trimmen (Afb. I, J)

Beweeg terwijl de eenheid is ingeschakeld, de trimmer onder een hoek met een zwaaiende beweging heen en weer, zoals wordt getoond in Afbeelding I.

Houd een afstand van minimaal 610 mm aan tussen de beschermkap en uw voeten, zoals in Afbeelding J wordt getoond.

**!** **WAARSCHUWING:** *Houd de roterende draad ongeveer parallel aan de grond (niet meer dan 30° gekanteld). Deze trimmer is niet bedoeld voor het afwerken van kanten. KANTEL DE TRIMMER NIET zo ver dat de draad bijna in een rechte hoek ten opzichte van de grond rond draait. Rondvliegend afval kan ernstig letsel veroorzaken.*

### Trimmerdraad aanvoeren

De trimmer gebruikt draad met een diameter van 2 mm en met een spiraalvorm en gladde ronde randen. De snijdraad slijt sneller en moet vaker verlengd worden wanneer u vaak langs stoepen of andere schurende oppervlakken maait, of wanneer u zwaar onkruid maait.

Terwijl u maait, zal de draad slijten en korter worden. Als u het apparaat voorzichtig op de grond klopt wanneer het op normale snelheid werkt, zal de lijn langer worden.

**NB:** Wanneer u de nylon zo lang maakt dat deze buiten de werkbreedte van 330 mm uitsteekt, gaat dat ten koste van de prestaties, de looptijd en de levensduur van de trimmer, doordat de motor beschadigd kan raken. Ook kan hierdoor de garantie komen te vervallen.

### Nuttige maaitips (Afb. M)

- Maai met de punt van de draad; duw niet de draadkop in ongemaaid gras.
- Op schuttingen van draad en van paaltjes kan de draad extra slijten, en zelfs breken. Op gemetselde muurtjes en muurtjes van natuursteen, op trottoirs en op hout kan de draad snel slijten.
- Laat de speelkap 28 niet over de grond of over andere oppervlakken slepen.
- Maai hoge begroeiing van boven af en niet meer dan 305 mm in één keer.
- Houd de trimmer gekanteld in de richting van het gemaaide gebied; daar werkt de trimmer het best.
- De trimmer maait wanneer u de machine van rechts naar links beweegt. Er wordt dan geen vuil in de richting van de gebruiker geslingerd.
- Blijf uit de buurt van bomen en struiken. Boomschors, houtstructuren, houten planken en schuttingpalen kunnen gemakkelijk door de draad worden beschadigd.

## De snijdraad opnieuw laden (Afb. K–M)

**WAARSCHUWING:** *Beperk het risico van ernstig persoonlijk letsel, schakel de unit uit en neem de accu uit voordat u een aanpassing uitvoert of hulpstukken of accessoires verwijdt/installeert, wanneer u de draad vervangt of voordat u de trimmer gaat schoonmaken. Wanneer het gereedschap per ongeluk wordt gestart kan dat leiden tot letsel.*

**VOORZICHTIG:** *Gebruik uitsluitend STANLEY FATMAX spoelen en draad. Wanneer u lijn van een andere fabrikant gebruikt kunnen de prestaties daaronder lijden, kan de trimmer beschadigd raken en kunnen er personen gewond raken. De trimmer gebruikt draad met een diameter van 2 mm en met een spiraalvorm en gladde ronde randen. Gebruik geen draad van een andere afmeting. De prestaties kunnen hieronder lijden, het kan de unit beschadigen en het kan persoonlijk letsel veroorzaken.*

**VOORZICHTIG:** *Als de snijdraad verder uitsteekt dan het trimblad, moet u de draad afsnijden zodat deze niet voorbij het blad uitsteekt en beschadiging van de trimmer wordt voorkomen.*

Gebruik uitsluitend STANLEY FATMAX spoelen en draad.

1. Neem de accu uit.
2. Knip een stuk snijdraad van 2 mm af van maximaal 6 m lang.
3. Houd de ogen **21** van de behuizing van de spoel tegenover de pijl **18** op de spoelgriepkap **20**, zoals wordt getoond in Afbeelding K.
4. Steek één uiteinde van de trimmerlijn door een oog. Leid de lijn door naar het tweede oog en ga door met de lijn door te trekken tot er zich aan beide zijden van de spoelbehuizing gelijke lengten van draad bevinden, zoals wordt getoond in Afbeelding L.
5. Houd de spoelkap **28** met één hand vast zodat deze niet kan bewegen. Wind met uw andere hand de draad op de spoel door de spoelgriepkap **20** naar links te draaien. Ga door met het opwinden van de draad tot aan beide zijden van de spoelbehuizing 101 mm draad overblijft.

## ONDERHOUD

Het elektrisch gereedschap van STANLEY FATMAX is ontworpen om gedurende langere periode te functioneren met een minimum aan onderhoud. Het continu naar tevredenheid functioneren hangt af van de juiste zorg voor het gereedschap en regelmatige reiniging.

**WAARSCHUWING:** *Beperk het gevaar op ernstig persoonlijk letsel tot een minimum: zet het gereedschap uit en neem de accu uit, voordat u een aanpassing uitvoert of hulpstukken of accessoires verwijdt/installeert. Wanneer het gereedschap per ongeluk wordt ingeschakeld, kan dat leiden tot letsel.*

Aan de lader en de accu kan geen onderhoud worden verricht.



### Smering

Uw elektrische gereedschap heeft geen aanvullende smering nodig.



### Reiniging

**WAARSCHUWING:** *Blaas vuil en stof door middel van droge lucht uit de hoofdbehuizing, zo vaak u ziet dat vuil zich in en rond de luchtopeningen verzamelt. Draag goedgekeurde oogbescherming en een goedgekeurd stofmasker wanneer u deze procedure uitvoert.*

**WAARSCHUWING:** *Gebruik nooit oplosmiddelen of andere bijtende chemicaliën voor het reinigen van niet-metalen onderdelen van het gereedschap. Deze chemicaliën kunnen de materialen die in deze onderdelen worden gebruikt, week maken. Gebruik een doek die alleen met water en een milde zeepoplossing vochtig is gemaakt. Laat nooit vloeistof in het gereedschap komen; dompel nooit een onderdeel van het gereedschap onder in een vloeistof.*

### Nuttige schoonmaaktips (Afb. N)

- Houd de sleuven **27** voor de luchtinlaat schoon zodat oververhitting van de trimmer wordt voorkomen.
- De draad van uw trimmer kan na verloop van tijd uitdrogen.
- U kunt kunststof onderdelen schoonmaken met een in een milde zeepoplossing vochtig gemaakte doek.
- De draadsnijder aan het einde van de beschermkap kan na verloop van tijd bot worden. U wordt geadviseerd zo nu en dan het snijblad aan te scherpen met een vijl.

## Vervangende accessoires

**WAARSCHUWING:** *Beperk het gevaar van ernstig persoonlijk letsel tot een minimum: zet het apparaat uit en neem de accu uit, voordat u een aanpassing uitvoert of hulpstukken of accessoires verwijdt/installeert.*

**!** **WAARSCHUWING:** *Gebruikt u accessoires die niet door STANLEY FATMAX voor deze trimmer worden aanbevolen, dan kan dat leiden tot gevaarlijke situaties.*

**!** **WAARSCHUWING:** *Gebruik geen zaagbladen, of accessoire of hulpstuk die niet door STANLEY FATMAX worden aanbevolen voor deze trimmer. Anders zou persoonlijk letsel of beschadiging van het product het gevolg kunnen zijn.*

Gebruik, wanneer u de draad vervangt, draad van diameter van 2mm. Gebruik STANLEY FATMAX vervangende draad Modelnr. STZST1226. Andere afmetingen kunnen een negatieve invloed hebben op de prestaties of de trimmer beschadigen.

### Als optie verkrijgbare accessoires

**!** **WAARSCHUWING:** *Aangezien accessoires die niet door STANLEY FATMAX worden aangeboden, niet met dit product zijn getest, kan het gebruik van dergelijke accessoires met dit gereedschap gevaarlijk zijn. Beperk het risico van letsel, gebruik alleen door STANLEY FATMAX aanbevolen accessoires met dit product.*

Vraag uw dealer nadere informatie over de juiste accessoires.

### Bescherming van het milieu

 Gescheiden afvalinzameling. Producten en accu's die zijn voorzien van dit symbool mogen niet bij het normale huishoudafval worden weggegooid.

 Producten en accu's bevatten materialen die kunnen worden herwonnen en gerecycled waardoor de vraag naar grondstoffen afneemt. Recycle elektrische producten en accu's volgens de ter plaatse geldende voorschriften. Nadere informatie is beschikbaar op [www.2helpU.com](http://www.2helpU.com).

### Oplaadbare accu

Deze accu met lange levensduur moet worden opgeladen wanneer de accu niet voldoende vermogen levert voor werkzaamheden die eerder zonder veel moeite werden gedaan. Ruim de accu aan het einde van zijn technische levensduur op en houd daarbij rekening met het milieu:

- Maak de accu geheel leeg en haal de accu vervolgens uit het gereedschap.
- Li-Ion-cellen kunnen worden gerecycled. Breng ze terug bij uw leverancier of naar het milieupark bij u in de buurt. De ingezamelde accu's zullen worden gerecycled of op juiste wijze tot afval worden verwerkt.

### Garantie

#### 1 jaar garantie

Alle elektrisch gereedschap van STANLEY FATMAX wordt standaard geleverd met een garantie van 1 jaar. Als dit elektrisch gereedschap binnen 1 maand na de datum van aankoop defect mocht raken als gevolg van een fout in materiaal of constructie, garandeert STANLEY alle defecte onderdelen gratis te vervangen of te repareren, of – dit te onzer beoordeling – het apparaat gratis te vervangen.

#### 3 jaar garantie

Registreer het elektrisch gereedschap van STANLEY FATMAX binnen 4 weken na aankoop en u komt in aanmerking voor nog 2 jaar garantie. Wanneer u het elektrisch gereedschap heeft geregistreerd, en het mocht defect raken door een materiaal- of constructiefout, garandeert STANLEY dat alle defecte onderdelen gratis zullen worden vervangen of gerepareerd, of – geheel te onzer beoordeling – het item gratis zal worden vervangen.

## CORTADORA DE CÉSPED SIN ESCOBILLAS

## SFCSTB933

## ¡Enhorabuena!

Ha elegido una herramienta STANLEY FATMAX. Años de experiencia, innovación y un exhaustivo desarrollo de productos han convertido a STANLEY FATMAX en una de los aliados más fiables para los usuarios de herramientas eléctricas profesionales.

## Datos técnicos

		SFCSTB933
Voltaje	V <sub>cc</sub>	18 V
Tipo		1
RPM	/min	4600-6000
Tamaño de anchura de corte	mm	330
Peso (sin batería)	kg	3,1
Valores de ruido y valores de vibración (suma de vectores triaxiales). Modo de cortadora de césped de acuerdo con EN50636-2-91:		
L <sub>PA</sub> (nivel de presión sonora de emisión)	dB(A)	79,5
L <sub>WA</sub> (nivel de potencia sonora)	dB(A)	93,0
K (incertidumbre para el nivel de sonido dado)	dB(A)	1,5
Valor de emisiones de vibraciones en a <sub>h</sub> =		2,8
Incertidumbre K =	m/s <sup>2</sup>	1,5

El nivel de emisión de vibraciones que figura en esta hoja de información ha sido medido de conformidad con una prueba normalizada indicada en la norma EN50636 que puede utilizarse para comparar una herramienta con otra. Puede usarse para una evaluación preliminar de la exposición.

**⚠ ADVERTENCIA:** *El nivel de emisión de vibración declarado representa las principales aplicaciones de la herramienta. Sin embargo, si se utiliza la herramienta para distintas aplicaciones, con accesorios diferentes o mal mantenidos, la emisión de vibración puede variar. Esto puede aumentar considerablemente el nivel de exposición durante el período total de trabajo.*

*En la valoración del nivel de exposición a la vibración, debería tenerse en cuenta también las veces que la herramienta está apagada o cuando está en funcionamiento pero no realizando ningún trabajo. Esto puede reducir considerablemente el nivel de exposición durante el periodo total de trabajo.*

*Identifique medidas de seguridad adicionales para proteger al operario de los efectos de las vibraciones, como: realizar el mantenimiento de la herramienta y de los accesorios, mantener las manos calientes y la organización de patrones de trabajo.*

N.º cat. de la batería	Voltaje de salida	Cargador SFCMB12
SFCMB202	18	X
SFCMB204	18	X
SFCMB206	18	X

«X» indica que la batería es compatible con ese cargador específico. Lea el manual de instrucciones para obtener información más específica.

## Declaración de conformidad CE

## Directiva de máquinas



## Cortadora de césped sin escobillas SFCSTB933

STANLEY FATMAX declara que los productos descritos en **Datos técnicos** cumplen las siguientes normas:

2006/42/CE, EN60335-1:2012 + A11:2014, EN50636-2-91:2014.

2000/14/CE, Cortacésped, L ≤ 50 cm, Anexo VI

DEKRA Certification B.V.

Meander 1051 / P.O. box 5185

6525 MJ ARNHEM / 6802 ED

ARNHEM, Países Bajos

N.º de ID de la entidad notificada: 0344

Nivel de potencia acústica de acuerdo con la directiva 2000/14/CE

(Artículo 12, Anexo III, L ≤ 50 cm):

L<sub>PA</sub> (nivel de presión acústica medida) 79,5 dB(A)

incertidumbre (K) = 1,5 dB (A)

L<sub>WA</sub> (potencia acústica garantizada) 96 dB(A)

Estos productos también son conformes a las directivas 2014/30/UE y 2011/65/UE. Si desea más información, póngase en contacto con STANLEY FATMAX en la dirección indicada a continuación o bien consulte la parte posterior de este manual. El abajo firmante es el responsable de la compilación del archivo técnico y realiza esta declaración en representación de STANLEY FATMAX.

A. P. Smith

Director Técnico

STANLEY FATMAX Europe, Egide Walschaertsstraat 14-18,

2800 Mechelen, Bélgica

2019-10-09



**ADVERTENCIA:** *Para reducir el riesgo de lesiones, lea el manual de instrucciones.*

## Definiciones: Pautas de seguridad

Las definiciones que figuran a continuación describen el nivel de gravedad correspondiente a cada término de señal. Lea el manual y preste atención a estos símbolos.

 **PELIGRO:** Indica una situación peligrosa inminente que, de no evitarse, **ocasionará la muerte o una lesión grave.**

 **ADVERTENCIA:** Indica una situación potencialmente peligrosa que, de no evitarse, **podría ocasionar la muerte o una lesión grave.**

 **PRECAUCIÓN:** Indica una situación potencialmente peligrosa que, de no evitarse, **puede ocasionar una lesión de poca o moderada gravedad.**

**AVISO:** Indica una práctica **no relacionada con las lesiones personales** que, de no evitarse, **puede ocasionar daños materiales.**

 Indica riesgo de descarga eléctrica.

 Indica riesgo de incendio.

## INSTRUCCIONES DE SEGURIDAD

 **ADVERTENCIA:** Al utilizar aparatos eléctricos, es necesario seguir las precauciones de seguridad básicas, incluidas las que se indican a continuación, para reducir el riesgo de incendios, electrocución, lesiones y daños materiales.

 **ADVERTENCIA:** Cuando utilice el aparato, debe seguir las normas de seguridad. Por su propia seguridad y por la de otras personas, lea estas instrucciones antes de utilizar el aparato. Conserve estas instrucciones para consultarlas en un futuro.

- Lea todo el manual detenidamente antes de utilizar el aparato.
- En este manual se describe el uso para el que se ha diseñado el aparato. La utilización de accesorios o la realización de operaciones distintas a las recomendadas en este manual de instrucciones puede presentar un riesgo de lesiones.
- Conserve este manual para futuras consultas.

### IMPORTANTE

**LEA ATENTAMENTE ESTE MANUAL ANTES DE USAR EL APARATO Y CONSÉRVELO PARA FUTURAS CONSULTAS**

## PRÁCTICAS DE FUNCIONAMIENTO SEGURO

### Formación previa

- a) **Lea detenidamente estas instrucciones.** Familiarícese con los controles y el uso correcto de la máquina.

- b) **Nunca permita que los niños ni las personas no familiarizadas con estas instrucciones utilicen el aparato.** Las leyes locales pueden restringir la edad del usuario.
- c) **Recuerde que el usuario será responsable de los accidentes y las situaciones peligrosas que puedan sufrir las personas de su alrededor o sus propiedades.**

## Preparación

- a) Antes de utilizar la máquina, inspecciónela visualmente para comprobar si hay algún mecanismo de protección dañado, ausente o mal colocado.
- b) **Nunca utilice la máquina si otras personas, especialmente niños o mascotas, se encuentran cerca.**

## Funcionamiento

- a) **Póngase protección para los ojos y calzado resistente en todo momento mientras manipule la máquina.**
- b) **Evite usar la máquina cuando haga mal tiempo, sobre todo, si hay riesgo de rayos.**
- c) **Utilice la máquina únicamente a la luz del día o con iluminación artificial adecuada.**
- d) **Nunca utilice la máquina con dispositivos de protección dañados o que no estén colocados en su lugar.**
- e) **Al encender el motor, mantenga las manos y los pies alejados del instrumento de corte.**
- f) **Desconecte siempre la máquina de la alimentación eléctrica (es decir, quite el enchufe de la corriente y retire el dispositivo de incapacitación o batería extraíble)**
- Siempre que la máquina permanezca sin vigilancia
  - Antes de limpiar una obstrucción
  - Antes de comprobar, limpiar o trabajar en la máquina
  - Después de golpear un objeto extraño
  - Si la máquina comienza a vibrar de manera anómala
- g) **Tenga cuidado de no hacerse daño en los pies y las manos con el instrumento de corte.**
- h) **Asegúrese siempre de que los orificios de ventilación no tengan restos.**
- i) **Retire cualquier objeto que pueda causar contragolpes, como por ejemplo, ramas o piedras.**
- j) **Compruebe que no haya sujeciones flojas ni piezas dañadas, como por ejemplo rajaduras en el accesorio de corte.**

## Mantenimiento y almacenamiento

- a) **Desconecte siempre la máquina de la alimentación eléctrica (es decir, quite el enchufe de la corriente y retire el dispositivo de incapacitación o batería extraíble)** antes de transportar la máquina, limpiarla o realizar su mantenimiento.
- b) **Utilice únicamente accesorios y piezas de repuesto recomendados por el fabricante.**
- c) **Realice inspecciones y mantenimientos periódicos.** Solo debe reparar la máquina un técnico autorizado.
- d) **Cuando no la esté utilizando, guarde la máquina fuera del alcance de los niños.**

- e) *Utilice una funda para las cuchillas metálicas durante el transporte y el almacenamiento.*
- f) *Limpie la máquina antes de guardarla, incluidos los protectores de los accesorios de corte con cuchillas metálicas.*

## INSTRUCCIONES DE SEGURIDAD ADICIONALES PARA CORTADORAS DE CÉSPED

**⚠ ADVERTENCIA:** *Los elementos de corte siguen girando después de apagar el motor.*

- *Vista pantalones largos para proteger las piernas.*
- *Antes de utilizar el aparato, compruebe que la zona que vaya a cortar no tenga ramas, piedras, alambres o ningún otro obstáculo.*
- *Utilice el aparato solamente en posición vertical, con la línea de corte cerca del suelo. No conecte nunca el aparato en otra posición.*
- *Mueva lentamente el aparato cuando lo utilice. Tenga en cuenta que el césped recién cortado está húmedo y resbaladizo.*
- *No trabaje en pendientes pronunciadas. Trabaje en sentido transversal a la pendiente, no hacia arriba o abajo.*
- *Nunca cruce caminos de grava ni carreteras mientras el aparato está en funcionamiento.*
- *Nunca toque la línea de corte mientras el aparato esté en funcionamiento.*
- *No deposite el aparato hasta que la línea de corte se detenga por completo.*
- *Utilice únicamente el tipo de línea de corte apropiado. Nunca utilice líneas de corte o sedales de metal.*
- *Mantenga las manos y los pies alejados de la línea de corte y la cuchilla en todo momento, especialmente al encender el motor.*
- *Antes de utilizar el aparato y después de cualquier impacto, compruebe si hay señales de desgaste o daños y repárelos si fuera necesario.*
- *Tome precauciones contra las lesiones causadas por cualquier dispositivo colocado para cortar la línea de filamentos. Después de prolongar una nueva línea de corte, coloque de nuevo el aparato en su posición normal de funcionamiento antes de encenderlo.*
- *Procure tener cuidado si utiliza el aparato cerca de niños.*
- *Este aparato está pensado para utilizarse con la supervisión correspondiente en el caso de menores o personas que no cuentan con la fuerza necesaria.*
- *Este aparato no es un juguete.*
- *Utilícelo únicamente en lugares secos. Tenga cuidado de no mojar el aparato.*
- *No sumerja el aparato en agua.*
- *No abra la carcasa. Las piezas del interior del aparato no pueden ser reparadas por el usuario*

- *No utilice el aparato en entornos con peligro de explosión, como en los que se encuentren líquidos, gases o material en polvo inflamables.*
- *Cuando se guarde o transporte el aparato en un vehículo, deberá colocarse en el maletero o asegurarse para evitar movimientos producidos por cambios repentinos en la velocidad o la dirección.*
- *Cuando el aparato no esté en uso, deberá guardarse en un lugar seco, bien ventilado y lejos del alcance de los niños.*
- *Los niños no deberían poder acceder a los aparatos guardados.*

### Seguridad de otras personas

- *Este aparato no está destinado al uso por parte de personas (incluyendo los niños) con capacidades físicas, sensoriales o mentales reducidas, o que carezcan de experiencia o del conocimiento necesario, a menos que estén supervisadas o reciban las instrucciones relativas al uso del aparato por una persona encargada de su seguridad.*
- *Los niños deben vigilarse en todo momento para garantizar que el aparato no se toma como elemento de juego.*

### Riesgos residuales

Para garantizar un correcto apoyo en las pendientes, no estire el cuerpo. Mantenga el equilibrio en todo momento. Camine, no corra.

Pueden producirse otros riesgos residuales al usar la herramienta que no se hayan incluido en las advertencias de seguridad adjuntas. Estos riesgos pueden derivarse de un mal uso, un uso prolongado, etc.

No obstante el cumplimiento de las normas de seguridad pertinentes y del uso de dispositivos de seguridad, existen determinados riesgos residuales que no pueden evitarse. Esto incluye:

- *Lesiones producidas por el contacto con piezas móviles o giratorias.*
- *Lesiones producidas al cambiar cualquier pieza, cuchilla o accesorio.*
- *Lesiones producidas al usar una herramienta durante un tiempo demasiado prolongado. Cuando use cualquier herramienta durante periodos prolongados, asegúrese de hacer pausas regulares.*
- *Deterioro auditivo.*
- *Riesgos para la salud producidos al respirar el polvo que se genera al usar la herramienta (por ejemplo: en los trabajos con madera, especialmente de roble, haya y tableros de densidad mediana).*

### Seguridad eléctrica

El motor eléctrico está concebido para un solo voltaje. Compruebe siempre que el voltaje de la batería corresponda al indicado en la placa de características. Asegúrese también de que el voltaje del cargador corresponda al de la red eléctrica.



Su cargador STANLEY FATMAX tiene doble aislamiento conforme a la norma EN60335, por lo que no requiere conexión a tierra.

Si el cable suministrado está dañado, debe ser sustituido por un cable especialmente preparado y disponible a través de la organización del servicio de STANLEY FATMAX.

## Uso de un cable prolongador

No deberán usarse cables prolongadores excepto que sea absolutamente necesario. Utilice un alargador adecuado para la potencia de entrada de su cargador (véanse **los datos técnicos**). El tamaño mínimo del conductor es de 1 mm<sup>2</sup>; la longitud máxima es de 30 m.

Si utiliza un carrete de cable, desenrolle siempre el cable completamente.

### GUARDE ESTAS INSTRUCCIONES

## Cargadores

Los cargadores STANLEY FATMAX no requieren ningún ajuste y han sido diseñados para ofrecer un funcionamiento lo más fácil posible.

### Instrucciones de seguridad importantes para los cargadores de todas las baterías

**SIGA LAS SIGUIENTES INSTRUCCIONES:** Este manual contiene instrucciones importantes de seguridad y funcionamiento para los cargadores de batería compatibles (consulte el apartado **Datos técnicos**).

- Antes de utilizar el cargador, lea todas las instrucciones y advertencias del cargador, la batería y el producto que utiliza la batería.



**ADVERTENCIA:** Peligro de descarga. No permita que ningún líquido penetre en el cargador. Pueden ocasionarse descargas eléctricas.



**ADVERTENCIA:** Recomendamos el uso de un dispositivo diferencial residual con corriente residual nominal de 30 mA o inferior.



**PRECAUCIÓN:** Peligro de quemaduras. Para reducir el riesgo de lesiones, cargue solo las baterías recargables STANLEY FATMAX. Otros tipos de baterías podrán provocar daños materiales y lesiones personales.



**PRECAUCIÓN:** Los niños deberán permanecer vigilados para asegurarse de que no jueguen con el aparato.

**AVISO:** En determinadas condiciones, estando el cargador enchufado a la alimentación eléctrica, los contactos de carga interiores del cargador pueden ser cortocircuitados por materiales extraños. Los materiales conductores extraños como, a título enunciativo pero no limitativo, lana de acero, papel de aluminio o cualquier acumulación de partículas metálicas deben mantenerse alejados de las cavidades del cargador. Desconecte siempre el cargador de la red cuando no haya ninguna

batería en el alojamiento. Desconecte el cargador antes de intentar limpiarlo.

- **NO intente cargar la batería con otros cargadores que no sean los indicados en este manual.** El cargador y la batería han sido diseñados especialmente para funcionar juntos.
- **Estos cargadores han sido concebidos solo para cargar las baterías recargables STANLEY FATMAX.** Cualquier otro uso supone riesgo de incendio, descarga eléctrica o electrocución.
- **No exponga el cargador a la lluvia o a la nieve.**
- **Tire del enchufe y no del cable cuando desconecte el cargador.** Así se reduce el riesgo de daños al enchufe y al cable de corriente.
- **Compruebe que el cable esté colocado en modo de no pisarlo, tropezar con él o causarle cualquier otro daño o tirón.**
- **No use cables prolongadores salvo que sea absolutamente necesario.** El uso de un cable prolongador inadecuado puede causar riesgo de incendios, descarga eléctrica o electrocución.
- **No coloque ningún objeto en la parte superior del cargador ni lo coloque en una superficie blanda que pueda bloquear las ranuras de ventilación y dar lugar a un calentamiento interno excesivo.** Coloque el cargador en una posición lejos de cualquier fuente de calor. El cargador se ventila mediante las ranuras ubicadas en la parte superior inferior de la carcasa.
- **No utilice el cargador si tiene el cable o el enchufe dañado;** llévelos a reparar inmediatamente.
- **No opere el cargador si ha recibido un gran golpe, si se ha caído o si se ha dañado de cualquier otro modo.** Llévelo a un centro de servicios autorizado.
- **No desmonte el cargador, llévelo a un centro de servicio autorizado cuando necesite hacerle el mantenimiento o repararlo.** Un montaje incorrecto puede causar riesgo de descarga eléctrica, electrocución o incendio.
- Si el cable de suministro está dañado, deberá ser sustituido de inmediato con otro por el fabricante, su agente de servicio o una persona con cualificación similar, para evitar todo tipo de riesgos.
- **Desconecte el cargador de la toma de CA antes de efectuar cualquier tipo de limpieza.** Esto reducirá el riesgo de electrocución. Retirar la batería no reduce este riesgo.
- **NUNCA intente conectar dos cargadores juntos.**
- **El cargador está diseñado para funcionar con corriente eléctrica doméstica estándar de 230 V. No intente utilizarlo con ningún otro voltaje.** Esto no se aplica al cargador de vehículos.

### Cargar la batería (Fig. B)

1. Conecte el cargador a la toma adecuada antes de introducir la batería.
2. Introduzca la batería **12** en el cargador comprobando que quede bien colocada. La luz roja (carga) parpadeará







continuamente, indicando que se ha iniciado el proceso de carga.

- Se indicará que la carga ha terminado porque la luz roja permanecerá encendida de manera continua. La batería está totalmente cargada y puede usarla o dejarla en el cargador. Para sacar la batería del cargador, pulse el botón de liberación **13** de la batería.

**NOTA:** Para garantizar el máximo rendimiento y la máxima duración de sus baterías de iones de litio, cárguelas completamente antes de utilizarlas.

### Funcionamiento del cargador

Consulte los indicadores de abajo para conocer el estado de carga de la batería.

Indicadores de carga	
	Cargando 
	Totalmente cargada 
	Retardo por batería fría / caliente* 

\*Durante esta operación, la luz roja sigue parpadeando, pero el indicador de luz amarilla queda encendido. Cuando la batería está a una temperatura adecuada, la luz amarilla se apaga y el cargador retoma el procedimiento de carga.

Los cargadores compatibles no cargan las baterías defectuosas. El cargador indica que la batería es defectuosa no encendiéndola o mostrando el problema de la batería o del cargador mediante un parpadeo.

**NOTA:** Esto también podría significar un problema con el cargador.

Si el cargador indica un problema, lleve el cargador y la batería a un centro de reparación autorizado para que los prueben.

### Retardo por batería fría / caliente

Cuando el cargador detecta una batería demasiado fría o caliente, automáticamente inicia un retardo por batería fría / caliente, suspendiendo la carga hasta que la batería haya alcanzado la temperatura adecuada. El cargador cambiará automáticamente al modo de carga de batería. Esta característica le asegura la máxima vida útil de la batería.

Una batería fría se carga a una velocidad inferior que una batería caliente. La batería se cargará a una velocidad inferior durante el ciclo completo de carga y no volverá a la velocidad de carga máxima aunque se caliente.

### Montaje de pared

Estos cargadores han sido diseñados para ser montados en la pared o para dejarlos en pie sobre una mesa o una superficie de trabajo. Si tiene montaje de pared, coloque el cargador al alcance de una toma de corriente, y alejado de esquinas u otras obstrucciones que impidan la circulación de aire. Use la parte posterior del cargador como una plantilla para colocar los tornillos de montaje en la pared. Monte el cargador firmemente usando tornillos para paredes de cartón yeso (comprados aparte) de por lo menos 25,4 mm de largo con un tornillo con cabeza de 7-9 mm de diámetro, atornillado en madera a una profundidad óptima, dejando aproximadamente

5,5 mm del tornillo expuesto. Alinee las ranuras de la parte posterior del cargador con los tornillos expuestos y engánchelos completamente en las ranuras.

### Instrucciones para la limpieza del cargador

**⚠ ADVERTENCIA:** *Peligro de descarga. Desconecte el cargador de la toma de CA antes de la limpieza. La grasa y la suciedad externas pueden eliminarse utilizando un paño o un cepillo no metálico suave. No use agua u otros líquidos limpiadores. Nunca permita que entre ningún líquido en la herramienta ni sumerja ninguna parte de la misma en ningún líquido.*

### Baterías

#### Instrucciones de seguridad importantes para todas las baterías

Cuando solicite baterías de repuesto, deberá indicar siempre el número de catálogo y el voltaje.

La batería no está totalmente cargada al sacarla del embalaje. Antes de utilizar las baterías y el cargador, lea las siguientes instrucciones de seguridad. Después siga los procedimientos de carga descritos.

#### LEA TODAS LAS INSTRUCCIONES

- No cargue ni use la batería en atmósferas explosivas, como ambientes donde haya polvo, gases o líquidos inflamables.** Al colocar o retirar la batería del cargador se pueden incendiar el polvo o los humos.
- Nunca fuerce la batería en el cargador. No modifique la batería de ningún modo para que quepa en un cargador no compatible, ya que la batería puede romperse causando lesiones personales graves.**
- Cargue las baterías exclusivamente con los cargadores STANLEY FATMAX.**
- NO salpique ni sumerja en agua u otros líquidos.**
- No guarde ni utilice la herramienta y la batería en lugares en los que la temperatura pueda alcanzar o superar los 40 °C (104 °F) (como por ejemplo, cobertizos de exterior o instalaciones metálicas en verano).**
- No incinere la batería aunque esté muy dañada o completamente gastada.** La batería puede explotar con el fuego. Cuando las baterías de iones de litio se queman, desprenden humos y materiales tóxicos.
- Si el contenido de la batería entra en contacto con la piel, lave la zona con jabón neutro y agua de inmediato.** Si el líquido de la batería entra en el ojo, enjuague con agua el ojo abierto durante 15 minutos o hasta que cese la irritación. Si se requiere atención médica, el electrolito de la batería está compuesto por sales de litio y carbonos orgánicos líquidos.
- El contenido de una batería abierta puede causar irritación respiratoria.** Proporcionar aire fresco. Si los síntomas persisten, solicite atención médica.



**⚠️ ADVERTENCIA:** *Peligro de quemaduras. El líquido de la batería puede ser inflamable si se expone a chispas o llamas.*

**⚠️ ADVERTENCIA:** *Nunca intente abrir la batería por ningún motivo. Si la carcasa de la batería está rota o dañada, no la introduzca en el cargador. No golpee, tire ni dañe la batería. No utilice una batería o un cargador que haya recibido un gran golpe, se haya caído o se haya dañado de algún modo (por ejemplo, perforado con un clavo, golpeado con un martillo o pisado). Puede causar electrocuciones o descargas eléctricas. Las baterías dañadas deberán llevarse al centro de servicio para su reciclaje.*

**⚠️ ADVERTENCIA:** *Peligro de incendio. No almacene ni transporte baterías de modo que algún objeto metálico entre en contacto con los terminales expuestos de la batería. Por ejemplo, no coloque la batería en delantales, bolsillos, cajas de herramientas, cajones, etc. donde haya clavos, tornillos, llaves, etc. sueltos.*

**⚠️ PRECAUCIÓN:** *Cuando no utilice la herramienta, colóquela de costado sobre una superficie estable donde no pueda causar riesgos de tropezones o caídas. Algunas herramientas con grandes baterías pueden quedar erguidas sobre ellas, pero también pueden volcarse con facilidad.*

**Transporte**

**⚠️ ADVERTENCIA:** *Peligro de incendio. El transporte de baterías podría ser causa de incendios si los terminales de la batería entran accidentalmente en contacto con materiales conductores. Cuando transporte baterías, compruebe que sus terminales estén protegidos y bien aislados de los materiales que pudieran entrar en contacto con ellos y causar un cortocircuito. **NOTA:** Las baterías de iones de litio no pueden guardarse en equipaje facturado.*

Las baterías STANLEY FATMAX cumplen todas las normas de transporte aplicables según lo dispuesto en los estándares industriales y legales, entre ellas, las Recomendaciones relativas al transporte de mercancías peligrosas de la ONU; los Reglamentos de Mercancías Peligrosas de la Asociación Internacional de Transporte Aéreo (IATA), el Código Marítimo Internacional de Mercancías Peligrosas (IMDG) y el Acuerdo Europeo sobre Transporte Internacional de Mercancías Peligrosas por Carretera (ADR). Las celdas y las baterías de iones de litio han sido comprobadas de acuerdo a lo establecido en la sección 38.3 del Manual de pruebas y criterios de las Recomendaciones relativas al transporte de mercancías peligrosas de la ONU. En la mayoría de los casos, el transporte de baterías STANLEY FATMAX está exento de la clasificación de material

peligroso completamente regulado de clase 9. En general, se exige que solo las expediciones que contienen una batería de iones de litio con clasificación energética superior a 100 vatios-hora (Wh) sean enviadas como material completamente regulado de clase 9. Todas las baterías de iones de litio tienen indicada la clasificación de vatios-hora en el paquete. Además, debido a las complejidades de las normas, STANLEY FATMAX recomienda no transportar por vía aérea baterías de litio solas, independientemente de su clasificación de vatios-hora. Se pueden realizar expediciones de herramientas con baterías (kits combinados) por vía aérea excepcionalmente si la clasificación de vatios-hora de la batería no supera los 100 Wh.

Independientemente de si el transporte se considera exento o completamente regulado, el expedidor será responsable de consultar las normas recientes sobre los requisitos de embalaje, etiquetado o marcado y documentación.

La información expuesta en esta sección del manual se proporciona de buena fe y se considera exacta en el momento de creación del documento. No obstante, no se ofrece ninguna garantía, ni implícita ni explícita. Es responsabilidad del comprador comprobar que todas sus actividades se ajusten a las normas de aplicación.

**Recomendaciones para el almacenamiento**

1. El mejor almacenamiento es en un lugar fresco y seco alejado de la luz solar directa y del frío o calor excesivos. Para un rendimiento y una duración óptimos de las baterías, guárdelas a temperatura ambiente cuando no las utilice.
2. Si va a realizar un almacenamiento prolongado, se aconseja guardar la batería completamente cargada en un lugar frío y seco, fuera del cargador, para obtener los óptimos resultados.

**NOTA:** Las baterías no deberán guardarse completamente descargadas. La batería deberá recargarse antes de utilizarla.

**Etiquetas en el cargador y en la batería**

Además de los pictogramas utilizados en el presente manual, las etiquetas del cargador y la batería muestran los siguientes pictogramas:



Antes del uso, lea el manual de instrucciones.



Consulte el tiempo de carga en **Datos técnicos**.



No sondee con objetos conductivos.



No cargue baterías dañadas.



No la exponga al agua.



Sustituya los cables defectuosos inmediatamente.



Cargar solo a una temperatura comprendida entre 4 °C y 40 °C.



Solo para uso en interiores.



Elimine la batería respetando el medio ambiente.



Cargue las baterías STANLEY FATMAX solo con los cargadores designados por STANLEY FATMAX. Cargar baterías que no sean las indicadas por STANLEY FATMAX con un cargador STANLEY FATMAX puede hacer que las baterías exploten o causen otras situaciones peligrosas.



No quemé el paquete de baterías.

### Tipo de batería

La cortadora SFMCSTB933 funciona con una batería de 18 voltios.

Se pueden usar estas baterías: SFMCB204, SFMCB202, SFMCB206. Consulte los **Datos técnicos** para más información.

### Contenido del embalaje

El embalaje contiene:

- 1 Cortadora de césped
- 1 Protector
- 4 Tornillos protectores
- 1 Cabeza del carrito SA
- 1 Placa de bloqueo del eje
- 1 Batería de iones de litio
- 1 Cargador
- 1 Manual de instrucciones

- Compruebe si la herramienta, las piezas o los accesorios han sufrido algún daño durante el transporte.
- Tómese el tiempo necesario para leer íntegramente y comprender este manual antes de utilizar el producto.

### Marcas sobre la herramienta

En la herramienta se muestran los siguientes pictogramas:



Antes del uso, lea el manual de instrucciones.



Use protección auditiva.



Use protección para los ojos.



No ponga la herramienta a la lluvia ni a la humedad elevada, ni la deje a la intemperie cuando llueva.



Apague la herramienta. Antes de realizar alguna operación de mantenimiento en la herramienta, extraiga la batería.



Mantenga a las personas y a los animales alejados al menos 6 m del área de trabajo.



Mantenga alejados a los extraños.



Potencia sonora conforme con la Directiva 2000/14/CE.



### Posición del código de fecha (Fig. A)

El código de fecha **18**, que incluye también el año de fabricación, viene impreso en la carcasa.

Ejemplo:

2019 XX XX  
Año de fabricación

### Descripción (Fig. A)

**⚠ ADVERTENCIA:** *Jamás altere la herramienta eléctrica ni ninguna de sus piezas. Podrían producirse lesiones personales o daños.*

- |                                       |                                      |
|---------------------------------------|--------------------------------------|
| 1 Interruptor de velocidad variable   | 8 Soporte de barras                  |
| 2 Botón de bloqueo                    | 9 Protector                          |
| 3 Interruptor de control de velocidad | 10 Compartimento del carrito         |
| 4 Empuñadura auxiliar                 | 11 Compartimento de la batería       |
| 5 Carcasa del motor                   | 12 Batería                           |
| 6 Barra superior                      | 13 Botón de extracción de la batería |
| 7 Barra inferior                      | 14 Empuñadura                        |

### Uso previsto

Esta cortadora de césped ha sido diseñada para aplicaciones profesionales de corte.

**NO** debe usarse en condiciones de humedad ni en presencia de líquidos o gases inflamables.

Esta máquina no es un cortabordes y no está prevista para recortar bordes.

**NO** permita que los niños toquen la herramienta. El uso de la herramienta por parte de operadores inexpertos requiere supervisión.

- Este producto no se ha diseñado para ser utilizado por personas (niños incluidos) que presenten discapacidades físicas, sensoriales o mentales, o que carezcan de la experiencia, conocimiento o destrezas necesarias, a menos que estén supervisadas por una persona que se haga responsable de su seguridad. No deje nunca a los niños solos con este producto.

## MONTAJE Y AJUSTES

**⚠️ ADVERTENCIA:** *Para disminuir el riesgo de lesiones personales graves, apague la herramienta y desconecte la batería antes de realizar cualquier ajuste o de poner o quitar accesorios. El encendido accidental puede causar lesiones.*

**⚠️ ADVERTENCIA:** *Utilice exclusivamente las baterías y los cargadores de STANLEY FATMAX.*

### Introducir y retirar la batería de la herramienta (Fig. G)

**NOTA:** Compruebe que la batería **12** esté totalmente cargada.

#### Instalar la batería en la herramienta

1. Alinee la batería **12** en las guías internas de la herramienta (Fig. G).
2. Deslice la batería dentro de la unidad hasta que quede bien colocada y asegúrese de que haga clic cuando encaje.

#### Retirar la batería de la herramienta

1. Pulse el botón de liberación (13) y tire firmemente de la batería para sacarla de la empuñadura de la herramienta (Fig. G).
2. Introduzca la batería en el cargador como se indica en la sección del cargador del presente manual.

#### Baterías con indicador de carga (Fig. G)

Algunas baterías STANLEY FATMAX incluyen un indicador de carga que consiste en tres luces de LED de color verde que indican el nivel de carga restante de la batería.

Para activar el indicador de carga, mantenga pulsado el botón del indicador de carga **32**. Un grupo de tres luces LED verdes se iluminará, indicando el nivel de carga restante. Cuando el nivel de carga de la batería esté por debajo del límite necesario para el uso, el indicador de carga no se iluminará y deberá recargar la batería.

**NOTA:** El indicador de carga es solo una indicación de la carga que queda en la batería. No indica ninguna funcionalidad de la herramienta y podrá registrar variaciones en función de los componentes del producto, la temperatura y la aplicación del usuario final.

### Fijación del conjunto del eje (Fig. B, C)

Utilice el eje de repuesto STANLEY FATMAX STZST1169.

1. Coloque la placa del eje **22** en el eje **23**, para que la tuerca de retención en forma de D del eje quede dentro de la base de la placa del eje.
2. Gire la placa del eje hasta que el orificio **24** coincida con la muesca **25** del protector. Inserte la varilla suministrada en la muesca y en el orificio para evitar que gire el eje.
3. Sujetando la varilla en su lugar, enrosque el nuevo compartimento del carrete **10** con la cubierta del agarre

del carrete en sentido antihorario. Apriete bien el nuevo compartimento del carrete en el eje.

### Montaje del protector (Fig. D, E)

**⚠️ ADVERTENCIA:** *Nunca debe quitar el protector. Podrían producirse lesiones personales o daños.*

**⚠️ ADVERTENCIA:** **NO UTILICE NUNCA el APARATO SI NO TIENE EL PROTECTOR COLOCADO CORRECTAMENTE.** *El protector siempre debe estar correctamente colocado en el aparato para proteger al usuario.*

1. Coloque el protector **9** en la carcasa del motor **5**.
2. Con un destornillador de estrella, inserte los dos tornillos del protector **15** y apriételos bien.

**NOTA:** Para obtener mayor cobertura, hay disponible un protector de cobertura (que se vende por separado). Utilice el protector de repuesto STANLEY FATMAX con número de parte: N722862.

### Instalación de la empuñadura auxiliar (Fig. F)

1. Coloque la empuñadura auxiliar **4** en la parte superior de la barra superior de la cortadora **6**, tal como se muestra en la Figura F.
2. Deslice la abrazadera **30** de la empuñadura auxiliar hacia la parte inferior de la empuñadura.
3. Enrosque los pernos de la empuñadura **31** por la empuñadura y hacia el interior de la abrazadera desde arriba.
4. Apriete firmemente los pernos de la empuñadura. Asegúrese de que la empuñadura quede bien fija cerrando la sujeción de la empuñadura **29**.
5. Para ajustar la posición de la empuñadura auxiliar, abra la sujeción de la empuñadura y deslícela hacia arriba y hacia abajo por la barra hasta la posición deseada. Cierre la sujeción para bloquear la empuñadura en su lugar.

### Liberar la línea de corte (Fig. A)

Mientras se encuentra en tránsito, la línea de corte se encuentra sujeta al compartimento del carrete con una cinta **10**.

- Extraiga la cinta que sujeta la línea de corte al compartimento del carrete.

## FUNCIONAMIENTO

### Instrucciones de uso

**⚠️ ADVERTENCIA:** *Respete siempre las instrucciones de seguridad y las normas aplicables.*

**⚠ ADVERTENCIA:** *Para disminuir el riesgo de lesiones personales graves, apague la herramienta y desconecte la batería antes de realizar cualquier ajuste o de poner o quitar accesorios. El encendido accidental puede causar lesiones.*

### Posición adecuada de las manos (Fig. A, H)

**⚠ ADVERTENCIA:** *Para reducir el riesgo de lesiones personales graves, tenga SIEMPRE las manos en una posición adecuada como la que se muestra.*

**⚠ ADVERTENCIA:** *Para reducir el riesgo de lesiones personales graves, sujete SIEMPRE bien en aparato para prevenir una reacción repentina.*

La posición adecuada de las manos exige que una mano se coloque en la empuñadura principal **14** y la otra en la empuñadura auxiliar **4**.

### Encendido y apagado de la cortadora (Fig. A)

Para encender el aparato, presione el botón de bloqueo **2** y, a continuación, el interruptor de velocidad variable **1**. Cuando la unidad está funcionando, puede soltar la palanca de bloqueo. Para apagar el aparato, suelte el interruptor de velocidad variable.

### Interruptor de control de velocidad (Fig. A)

Esta cortadora de línea le permite usarla a una velocidad más eficiente para extender el tiempo de funcionamiento en los trabajos más largos, o acelerar la velocidad de la cortadora para conseguir un corte de alto rendimiento.

**Para extender el tiempo de funcionamiento**, tire hacia atrás del interruptor de control de velocidad, hacia el compartimento la batería **11**, para que se coloque en la posición «LO». Este es el mejor modo para los proyectos más grandes que necesitan más tiempo.

**Para acelerar la cortadora**, empuje el interruptor de control de velocidad **3** hacia delante, hacia la empuñadura auxiliar **4**, para que se coloque en la posición «HI». Este modo es el más adecuado para cortar plantas más grandes y para aplicaciones que requieren más revoluciones por minuto.

**NOTA:** En modo «HI», el tiempo de funcionamiento se reducirá en comparación con la cortadora en modo «LO».

### Corte (Fig. I, J)

Una vez encendida la cortadora, inclínela y balancéela de lado a lado tal como se muestra en la Figura I.

Mantenga una distancia mínima de 610 mm entre el protector y sus pies, tal como se muestra en la Figura J.

**⚠ ADVERTENCIA:** *Mantenga el hilo giratorio casi paralelo al suelo (inclinado a no más de 30°). Esta cortadora no es un cortabordes. NO INCLINE la*

*cortadora, para que el hilo gire casi en ángulo recto con el suelo. Los residuos volátiles pueden causar lesiones graves.*

### Alimentación de hilo por golpe

Su cortadora utiliza una línea de 2 mm de diámetro, en forma de espiral, con bordes redondeados lisos. La línea de corte se desgastará con más rapidez y necesitará más alimentación si el corte se realiza junto a pavimentos u otras superficies abrasivas, o si se cortan malas hierbas resistentes.

Al utilizar la cortadora, la cuerda se reducirá debido al desgaste. Sacuda la unidad suavemente en el suelo mientras está funcionando a velocidad normal y la línea se alimentará.

**NOTA:** Prolongar la línea de nailon en una hilera de más de 330 mm afectará negativamente al rendimiento, al tiempo de funcionamiento y a la vida útil de la cortadora porque se corre el riesgo de dañar el motor. Si lo hace, la garantía se anulará.

### Consejos útiles para el corte (Fig. M)

- Use la punta de la cuerda para hacer el corte; no fuerce el cabezal de la cuerda para introducirlo en el césped sin cortar.
- Las vallas de alambre y las cercas provocan un desgaste extra de la cuerda e incluso llegan a romperla. Las paredes de piedra y ladrillos, los bordillos y la madera pueden desgastar la cuerda rápidamente.
- No permita que la tapa del carrete **28** se arrastre por el suelo u otras superficies.
- Si el césped ha crecido mucho, corte de arriba hacia abajo y no supere los 305 mm de altura.
- Mantenga la cortadora inclinada hacia el área que está cortando; es la mejor área de corte.
- La cortadora corta al pasar la unidad de izquierda a derecha. Esto evitará que los desechos salgan despedidos hacia el operador.
- Evite los árboles y arbustos. La corteza de árbol, las molduras de madera y los postes de las cercas pueden resultar dañados fácilmente por la cuerda.

### Recargar la línea de corte (Fig. K–M)

**⚠ ADVERTENCIA:** *Para disminuir el riesgo de lesiones personales graves, apague la herramienta y retire la batería antes de realizar ajustes o de poner o quitar accesorios cuando sustituya la línea o antes de su limpieza. El encendido accidental puede causar lesiones.*

**⚠ PRECAUCIÓN:** *Use solo carretes e hilos de repuesto STANLEY FATMAX. Usar cualquier hilo de otro fabricante puede reducir el rendimiento, dañar la cortadora o causar lesiones personales. Su cortadora utiliza una línea de 2 mm de diámetro, en forma de espiral, con bordes redondeados lisos. No utilice líneas de otros tamaños. Podría perjudicar su rendimiento y provocar daños a la unidad o lesiones.*

**⚠ PRECAUCIÓN:** Para evitar que se dañe el aparato, si la línea de corte sobresale de la hoja de corte, córtela de modo que llegue justo hasta la altura de la hoja.

Use solo líneas de repuesto STANLEY FATMAX.

1. Extraiga la batería.
2. Corte un hilo de corte de 6 m de largo como máximo de línea de cortadora de 2 mm.
3. Haga coincidir los orificios del compartimento del carrete **21** con la flecha **18** de la empuñadura del carrete **20** como se muestra en la Figura K.
4. Haga pasar un extremo del hilo de corte por el orificio. Pase el hilo por el segundo orificio y siga tirando del hilo hasta que quede una longitud igual de hilo a cada lado del compartimento del carrete, como se muestra en la Figura L.
5. Con una mano, impida que la tapa del carrete **28** se mueva. Con la otra mano, enrolle la cuerda en el carrete girando la cubierta de la empuñadura del carrete **20** en sentido antihorario. Siga enrollando hasta que queden 101 mm de cuerda en cada lado del compartimento del carrete.

## MANTENIMIENTO

Su herramienta STANLEY FATMAX ha sido diseñada para funcionar durante mucho tiempo con un mantenimiento mínimo. El funcionamiento satisfactorio y continuo depende del buen cuidado de la herramienta y de una limpieza frecuente.

**⚠ ADVERTENCIA:** Para disminuir el riesgo de lesiones personales graves, apague la herramienta y desconecte la batería antes de realizar cualquier ajuste o de poner o quitar acoplamientos o accesorios. El encendido accidental puede causar lesiones.

El cargador y la batería no pueden ser reparados.



## Lubricación

Su herramienta eléctrica no requiere lubricación adicional.



## Limpieza

**⚠ ADVERTENCIA:** Elimine con aire seco la suciedad y el polvo de la carcasa principal tan pronto como advierta que se acumulan en las rejillas de ventilación o alrededor de ellas. Cuando lleve a cabo este procedimiento, póngase una protección ocular y una mascarilla contra el polvo homologadas.

**⚠ ADVERTENCIA:** No utilice nunca disolventes u otros productos químicos fuertes para limpiar las piezas no metálicas de la herramienta. Estos productos químicos pueden debilitar los materiales usados en estas partes. Use un paño humedecido únicamente

con agua y jabón suave. Nunca permita que entre ningún líquido en la herramienta ni sumerja ninguna parte de la misma en ningún líquido.

## Consejos útiles para la limpieza (Fig. N)

- Mantenga limpias las ranuras de toma de aire **27** para evitar el sobrecalentamiento.
- La línea de la cortadora podría secarse con el tiempo.
- Las partes de plástico se pueden limpiar con jabón suave y un trapo húmedo.
- La línea de corte del extremo del protector puede mellarse con el tiempo. Le recomendamos que toque el filo de la cuchilla con una lima .

## Accesorios de repuesto

**⚠ ADVERTENCIA:** Para disminuir el riesgo de lesiones personales graves, apague el aparato y extraiga la batería antes de realizar cualquier ajuste o de poner o quitar acoplamientos o accesorios.

**⚠ ADVERTENCIA:** El uso de este aparato con cualquier accesorio no recomendado por STANLEY FATMAX podría resultar peligroso.

**⚠ ADVERTENCIA:** No utilice cuchillas ni accesorios distintos a los recomendados por STANLEY FATMAX en esta cortadora. Pueden producirse lesiones graves o daños al producto.

Cuando sustituya la línea, utilice una de 2 mm de diámetro. Utilice la línea de repuesto STANLEY FATMAX con número de modelo: STZST1226. Otros tamaños pueden perjudicar al rendimiento o provocar daños a la cortadora.

## Accesorios opcionales

**⚠ ADVERTENCIA:** Puesto que los accesorios que no son suministrados por STANLEY FATMAX no han sido sometidos a pruebas con este producto, su uso con esta herramienta podría ser peligroso. Para disminuir el riesgo de lesiones, con este producto se deben usar exclusivamente los accesorios recomendados por STANLEY FATMAX.

Consulte a su distribuidor para obtener más información acerca de los accesorios adecuados.

## Proteger el medio ambiente



Recogida selectiva. Los productos y las baterías marcadas con este símbolo no se deben desechar con la basura doméstica normal.

Los productos y las baterías que contienen materiales que se puedan recuperar o reciclar reducen la demanda de materias primas. Recicle los productos eléctricos y las baterías de conformidad con las normas locales. Encontrará más información en [www.2helpU.com](http://www.2helpU.com).

## Batería recargable

Esta batería de larga vida deberá recargarse cuando no produzca energía suficiente para trabajos que antes se efectuaban fácilmente. Al final de su vida útil, deseche las baterías respetando el medio ambiente:

- Haga agotar completamente la batería y extráigala de la herramienta.
- Las baterías de iones de litio son reciclables. Llévelas a su distribuidor o punto de reciclaje local. Las baterías recogidas serán recicladas o eliminadas adecuadamente.

## Garantía

### Garantía de 1 año

Todas las herramientas eléctricas STANLEY FATMAX incluyen una garantía de 1 año de forma estándar. En el caso improbable de que su herramienta eléctrica se averíe debido a materiales o mano de obra defectuosos en el plazo de un 1 año partir de la fecha de compra, STANLEY garantiza la sustitución o la reparación gratuita de todas las piezas defectuosas o, a nuestra discreción, la sustitución gratuita del artículo.

### Garantía de 3 años

Registre su herramienta eléctrica STANLEY FATMAX dentro de las 4 semanas siguientes a la compra y tendrá derecho a una garantía adicional de 2 años. Si registra su herramienta eléctrica, en el caso improbable de que esté defectuosa debido a materiales o mano de obra defectuosos, STANLEY garantiza la sustitución o la reparación de todas las piezas defectuosas sin cargo alguno, o —a nuestra discreción— la sustitución del artículo sin ningún cargo.

# APARADOR DE RELVA SEM ESCOVA

## SFMCSTB933

### Parabéns!

Escolheu uma ferramenta da STANLEY FATMAX. Longos anos de experiência, um desenvolvimento metucioso dos seus produtos e um grande espírito de inovação tornaram a STANLEY FATMAX um dos parceiros mais fiáveis para os utilizadores de ferramentas eléctricas profissionais.

### Dados técnicos

SFMCSTB933		
Tensão	V <sub>cc</sub>	18 V
Tipo		1
RPM	/min.	4600-6000
Tamanho da largura de corte	mm	330
Peso (sem a bateria)	kg	3,1
Valores de ruído e vibração (valores totais de vibração). Modo de aparador de relva de acordo com a norma EN50636-2-91:		
L <sub>PA</sub> (nível de emissão de pressão acústica)	dB (A)	79,5
L <sub>WA</sub> (nível de potência acústica)	dB (A)	93,0
K (variabilidade do nível acústico indicado)	dB (A)	1,5
Valor de vibração das emissões a <sub>h</sub> =		2,8
K de variabilidade =	m/s <sup>2</sup>	1,5

O nível de emissão de vibrações indicado nesta ficha de informações foi medido de acordo com um ensaio uniformizado estabelecido pela norma EN50636 e pode ser utilizado para comparar ferramentas. Por conseguinte, este nível pode ser utilizado para uma avaliação preliminar da exposição às vibrações.

**⚠ ATENÇÃO:** *O nível de emissão de vibrações declarado diz respeito às principais aplicações da ferramenta. No entanto, se a ferramenta for utilizada para outras aplicações ou com outros acessórios, ou tiver uma manutenção insuficiente, o nível de emissão de vibrações poderá ser diferente. Isto pode aumentar significativamente o nível de exposição às vibrações ao longo do período total de trabalho.*

*Além disso, a estimativa do nível de exposição às vibrações também deverá ter em conta o número de vezes que a ferramenta é desligada ou está em funcionamento, mas sem executar tarefas. Isto pode reduzir significativamente o nível de exposição ao longo do período total de trabalho. Identifique as medidas de segurança adicionais para proteger o utilizador contra os efeitos das vibrações, tais como: manutenção da ferramenta e dos acessórios, manter as mãos quentes e organização dos padrões de trabalho.*

Cat. bateria #	Tensão de saída	Carregador SFMCB12
SFMCB202	18	X
SFMCB204	18	X
SFMCB206	18	X

"X" indica que a bateria é compatível com o carregador específico. Leia o manual de instruções para obter informações mais específicas.

### Declaração de conformidade da CE

#### Directiva da maquinaria



#### Aparador de relva sem escova SFMCSTB933

A STANLEY FATMAX declara que os produtos descritos em **Dados técnicos** estão em conformidade com as seguintes normas:

2006/42/CE, EN60335-1:2012 + A11:2014, EN50636-2-91:2014.

2000/14/CE, Aparador de relva, L ≤ 50 cm, Anexo VI

Certificação DEKRA B.V.

Meander 1051/P.O. box 5185

6525 MJ ARNHEM/6802 ED

ARNHEM, Países Baixos

N.º do ID do Organismo Notificado: 0344

Nível de potência acústica em conformidade com 2000/14/CE

(Artigo 12, Anexo III, L ≤ 50 cm):

L<sub>PA</sub> (nível de pressão acústica medida) 79,5 dB(A)

incerteza (K) = 1,5 dB (A)

L<sub>WA</sub> (potência acústica garantida) 96 dB(A)

Estes produtos também estão em conformidade com as Directivas 2014/30/UE e 2011/65/UE. Para obter mais informações, contacte a STANLEY FATMAX através da morada indicada a seguir ou consulte o verso do manual.

O abaixo assinado é responsável pela compilação do ficheiro técnico e faz esta declaração em nome da STANLEY FATMAX.

A. P. Smith

Director Técnico

STANLEY FATMAX Europe, Egide Walschaertsstraat14-18,

2800 Mechelen, Bélgica

2019-10-09



**ATENÇÃO:** *Para reduzir o risco de ferimentos, leia o manual de instruções.*

## Definições: Diretrizes de segurança

As definições abaixo descrevem o nível de gravidade de cada aviso. Leia o manual e preste atenção a estes símbolos.

 **PERIGO:** Indica uma situação de perigo eminente que, se não for evitada, **irá** resultar em **morte ou ferimentos graves**.

 **ATENÇÃO:** Indica uma situação potencialmente perigosa que, se não for evitada, **pode** resultar em **morte ou ferimentos graves**.

 **CUIDADO:** Indica uma situação potencialmente perigosa que, se não for evitada, **pode** resultar em **ferimentos ligeiros ou moderados**.

**AVISO:** Indica uma prática **não relacionada com ferimentos** que, se não for evitada, **pode** resultar em **danos materiais**.

 Indica risco de choque eléctrico.

 Indica risco de incêndio.

## INSTRUÇÕES DE SEGURANÇA

 **ATENÇÃO:** Ao utilizar equipamentos eléctricos, deve sempre cumprir medidas de segurança básicas, incluindo as que se seguem, de modo a reduzir os riscos de incêndio, choque eléctrico e ferimentos.

 **ATENÇÃO:** Ao utilizar a máquina, terá de seguir as regras de segurança. Para sua segurança e das outras pessoas, leia estas instruções antes de utilizar a máquina. Mantenha as instruções num local seguro para futuras consultas.

- Leia com atenção o manual na íntegra antes de utilizar o equipamento.
- A utilização prevista para este equipamento está descrita no manual. A utilização de qualquer acessório ou a execução de qualquer operação com este equipamento que não esteja incluída no presente manual de instruções pode causar ferimentos.
- Conserve este manual para referência futura.

### IMPORTANTE

**LEIA COM ATENÇÃO ANTES DE UTILIZAR  
GUARDE-O PARA REFERÊNCIA FUTURA**

## PRÁTICAS DE OPERACIONAIS SEGURAS

### Formação

- a) **Leia as instruções com atenção.** Esteja familiarizado com os controlos e a utilização correcta da máquina.

- b) **Nunca deixe que as crianças ou pessoas que não estejam familiarizadas com estas instruções utilizem a máquina.** Os regulamentos locais podem restringir a idade do utilizador.
- c) **Lembra-se de que o utilizador é responsável por acidentes ou perigos que possam ocorrer a outras pessoas ou bens.**

### Preparação

- a) Antes de utilizar o equipamento, inspecione se a máquina apresentados, protecções ou blindagens em falta ou colocadas incorrectamente.
- b) Nunca utilize a máquina enquanto estiverem pessoas, em especial crianças, ou animais nas proximidades.

### Funcionamento

- a) Use sempre protecção ocular e sapatos resistentes quando utilizar a máquina.
- b) Evite utilizar a máquina em condições meteorológicas adversas, em especial se houver risco de relâmpagos.
- c) Utilize a máquina apenas durante o dia ou com uma boa luz artificial.
- d) Nunca utilize a máquina com protecções ou blindagens danificadas ou sem protecções ou blindagens.
- e) Só deve ligar o motor quando as mãos e os pés estiverem afastados dos instrumentos de corte.
- f) **Desligue sempre a máquina da fonte de alimentação (isto é, retire a ficha da corrente eléctrica, o desactivador ou a bateria amovível)**
- quando a máquina for deixada sem vigilância;
  - antes de retirar um bloqueio;
  - antes de verificar, limpar ou utilizar a máquina;
  - depois de bater num objecto estranho;
  - sempre que a máquina começar a vibrar anormalmente.
- g) Tenha cuidado para que os instrumentos de corte não provoquem ferimentos nos pés ou nas mãos.
- h) Certifique-se sempre de que as aberturas de ventilação se encontram livres de detritos.
- i) Retire os objectos que possam causar recuo, como ramos ou pedras.
- j) Verifique se existem fechos soltos e peças danificadas, como fendas no acessório de corte.

### Manutenção e armazenamento

- a) **Desligue a máquina da fonte de alimentação (isto é, retire a ficha da corrente eléctrica, o desactivador ou a bateria amovível) antes de efectuar tarefas de manutenção ou limpeza.**
- b) Utilize apenas as peças e acessórios sobresselentes recomendados pelo fabricante.
- c) **Verifique e mantenha a máquina regularmente.** A máquina só pode ser reparada por um reparador autorizado.
- d) Quando não utilizá-la, guarde-a fora do alcance das crianças.



- e) Utilize a cobertura para lâminas metálicas durante o transporte e armazenamento.
- f) Limpe a máquina antes de guardá-la, incluindo as protecções dos acessórios de corte com lâminas metálicas.

## INSTRUÇÕES DE SEGURANÇA ADICIONAIS PARA APARADORES DE RELVA

**⚠ ATENÇÃO:** Os elementos de corte continuam a rodar depois de o motor ser desligado.

- Use calças compridas para proteger as pernas.
- Antes de utilizar o equipamento, verifique se o percurso de corte não tem paus, pedras, cabos e outros obstáculos.
- Utilize sempre o equipamento na posição vertical, com a linha de corte junto ao chão. Nunca ligue o equipamento noutra posição.
- Ao utilizar o equipamento, desloque-se lentamente. A relva acabada de cortar está molhada e escorregadia.
- Não trabalhe em escarpas. Trabalhe ao longo dos declives, e nunca em sentido ascendente ou descendente.
- Nunca atravesse caminhos de grilha ou estradas com o equipamento a funcionar.
- Nunca toque na linha de corte com o equipamento a funcionar.
- Não pouse o equipamento até a linha de corte parar por completo.
- Utilize sempre o tipo adequado de linha de corte. Nunca utilize linhas de corte metálicas ou linhas de pesca.
- Mantenha sempre as mãos e os pés afastados da linha de corte e da lâmina, em especial quando ligar o motor.
- Antes de utilizar o equipamento e após qualquer impacto, procure sinais de desgaste ou peças danificadas e repare-as conforme necessário.
- Tenha cuidado para que nenhum dispositivo montado no equipamento corte o filamento do fio. Depois de estender uma nova linha de corte, volte sempre a colocar a máquina na posição normal de funcionamento antes de ligá-la.
- É necessária uma supervisão atenta quando o equipamento está a ser utilizado próximo de crianças.
- Este equipamento não deve ser utilizado por jovens ou pessoas doentes sem supervisão.
- Este equipamento não deve ser utilizado como um brinquedo.
- Utilize apenas num local seco. Não deixe que o equipamento fique molhado.
- Não mergulhe o equipamento dentro de água.
- Não abra a estrutura do equipamento. Não existem peças que possam ser reparadas pelo utilizador no interior.
- Não utilize o equipamento em áreas com risco de explosão, nas quais se encontrem líquidos, gases ou poeiras inflamáveis.
- Quando o equipamento for guardado ou transportado num veículo, deverá ser colocado na bagageira ou fixo de forma a evitar o movimento devido a alterações súbitas na velocidade ou direcção.

- Quando não for utilizado, o equipamento deve ser guardado num local seco e com boa ventilação, fora do alcance das crianças.
- As crianças não devem ter acesso a equipamentos armazenados.

## Segurança de outras pessoas

- Este equipamento não deve ser utilizado por pessoas (incluindo crianças) com capacidades físicas, sensoriais ou mentais reduzidas ou com falta de experiência e conhecimento, a menos que sejam acompanhadas ou tenham recebido formação ou instruções sobre a utilização deste equipamento por uma pessoa responsável pela respectiva segurança.
- As crianças devem estar acompanhadas para garantir que não brincam com o equipamento.

## Riscos residuais

Para garantir de que tem os pés bem assentes num declive, não exceda os limites. Mantenha sempre o equilíbrio. Ande sempre, não corra.

Podem surgir riscos residuais adicionais durante a utilização da ferramenta, que podem não constar nos avisos de segurança incluídos. Estes riscos podem resultar de utilização indevida, uso prolongado, etc.

Mesmo com o cumprimento dos regulamentos de segurança relevantes e a implementação de dispositivos de segurança, alguns riscos residuais não podem ser evitados. Estes incluem:

- Ferimentos causados se tocar nas partes rotativas/móveis.
- Ferimentos causados quando substituir as peças, lâminas ou acessórios.
- Ferimentos causados pela utilização prolongada de uma ferramenta. Quando utilizar uma ferramenta durante períodos prolongados, certifique-se de que faz pausas regularmente.
- Danos auditivos.
- Os problemas de saúde causados pela inalação de poeiras resultantes da utilização da ferramenta (por exemplo: trabalhos em madeira, especialmente carvalho, faia e aglomerado de fibras de média densidade).

## Segurança eléctrica

O motor eléctrico foi concebido apenas para uma tensão específica. Verifique sempre se a tensão da bateria corresponde à tensão indicada na placa com os requisitos de alimentação da ferramenta. Certifique-se também de que a tensão do carregador corresponde à da corrente eléctrica.



O carregador STANLEY FATMAX tem um isolamento duplo em conformidade com a EN60335. Por conseguinte, não é necessário fio à terra.

Se o cabo de alimentação estiver danificado, deve substituí-lo por um cabo especialmente preparado, disponível através dos técnicos de reparação da STANLEY FATMAX.

## Utilizar uma extensão

Só deve utilizar a extensão se for absolutamente necessário. Use uma extensão aprovada que seja adequada para a potência de alimentação do carregador (consulte **Dados técnicos**). O

diâmetro mínimo do fio condutor é 1 mm<sup>2</sup>; o comprimento máximo é de 30 m.

Ao utilizar uma bobina de cabo, desenrole sempre o cabo por completo.

## GUARDE ESTAS INSTRUÇÕES

### Carregadores

Os carregadores da STANLEY FATMAX não requerem regulação e foram concebidos para uma operação tão fácil quanto possível.

### Instruções de segurança importantes para todos os carregadores de bateria

**GUARDE ESTAS INSTRUÇÕES:** Este manual inclui instruções de funcionamento e segurança importantes para carregadores de bateria compatíveis (consulte **Dados técnicos**).

- Antes de utilizar o carregador, leia todas as instruções e sinais de aviso indicados no carregador, bateria e no equipamento que utiliza a bateria.

**⚠ ATENÇÃO:** Perigo de choque. Não permita a entrada de líquidos no carregador. Pode ocorrer um choque eléctrico.

**⚠ ATENÇÃO:** Recomendamos a utilização de um dispositivo de corrente residual com um limite de corrente residual de 30 mA ou menos.

**⚠ CUIDADO:** Perigo de queimaduras. Para reduzir o risco de ferimentos, carregue apenas baterias recarregáveis da STANLEY FATMAX. Outros tipos de baterias podem rebentar, causando ferimentos e danos.

**⚠ CUIDADO:** As crianças devem ser vigiadas para garantir que não brincam com a ferramenta.

**AVISO:** Em determinadas condições, quando o carregador está ligado à fonte de alimentação, os contactos de carga expostos no interior do carregador podem entrar em curto-circuito devido a material estranho. Os materiais estranhos condutores como, por exemplo, mas não limitado a, lâ de aço, folha de alumínio ou qualquer acumulação de partículas metálicas devem ser removidos dos orifícios do carregador. Desligue sempre o carregador da fonte de alimentação quando não estiver inserida uma bateria no respectivo compartimento. Desligue o carregador antes de proceder à limpeza

- **NÃO carregue a bateria com carregadores que não sejam os indicados neste manual.** O carregador e a bateria foram concebidos especificamente para funcionarem em conjunto.
- **Estes carregadores não foram concebidos para qualquer outra finalidade que não seja carregar baterias recarregáveis da STANLEY FATMAX.** Quaisquer outras

utilizações podem resultar em incêndio, choque eléctrico ou electrocussão.

- **Não exponha o carregador a chuva ou neve.**
- **Quando desligar o carregador, puxe pela ficha e não pelo cabo.** Isto permite reduzir o risco de danos na ficha de alimentação eléctrica e do cabo.
- **Certifique-se de que o cabo é instalado num local onde não seja pisado, onde não tropecem no fio ou esteja sujeito a danos ou esforço.**
- **Só deve utilizar uma extensão se for estritamente necessário.** O uso de uma extensão inadequada pode resultar em incêndio, choque eléctrico ou electrocussão.
- **Não coloque objectos sobre o carregador ou coloque-o sobre uma superfície macia que possa bloquear as entradas de ventilação e causar calor interno excessivo.** Coloque o carregador num local afastado de fontes de calor. O carregador é ventilado através de ranhuras na parte superior e inferior do compartimento.
- **Não utilize o carregador se o cabo ou a ficha apresentarem danos:** substitua-os de imediato.
- **Não utilize o carregador se tiver sofrido um golpe brusco, se o deixar cair ou se ficar de algum modo danificado.** Leve-o para um centro de assistência autorizado.
- **Não desmonte o carregador; leve-o para um centro de assistência autorizado, no caso de ser necessário assistência ou reparação.** Uma nova montagem incorrecta pode resultar em choque eléctrico, electrocussão ou incêndio.
- Se o cabo de alimentação ficar danificado, deve enviá-lo de imediato para o fabricante, agente de assistência ou um responsável devidamente qualificado para que possa ser substituído, de modo a evitar qualquer situação de perigo.
- **Desligue o carregador da tomada antes de proceder à limpeza.** Isto reduz o risco de choque eléctrico. A remoção da bateria não reduz este tipo de risco.
- **NUNCA ligue dois carregadores em conjunto.**
- **O carregador foi concebido para funcionar com corrente eléctrica doméstica de 230 V padrão.** Não tente utilizá-lo com qualquer outro tipo de tensão. Isto não se aplica ao carregador do automóvel.

### Carregar uma bateria (Fig. B)

1. Ligue o carregador numa tomada adequada antes de inserir a bateria.
2. Insira a bateria **12** no carregador, certificando-se de que fica totalmente encaixada no carregador. O indicador luminoso vermelho (de carga) pisca repetidamente, indicando que o processo de carga foi iniciado.
3. A conclusão do processo de carga é indicado pelo indicador luminoso vermelho, que permanece ligado de maneira contínua. A bateria fica totalmente carregada e pode ser utilizada nesta altura ou pode deixá-la no carregador. Para retirar a bateria do carregador, pressione a patilha de libertação da bateria **13** na bateria.

**NOTA:** Para assegurar o máximo desempenho e vida útil das baterias de íões de lítio, carregue a bateria totalmente antes de utilizar o produto pela primeira vez.

## Funcionamento do carregador

Consulte os indicadores abaixo para saber qual é o estado do processo de carga da bateria.



\*O indicador luminoso vermelho continua a piscar, mas acende-se um indicador luminoso amarelo durante esta operação.

Quando a bateria atingir a temperatura adequada, o indicador luminoso amarelo desliga-se e o carregador retoma o processo de carga.

O(s) carregador(es) compatível(is) não carrega(m) baterias defeituosas. O carregador indica que a bateria está defeituosa ao não acender-se ou apresentando um problema na bateria ou aparece um padrão intermitente no carregador.

**NOTA:** Isto pode também indicar que se trata de um problema no carregador.

Se o carregador indicar uma falha, leve o carregador e a bateria a um centro de assistência autorizado para que sejam submetidos a um ensaio.

### Retardação de calor/frio

Quando o carregador detecta que uma bateria está demasiado quente ou fria, inicia automaticamente a retardação de calor/frio, interrompendo o processo de carga até a bateria atingir a temperatura adequada. Em seguida, o carregador muda automaticamente para o modo de carga. Esta função assegura a duração máxima da bateria.

Uma bateria fria é carregada a uma taxa mais lenta do que uma bateria quente. A bateria irá carregar a essa velocidade mais lenta durante todo o ciclo de carga e não recupera a velocidade de carga máxima, mesmo que a bateria aqueça.

### Montagem na parede

Estes carregadores foram concebidos para montagem na parede ou para serem colocados numa mesa ou numa superfície de trabalho. Se forem montados numa parede, coloque o carregador perto de uma tomada eléctrica e afastado de cantos ou outras obstruções que possam impedir a circulação de ar. Utilize a parte de trás do carregador como base para a fixação dos parafusos de montagem na parede. Monte o carregador com firmeza com parafusos auto-roscentes (adquiridos em separado) a uma distância de pelo menos 25,4 mm com uma cabeça do parafuso com 7-9 mm de diâmetro, aparafusados em madeira a uma profundidade ideal de cerca de 5,5 mm do parafuso exposto. Alinhe as ranhuras na parte de trás do carregador com os parafusos expostos e insira-os por completo nas ranhuras.

### Instruções de limpeza do carregador

**⚠ ATENÇÃO:** Perigo de choque. Desligue o carregador da tomada de CA antes de proceder à limpeza. A sujidade e gordura podem ser removidas a

partir do exterior do carregador com um pano ou uma escova suave não metálica. Não utilize água ou outros produtos de limpeza. Nunca deixe entrar qualquer líquido dentro da ferramenta. Da mesma forma, nunca mergulhe qualquer peça da ferramenta num líquido.

## Baterias

### Instruções de segurança importantes para todas as baterias

Quando encomendar baterias sobresselentes, certifique-se de que inclui o número de catálogo e a tensão.

A bateria não está totalmente carregada quando a retira da embalagem. Antes de utilizar a bateria e o carregador, leia as instruções de segurança indicadas abaixo. Em seguida, respeite os procedimentos de carga realçados.

#### LEIA TODAS AS INSTRUÇÕES

- **Não carregue ou utilize a bateria em ambientes explosivos, como, por exemplo, na presença de líquidos, gases ou poeiras inflamáveis.** A colocação ou remoção da bateria do carregador pode inflamar as poeiras ou os vapores.
- **Nunca force a entrada da bateria no carregador. Não modifique a bateria seja de que modo for para encaixá-la num carregador não compatível porque a bateria pode sofrer uma rotura e causar ferimentos graves.**
- *Carregue as baterias apenas em carregadores da STANLEY FATMAX.*
- **NÃO salpique ou coloque a bateria dentro de água ou de outros líquidos.**
- **Não armazene ou utilize a ferramenta em locais onde a temperatura possa atingir ou exceder 40 °C (tais como barracões ao ar livre ou construções de metal durante o Verão).**
- **Não incinere a bateria, mesmo que apresente danos graves ou esteja totalmente gasta.** A bateria pode explodir se for colocada em contacto com o fogo. Quando as baterias de iões de lítio são queimadas formam-se vapores e materiais tóxicos.
- **Se o conteúdo da bateria entrar em contacto com a pele, lave a área de imediato com sabão suave e água.** Se o líquido da bateria entrar em contacto com os olhos, enxague os olhos abertos com água durante 15 minutos ou até a irritação passar. Se for necessário contactar um médico, o electrólito da bateria é composto por uma mistura de carbonetos orgânicos líquidos e sais de lítio.
- **O conteúdo da bateria aberta pode causar irritação nas vias respiratórias.** Respire ar fresco. Contacte um médico se os sintomas persistirem.

**⚠ ATENÇÃO:** Perigo de queimaduras. O líquido da bateria pode ser inflamável se estiver exposto a faíscas ou chamas.

**⚠ ATENÇÃO:** Nunca tente abrir a bateria, seja qual for o motivo. Se a bateria estiver rachada ou

danificada, não a insira no carregador. Não esmague, deixe cair nem danifique a bateria. Não utilize uma bateria ou um carregador que tenha sofrido um golpe brusco, queda, atropelamento ou danificada de algum modo (por exemplo, perfurada por um prego, atingida com um martelo ou pisada). Pode ocorrer choque eléctrico ou electrocussão. As baterias danificadas devem ser devolvidas ao centro de assistência para reciclagem.



**ATENÇÃO:** Perigo de incêndio. Quando armazenar ou transportar a bateria, não deixe que objectos metálicos entrem em contacto com os terminais expostos da bateria. Por exemplo, não coloque a bateria dentro de aventais, bolsos, caixas de ferramentas, caixas de kits de produtos, gavetas, etc., com pregos soltos, parafusos, chaves, etc.



**ATENÇÃO:** Quando não estiver a utilizá-la, coloque a ferramenta de lado numa superfície estável, de modo a que ninguém tropece ou sofra uma queda. Algumas ferramentas com baterias grandes ficam na vertical dentro da bateria, mas podem ser facilmente derrubadas.

## Transporte



**ATENÇÃO:** Perigo de incêndio. O transporte das baterias pode dar origem a um incêndio se os terminais da bateria entrarem em contacto inadvertidamente com os materiais condutores. Quando transportar as baterias, certifique-se de que os terminais da bateria estão protegidos e devidamente isolados de materiais que possam entrar em contacto com eles e causar um curto-circuito. **NOTA:** As baterias de iões de lítio não devem ser colocadas em bagagem despachada.

As baterias da STANLEY FATMAX estão em conformidade com todas as regulamentações de expedição aplicáveis, de acordo com os padrões jurídicos e de indústria, que incluem as Recomendações da ONU sobre o transporte de mercadorias perigosas; disposições relativas a mercadorias perigosas da Associação do Transporte Aéreo Internacional (IATA), Regulamentações do código marítimo internacional para o transporte de mercadorias perigosas (IMDG) e o Acordo europeu relativo ao transporte rodoviário internacional de mercadorias perigosas (ADR). As baterias de iões de lítio foram testadas de acordo com a secção 38.3 das Recomendações da ONU no que respeita ao Transporte de Mercadorias Perigosas: Manual de Ensaios e Critérios.

Na maioria dos casos, a expedição de uma bateria da STANLEY FATMAX será isenta de classificação como material perigoso de Classe 9 inteiramente regulamentado. Em geral, apenas as expedições que contenham uma bateria de iões de lítio com uma taxa energética superior a 100 watts-hora (Wh) requerem a expedição de acordo com a Classe 9 inteiramente regulamentada. Todas as baterias de iões de lítio têm a classificação de watts por hora indicadas na embalagem.

Além disso, devido às complexidades de regulamentação, a STANLEY FATMAX não recomenda a expedição de baterias de iões de lítio por transporte aéreo, independentemente da classificação de watts por hora. A expedição de ferramentas com baterias (conjuntos combinados) pode ser transportada por ar, conforme previsto, se a classificação de watts por hora da bateria não for superior a 100 watts-hora.

Independentemente de uma expedição ser considerada isenta ou totalmente regulamentada, é da responsabilidade do expedidor consultar as mais recentes regulamentações para a embalagem, etiquetagem/marcação e exigências de documentação.

As informações indicadas nesta secção do manual são fornecidas de boa fé e acredita-se que são rigorosas aquando da elaboração do documento. No entanto, não é fornecida qualquer garantia, expressa ou implícita. É da responsabilidade do comprador garantir que as respectivas actividades estão em conformidade com as regulamentações aplicáveis.

## Recomendações de armazenamento

1. A ventoinha deve ser armazenada num local seco e fresco afastado de luz solar directa e excesso de calor ou frio. Para usufruir de um excelente desempenho e duração da bateria, armazene as baterias à temperatura ambiente quando não utilizá-las.
2. Para um armazenamento prolongado, é recomendável armazenar a bateria totalmente carregada num local fresco, seco e afastado do carregador para obter os melhores resultados.

**NOTA:** As baterias não devem ser armazenadas totalmente sem carga. É necessário recarregar a bateria antes de utilizá-la.

## Etiquetas no carregador e na bateria

Além dos símbolos indicados neste manual, as etiquetas no carregador e na bateria podem apresentar os seguintes símbolos:



Leia o manual de instruções antes de utilizar esta máquina.



Consulte **Dados técnicos** para saber qual é o período de carga.



Não a perfure com objectos condutores.



Não carregue baterias danificadas.



Não permita o contacto com água.



Substitua os cabos defeituosos imediatamente.



Carregue as baterias a uma temperatura entre 4 °C e 40 °C.



Apenas para uso dentro de casa.



Elimine a bateria com a devida atenção para com o meio ambiente.



Carregue as baterias STANLEY FATMAX apenas com carregadores da STANLEY FATMAX específicas. O carregamento das baterias da STANLEY FATMAX com um carregador que não seja da STANLEY FATMAX pode fazer com que rebentem ou dar origem a situações de perigo.



Não queime a bateria.

### Tipo de bateria

O modelo SFMCSTB933 funciona com uma bateria de 18 volts. Podem ser utilizadas as seguintes baterias: SFMCB204, SFMCB202, SFMCB206 Consulte os **Dados técnicos** para obter mais informações.

### Conteúdo da embalagem

A embalagem contém:

- 1 Aparador de relva
- 1 Protecção
- 4 Parafusos da protecção
- 1 Cabeça do cilindro SA
- 1 Placa de bloqueio do eixo
- 1 Bateria de iões de lítio
- 1 Carregador
- 1 Manual de instruções

- *Verifique se a ferramenta, as peças ou os acessórios foram danificados durante o transporte.*
- *Leve o tempo necessário para ler atentamente e compreender todas as instruções neste manual antes de utilizar o equipamento.*

### Símbolos na ferramenta

A ferramenta apresenta os seguintes símbolos:



Leia o manual de instruções antes de utilizar esta máquina.



Use uma protecção auditiva.



Use uma protecção ocular.



Não exponha a ferramenta à chuva ou humidade elevada nem a deixe no exterior.



Desligue a ferramenta. Antes de ser realizada qualquer operação de manutenção na ferramenta, remova a bateria da ferramenta.



Mantenha as pessoas e os animais a pelo menos 6 m da área de trabalho.



Mantenha os transeuntes afastados.



Potência sonora garantida pela directiva 2000/14/CE.

### Posição do código de data (Fig. A)

O código de data **18**, que também inclui o ano de fabrico, está impresso na superfície do equipamento.

Exemplo:

2019 XX XX  
Ano de fabrico

### Descrição (Fig. A)

**⚠ ATENÇÃO:** *Nunca modifique a ferramenta eléctrica nem qualquer um dos seus componentes. Tal poderia resultar em danos ou ferimentos.*

- |   |                                     |
|---|-------------------------------------|
| 1 Gatilho de velocidade variável        | 8 Suporte da haste                  |
| 2 Alavanca de desbloqueio               | 9 Protecção                         |
| 3 Interruptor de controlo de velocidade | 10 Compartimento do cilindro        |
| 4 Punho auxiliar                        | 11 Compartimento da bateria         |
| 5 Compartimento do motor                | 12 Bateria                          |
| 6 Haste superior do aparador            | 13 Patilha de libertação da bateria |
| 7 Haste inferior do aparador            | 14 Punho                            |

### Uso pretendido

Este aparador de relva foi concebido para aplicações profissionais de poda.

**NÃO** utilize a ferramenta em ambientes húmidos ou na presença de gases ou líquidos inflamáveis.

Este equipamento não é um aparador de bermas e não foi concebido para aparar bermas.

**NÃO** permita que crianças entrem em contacto com a ferramenta. É necessária supervisão se estas ferramentas forem manuseadas por utilizadores inexperientes.

- Este produto não deve ser utilizado por pessoas (incluindo crianças) que sofram de capacidades físicas, sensoriais ou mentais reduzidas, falta de experiência ou conhecimentos, a menos que estejam acompanhados por uma pessoa que se responsabilize pela sua segurança. As crianças nunca devem ficar sozinhas com este produto.

## MONTAGEM E REGULAÇÕES

**⚠ ATENÇÃO:** *Para reduzir o risco de ferimentos graves, desligue a ferramenta e retire a bateria antes de efectuar quaisquer regulações ou de retirar/installar dispositivos complementares ou acessórios. Um arranque acidental pode causar ferimentos.*

**⚠ ATENÇÃO:** *Utilize apenas baterias e carregadores da STANLEY FATMAX.*

### Inserir e retirar a bateria da ferramenta (Fig. G)

**NOTA:** Certifique-se de que a bateria **12** está totalmente carregada.

#### Instalar a bateria na ferramenta

1. Alinhe a bateria **12** com as calhas no interior da ferramenta (Fig. G).
2. Deslize-a para dentro da ferramenta até a bateria encaixar com firmeza e ouvir um som de encaixe no respectivo local.

#### Retirar a bateria da ferramenta

1. Pressione a patilha de libertação **13** e puxe a bateria com firmeza para fora da pega da ferramenta (Fig. G).
2. Insira a bateria no carregador, tal como descrito na secção do carregador indicada neste manual.

#### Baterias com indicador do nível de carga (Fig. G)

Algumas baterias da STANLEY FATMAX incluem um indicador de nível de combustível, composto por três indicadores luminosos LED verdes que indicam o nível de carga restante na bateria.

Para activar o indicador do nível de combustível, pressione e mantenha pressionado o botão do indicador do nível de combustível **32**. Uma combinação dos três indicadores luminosos LED verdes acende-se, indicando o nível da carga restante. Se o nível da carga na bateria for inferior ao limite utilizável, o indicador do nível de combustível não se acende e é necessário voltar a carregar a bateria.

**NOTA:** O indicador do nível de combustível é apenas uma indicação da carga restante na bateria. Não indica o funcionamento da ferramenta e está sujeito a variações, com base nos componentes do produto, temperatura e aplicação do utilizador final.

#### Fixar a caixa do cilindro (Fig. B, C)

Utilize o cilindro sobresselente STZST1169 da STANLEY FATMAX.

1. Instale a placa do veio **22** no veio **23**, para que a porca de fixação com forma em D dupla encaixe na base da placa do veio.
2. Rode a placa do veio até o furo **24** ficar alinhado com a ranhura **25** no compartimento. Insira a haste incluída através da ranhura e no furo para impedir a rotação do veio.

3. Enquanto fixa a haste no respectivo local, enrosque o novo compartimento do cilindro **10** com a tampa de fixação do cilindro para a esquerda. Aperte com firmeza o novo compartimento do cilindro no veio.

### Montagem da protecção (Fig. D, E)

**⚠ ATENÇÃO:** *Nunca retire a protecção. Tal poderia resultar em danos ou ferimentos.*

**⚠ ATENÇÃO:** **NUNCA UTILIZE O EQUIPAMENTO SEM A PROTECÇÃO DEVIDAMENTE INSTALADA.** *A protecção deve estar sempre instalada no equipamento para proteger o utilizador.*

1. Monte a protecção **9** no compartimento do motor **5**.
2. Com uma chave Philips, insira os 2 parafusos de protecção **15** e aperte-os com firmeza.

**NOTA:** Está disponível uma protecção de cobertura alargada (vendida em separado) para uma maior cobertura, se for necessário. Utilize a protecção sobresselente, número de peça N722862 da STANLEY FATMAX.

### Fixar o punho auxiliar (Fig. F)

1. Coloque o punho auxiliar **4** na haste superior do aparador **6**, como indicado na Figura F.
2. Deslize o suporte **30** do punho auxiliar na parte inferior do punho.
3. Enrosque os parafusos do punho **31** através do punho e suporte a partir da parte superior.
4. Aperte os parafusos do punho. Assegure-se que o punho está bem fixado, fechando o grampo do punho **29**.
5. Para ajustar a posição do punho auxiliar, abra o grampo do punho e deslize o punho para cima e para baixo da haste até ficar na posição pretendida. Feche o grampo para bloquear o punho no local pretendido.

### Libertar a linha de corte (Fig. A)

Durante o transporte, a linha de corte encontra-se colada com fita adesiva ao compartimento do cilindro **10**.

- Remova a fita adesiva que prende a linha de corte ao compartimento do cilindro.

## FUNCIONAMENTO

### Instruções de utilização

**⚠ ATENÇÃO:** *Cumpra sempre as instruções de segurança e os regulamentos aplicáveis.*

**⚠ ATENÇÃO:** *Para reduzir o risco de ferimentos graves, desligue a ferramenta e retire a bateria antes de efectuar quaisquer regulações ou de retirar/installar dispositivos complementares ou acessórios. Um arranque acidental pode causar ferimentos.*

## Posição correcta das mãos (Fig. A, H)

**⚠ ATENÇÃO:** Para reduzir o risco de ferimentos graves, coloque **SEMPRE** as mãos na posição correcta, como indicado.

**⚠ ATENÇÃO:** Para reduzir o risco de ferimentos graves, segure **SEMPRE** a ferramenta com segurança, antecipando uma reacção súbita por parte da mesma.

A posição correcta das mãos requer a colocação de uma mão na pega principal **14** e a outra na pega auxiliar **4**.

## Ligar e desligar o aparador (Fig. A)

Para ligar o equipamento, aperte a alavanca de desbloqueio **2** e depois o gatilho de velocidade variável **1**. Quando a unidade estiver a funcionar, pode libertar a alavanca de desbloqueio. Para desligar o equipamento, liberte o interruptor de velocidade variável.

## Botão de controlo de velocidade (Fig. A)

Este aparador com fio permite-lhe utilizar a ferramenta a uma velocidade mais eficiente para prolongar o tempo de funcionamento para tarefas mais prolongadas ou acelerar a velocidade do aparador para um corte de elevado desempenho.

**Para prolongar o tempo de funcionamento**, puxe o interruptor de controlo da velocidade na direcção da bateria **11** para a posição "LO". Este modo é mais adequado para projectos maiores que demoram mais tempo a serem concluídos.

**Para acelerar a velocidade do aparador**, empurre o interruptor de controlo da velocidade **3** para a frente na direcção da cabeça do aparador **4** para a posição "HI". Este modo é mais adequado para cortar ervas de crescimento mais rápido e para aplicações que requerem RPM mais elevadas.

**NOTA:** No modo "HI", o tempo de funcionamento diminui, em comparação quando o aparador está no modo de tempo de funcionamento "LO".

## Aparar (Fig. I, J)

Com o aparador ligado, regule o ângulo e faça-o oscilar de um lado para o outro como demonstrado na Figura I.

Mantenha uma distância mínima de 610 mm entre a protecção e os seus pés, conforme demonstrado na Figura J.

**⚠ ATENÇÃO:** Mantenha o fio rotativo mais ou menos paralelo ao solo (a inclinação não deve ser superior a 30°). Este aparador não é um aparador de cantos. **NÃO INCLINE** o aparador para que o fio comece a girar a um ângulo recto em relação ao solo. Os resíduos projectados podem causar ferimentos graves.

## Avanço da linha do aparador de avanço rápido

O aparador utiliza linhas de 2 mm de diâmetro com uma forma espiral com arestas redondas macias. A linha de corte apresenta um desgaste mais rápido e tem de ser substituída se o corte for

efectuado ao longo de passeios ou outras superfícies abrasivas ou se cortar ervas mais resistentes.

Ao utilizar o aparador, o comprimento do fio diminui com o desgaste. Bata suavemente com o aparador no chão à velocidade normal para alimentar a linha.

**NOTA:** O fio de nylon esticado para além de uma largura de 330 mm afecta o desempenho, o tempo de funcionamento e a vida útil do aparador porque pode danificar o motor. Se o fizer, pode anular a garantia.

## Sugestões de corte úteis (Fig. M)

- Utilize a ponta do fio para fazer o corte. Não force a parte superior do fio na direcção da relva que pretende cortar.
- Os arames e as vedações causam um desgaste adicional do fio, podendo até parti-lo. As paredes de pedra e de tijolo, parapeitos e madeira podem desgastar o fio rapidamente.
- Não permita que a tampa do cilindro **28** arraste no chão ou noutras superfícies.
- Se o material que pretende cortar for comprido, faça o corte de cima para baixo e não o faça a uma altura superior a 305 mm.
- Mantenha o aparador inclinado para a área que pretende cortar. Esta é a melhor área de corte.
- O aparador corta quando atravessa a unidade da esquerda para a direita. Deste modo, não são projectadas aparas para o utilizador.
- Evite cortar árvores e arbustos. O fio pode danificar facilmente cascas de árvore, madeira com cercaduras, revestimentos exteriores e postes de cercas.

## Recarregar a linha de corte (Fig. K–M)

**⚠ ATENÇÃO:** Para reduzir o risco de ferimentos graves, desligue a unidade e retire a bateria antes de efectuar quaisquer regulações ou de retirar/instalar dispositivos complementares ou acessórios, quando substituir a linha ou antes de proceder à limpeza. Um arranque acidental pode causar ferimentos.

**⚠ CUIDADO:** Utilize apenas cilindros e linha sobresselentes da STANLEY FATMAX. A utilização de linhas de outros fabricantes pode reduzir o desempenho, causar danos no aparador ou ferimentos. O aparador utiliza linhas de 2 mm de diâmetro com uma forma espiral com arestas redondas macias. Não utilize linhas com outro tamanho. Isto pode deteriorar o desempenho, causar danos na unidade ou ferimentos.

**⚠ CUIDADO:** Para evitar danos no equipamento se a linha de corte ultrapassar a lâmina de corte, corte-a para que chegue apenas até à lâmina.

Utilize apenas a linha sobresselente da STANLEY FATMAX.

1. Retire a bateria.
2. Corte um máximo de 6 m de comprimento da linha do aparador de 2 mm.
3. Alinhe os olhais do compartimento do cilindro **21** com a seta **18** na tampa de fixação do cilindro **20**, como indicado na Figura K.
4. Passe uma extremidade da linha do aparador através de um olhal. Oriente a linha através do segundo olhal e continue a puxar a linha até o comprimento do fio ser igual em ambos os lados do compartimento do cilindro, como indicado na Figura L.
5. Fixe a tampa do cilindro **28** com uma mão para impedir que se desloque. Com a outra mão, enrole o fio no cilindro, rodando a tampa de fixação do cilindro **20** para a esquerda. Continue a enrolar até permanecer 101 mm do fio em cada lado do compartimento do cilindro.

## MANUTENÇÃO

A ferramenta eléctrica da STANLEY FATMAX foi concebida para funcionar durante um longo período de tempo com uma manutenção mínima. Uma utilização continuamente satisfatória depende de uma manutenção apropriada da ferramenta e de uma limpeza regular.

**ATENÇÃO:** Para reduzir o risco de ferimentos graves, desligue a ferramenta e retire a bateria antes de efectuar quaisquer regulações ou de retirar/instalar dispositivos complementares ou acessórios. Um arranque acidental pode causar ferimentos.

O carregador e a bateria não são passíveis de reparação.



## Lubrificação

A ferramenta eléctrica não necessita de lubrificação adicional.



## Limpeza

**ATENÇÃO:** Retire a sujidade e o pó da caixa da unidade com ar comprimido seco sempre que houver acumulação de sujidade nas aberturas de ventilação e à volta das mesmas. Quando efectuar este procedimento, use protecção ocular e uma máscara contra o pó aprovadas.

**ATENÇÃO:** Nunca utilize dissolventes ou outros químicos abrasivos para limpar as peças não metálicas da ferramenta. Estes produtos químicos poderão enfraquecer os materiais utilizados nestas peças. Utilize um pano humedecido apenas com água e sabão suave. Nunca deixe entrar qualquer líquido dentro da ferramenta. Da mesma forma, nunca mergulhe qualquer peça da ferramenta num líquido.

## Sugestões de corte úteis (Fig. N)

- Mantenha as aberturas de entrada de ar **27** limpas para evitar sobreaquecimento.
- A linha do aparador pode secar com o tempo.
- As peças de plástico podem ser limpas com sabão suave e um pano húmido.
- O sistema de corte da linha na extremidade da protecção pode ser rombo com o tempo. É recomendável que afie de novo a lâmina com uma lima.

## Acessórios de substituição

**ATENÇÃO:** Para reduzir o risco de ferimentos graves, desligue o equipamento e retire a bateria antes de efectuar quaisquer regulações ou de retirar/instalar dispositivos complementares ou acessórios.

**ATENÇÃO:** A utilização de qualquer acessório não recomendado pela STANLEY FATMAX para a utilização com este equipamento pode ser perigosa.

**ATENÇÃO:** Não utilize lâminas ou qualquer acessório ou dispositivo complementar que não seja recomendado pela STANLEY FATMAX neste aparador. Podem ocorrer ferimentos graves ou danos materiais.

Quando substituir a linha, utilize uma linha de 2 mm de diâmetro. Utilize a linha sobresselente da STANLEY FATMAX, modelo n.º STZST1226. Outros tamanhos podem afectar o desempenho ou causar danos no aparador.

## Acessórios opcionais

**ATENÇÃO:** Uma vez que apenas foram testados com este produto os acessórios disponibilizados pela STANLEY FATMAX, a utilização de outros acessórios com esta ferramenta pode ser perigosa. Para reduzir o risco de ferimentos, só deve utilizar os acessórios recomendados pela STANLEY FATMAX neste equipamento.

Consulte o seu revendedor para obter mais informações sobre os acessórios apropriados.

## Proteger o meio ambiente



Faça uma recolha de lixo selectiva. Os produtos e baterias assinalados com este símbolo não devem ser eliminados em conjunto com resíduos domésticos normais.

Os produtos e as baterias contêm materiais que podem ser recuperados ou reciclados, reduzindo assim a necessidade de matérias-primas. Recicle os produtos eléctricos e as baterias de acordo com as disposições locais. Estão disponíveis mais informações em [www.2helpU.com](http://www.2helpU.com).



## Bateria recarregável

Esta bateria de duração prolongada deve ser recarregada se não fornecer energia suficiente durante trabalhos que tenham sido efectuados facilmente. Quando a vida útil da bateria terminar, elimine-a com o devido respeito pelo ambiente:

- Quando utilizar a ferramenta, aguarde até a bateria ficar totalmente gasta e depois retire-a.
- As baterias de iões de lítio são recicláveis. Entregue-as ao seu fornecedor ou coloque-as num ecoponto. As baterias recolhidas serão recicladas ou eliminadas correctamente.

## Garantia

### 1 ano de garantia

No geral, todos os produtos da ferramenta eléctrica da STANLEY FATMAX incluem uma garantia de 1 ano. Na eventualidade pouco provável da sua ferramenta eléctrica apresentar um funcionamento anómalo resultante de materiais ou mão-de-obra defeituosos num período de 1 ano após a data de compra, a STANLEY garante a substituição ou reparação gratuita de todas as peças defeituosas ou, de acordo com o nosso critério, a substituição do artigo sem qualquer custo.

### 3 anos de garantia

Registe a ferramenta eléctrica STANLEY FATMAX 4 semanas depois de adquirir o produto e habilite-se a uma garantia adicional de 2 anos. Depois de efectuar o registo da ferramenta eléctrica, na eventualidade improvável da ferramenta eléctrica ficar defeituosa devido a materiais defeituosos ou problemas de mão-de-obra, a STANLEY garante a substituição ou reparação gratuita de todas as peças defeituosas ou, de acordo com o nosso critério, substituir o artigo sem qualquer custo.

# BORSTFRI GRÄSTRIMMER

## SFMCSTB933

### Grattis!

Du har valt ett STANLEY FATMAX-verktyg. År av erfarenhet, grundlig produktutveckling och innovation gör STANLEY FATMAX till en av de pålitligaste partnererna för professionella elverktygsanvändare.

### Tekniska data

		SFMCSTB933
Spänning	V <sub>DC</sub>	18V
Typ		1
Varv/min	/min	4600-6000
Klippbreddstorlek	mm	330
Vikt (utan batteripaket)	kg	3,1
Buller- och vibrationsvärden (triox vektorsumma). Grästrimmerläge enligt EN50636-2-91:		
L <sub>PA</sub> (emissionsljudtrycksnivå)	dB(A)	79,5
L <sub>WA</sub> (ljudeffektnivå)	dB(A)	93,0
K (osäkerhet för angiven ljudnivå)	dB(A)	1,5
Vibrationsemissionsvärde a <sub>H</sub> =		2,8
Osäkerhet K =	m/s <sup>2</sup>	1,5

Den emissionsnivå för vibration som anges i detta informationsblad har uppmätts i enlighet med ett standardiserat test som anges i EN50636 och den kan användas för att jämföra ett verktyg med ett annat. Den kan användas för att få fram en preliminär uppskattning av exponeringen.

**⚠ VARNING:** *Den angivna emissionsnivån för vibration gäller vid verktygets huvudsakliga användning. Om verktyget emellertid används för andra tillämpningar, med andra tillbehör, eller om det är dåligt underhållet kan vibrationen avvika. Detta kan avsevärt öka exponeringsnivån under hela dess arbetstid. En uppskattning av exponeringsnivån för vibrationer bör dessutom ta med i beräkningen de gånger verktyget är avstängt, eller när det är igång utan att utföra sitt arbete. Detta kan avsevärt minska exponeringsnivån under hela arbetsperioden. Identifiera ytterligare säkerhetsåtgärder för att skydda operatören från effekterna av vibrationer såsom att: underhålla verktyget och tillbehören, hålla händerna varma, organisera arbetsmönster.*

Batteri Kat #	Utspanning	Laddare SFMCB12
SFMCB202	18	X
SFMCB204	18	X
SFMCB206	18	X

"X" indikerar att batteripaketet är kompatibelt med den specifika laddaren. Läs bruksanvisningen för mer specifik information.

### EG-försäkran om överensstämmelse

#### Maskindirektiv



#### Borstfri grästrimmer SFMCSTB933

STANLEY FATMAX garanterar att produkterna som beskrivs under **Tekniska data** uppfyller: 2006/42/EG, EN60335-1:2012 + A11:2014, EN50636-2-91:2014, 2000/14/EG, Grästrimmer, L ≤ 50cm, Bilaga VI DEKRA Certification B.V. Meander 1051 / P.O. box 5185 6525 MJ ARNHEM / 6802 ED ARNHEM, Nederländerna Anmält organ, ID-nr: 0344

Akustisk effekt enligt 2000/14/EG (Artikel 12, bilaga III, L ≤ 50 cm):

L<sub>PA</sub> (uppmätt ljudtryck) 79,5 dB(A) osäkerhet (K) = 1,5 dB (A)

L<sub>PA</sub> (garanterat ljudtryck) 96 dB(A)

Dessa produkter uppfyller också direktiv 2014/30/EU och 2011/65/EU. För ytterligare kontakta STANLEY FATMAX på följande adress eller se baksidan på bruksanvisningen.

Undertecknad är ansvarig för sammanställning av den tekniska filen och gör denna förklaring på STANLEY FATMAX vägnar.

A. P. Smith  
Technical Director  
STANLEY FATMAX Europe, Egide Walschaertsstraat14-18,  
2800 Mechelen, Belgien  
2019-10-09



**VARNING:** För att minska risken för personskada, läs instruktionsboken.

### Definitioner: Säkerhetsriktlinjer

Nedanstående definitioner beskriver allvarighetsnivån för varje signalord. Läs bruksanvisningen och uppmärksamma dessa symboler.



**FARA:** Indikerar en omedelbart riskfylld situation som, om den inte undviks, kommer att resultera i dödsfall eller allvarliga skador.

**! VARNING:** Indikerar en potentiellt riskfylld situation som, om den inte undviks, **skulle kunna resultera i dödsfall eller allvarliga skador.**

**! FÖRSIKTIGHET:** Indikerar en potentiellt riskfylld situation som, om den inte undviks, **kan resultera i mindre eller moderata skador.**

**NOTERA:** Anger en praxis **som inte är relaterad till personskada** som, om den inte undviks, **kan resultera i egendomsskador.**

**⚡** Anger risk för elektrisk stöt.

**🔥** Anger brandrisk.

## SÄKERHETSINSTRUKTIONER

**! VARNING:** Vid användning av nätdrivna apparater ska allmänna säkerhetsåtgärder, inklusive följande, alltid vidtas. Detta för att förhindra brand, elstötar, person- och materialskador.

**! VARNING:** Vid användning av maskinen ska säkerhetsföreskrifterna följas. För din egen och närvarande personers säkerhet bör du läsa dessa instruktioner innan du använder maskinen. Spara instruktionerna för senare bruk.

- Läs hela den här bruksanvisningen noggrant innan du börjar använda apparaten.
- Användningsområdet beskrivs i den här bruksanvisningen. Användning av andra tillbehör eller tillsatser eller andra åtgärder som utförs med apparaten än de som rekommenderas i den här bruksanvisningen kan leda till personskador.
- Spara den här bruksanvisningen för framtida bruk.

### VIKTIGT

LÄS NOGA FÖRE ANVÄNDNING  
SPARA FÖR FRAMTIDA REFERENS

## SÄKER ANVÄNDNING

### Utbildning

- Läs de här anvisningarna noggrant. Bekanta dig med kontrollerna och korrekt användning av maskinen.
- Låt aldrig barn eller personer som inte har läst de här instruktionerna använda maskinen. Lokala bestämmelser kan begränsa åldern hos operatören.
- Kom ihåg att det är användaren som ansvarar för olyckor och risker som andra människor eller deras egendom utsätts för.

## Förberedelse

- Innan du använder den, ska du alltid inspektera maskinen visuellt för skadade, saknade eller inte placerade skydd eller kåpor.
- Använd inte maskinen i närheten av andra människor, främst barn eller husdjur.

## Drift

- Använd alltid ögonskydd och skyddsskor när du använder maskinen.
- Undvik att använda maskinen under dåliga väderförhållanden särskilt när det är risk för åska.
- Använd endast maskinen i dagsljus eller i tillräcklig artificiell belysning.
- Använd inte maskinen med skadade skydd eller utan skydden på plats.
- Slå bara på motorn när händer och fötter hålls borta från skäranordningen.
- Koppla alltid bort maskinen från strömförsörjningen (dvs. ta ut kontakten från elnätet, ta bort avaktiveringsenheten eller det borttagbara batteriet)**
  - när maskinen lämnas obevakad;
  - innan du tar bort en blockering;
  - innan kontroll, rengöring eller arbete på maskinen;
  - efter att ha hört på ett främmande föremål;
  - om maskinen börjar vibrera på ett onormalt sätt.
- Håll skäranordningen borta från händer och fötter.
- Se till att ventilationsöppningarna alltid hålls fria från skräp.
- Ta bort eventuella föremål som kan orsaka kast, såsom grenar och stenar.
- Kontrollera om det finns lösa fästen och skadade delar, såsom sprickor i skärutrustningen.

## Underhåll och förvaring

- Koppla bort maskinen från strömförsörjningen (dvs. ta ut kontakten från elnätet, ta bort avaktiveringsenheten eller det borttagbara batteriet) innan något underhålls- eller rengöringsarbete utförs.**
- Använd endast tillverkarens rekommenderade reservdelar och tillbehör.
- Kontrollera och underhåll maskinen regelbundet.** Låt endast behöriga reparatörer reparera maskinen.
- När du inte använder den, förvara maskinen utom räckhåll för barn.
- Använd bladskydd för metallblad under transport och lagring.
- Rengör innan du förvarar, inklusive skydd på skärande redskap med metallblad.

## YTTERLIGARE SÄKERHETSANVISNINGAR FÖR GRÄSTRIMMER

**! VARNING:** Klippelementen fortsätter att rotera efter att motorn stängts av.

- Bär långbyxor för att skydda dina ben.
- Innan du använder redskapet ska du se till att det område som ska trimmas är fritt från grenar, stenar, ledningar och andra hinder.
- Använd endast redskapet i upprätt position med skärtråden nära marken. Slå aldrig på apparaten i någon annan position.
- Rör dig långsamt när du använder redskapet. Tänk på att nyklippt gräs är fuktigt och halt.
- Använd inte redskapet på branta sluttningar. Arbeta tvärs över sluttningar, inte upp och ner.
- Korsa inte grusgångar eller vägar medan redskapet är i drift.
- Vidrör aldrig skärtråden när redskapet används.
- Sätt inte ner redskapet förrän skärtråden har slutat rotera helt.
- Använd endast rätt sorts skärtråd. Använd aldrig trimmertråd i metall eller fiskelina.
- Håll alltid händer och fötter borta från skärtråden och bladet, särskilt då motorn startas.
- Innan du använder redskapet, och efter alla sorters stötar, bör du undersöka den efter tecken på slitage eller skada och reparera på lämpligt vis.
- Var försiktig så att du inte skadas av anordningar för justering av fibertrådens längd. Efter att ha dragit ut ny trimmertråd ska du alltid placera maskinen i normalt driftläge innan den startas.
- Om det finns barn i närheten när du använder apparaten ska de övervakas noga.
- Apparaten är inte avsedd att användas av unga eller oerfarna personer utan övervakning.
- Detta redskap ska inte användas som leksak.
- Använd det endast på torra ställen. Skydda apparaten från väta.
- Doppa aldrig ned apparaten i vatten.
- Öppna inte höljet. Det finns inga servicebara delar inuti.
- För att undvika explosionsrisk bör du inte använda apparaten i omgivningar med brandfarliga vätskor, gaser eller damm.
- När apparaten förvaras eller transporteras i en bil ska den placeras i bagageutrymmet eller spännas fast så att den inte rör sig vid plötsliga ändringar av hastighet eller riktning.
- När det inte används bör redskapet förvaras utom räckhåll för barn på en torr plats med god ventilation.
- Barn skall inte ha åtkomst till förvarade apparater.

### Säkerhet för andra

- Denna apparat är inte avsedd att användas av personer (inklusive barn) med reducerad fysisk, sensorisk eller mental förmåga eller med begränsad erfarenhet eller kunskap såvida inte de är under uppsikt eller fått instruktioner om användning av apparaten av en person som är ansvarig för deras säkerhet.

- Barn måste hållas under uppsikt så att de inte leker med verktyget.

### Återstående risker

För att säkerställa att du har bra föttestå i sluttningar, sträck dig inte för långt. Ha god balans hela tiden. Gå alltid, spring inte. När verktyget används kan återstående risker som inte omnämns i de medföljande säkerhetsvarningarna uppstå. Dessa risker kan uppstå på grund av felaktig användning, långvarig användning etc.

Trots att de relevanta säkerhetsbestämmelserna tillämpas och säkerhetsanordningarna används kan vissa återstående risker inte undvikas. Dessa omfattar:

- Skador orsakade av att roterande/rörliga delar vidrörs.
- Skador som uppstår vid byte av delar, blad eller tillbehör.
- Skador som orsakas av långvarig användning av ett verktyg. När du använder ett verktyg under en längre bör du ta regelbundna pauser.
- Hörselnedsättning.
- Hälsorisker orsakade av inandning av damm när verktyget används (exempel: arbete med trä, särskilt ek, bok och MDF).

### Elektrisk säkerhet

Den elektriska motorn har konstruerats för endast en spänning. Kontrollera alltid att strömförsörjningen motsvarar spänningen på klassificeringsplattan. Kontrollera också att spänningen på din laddare är den samma som i elnätet.



Din STANLEY FATMAX-laddare är dubbelisolerad i enlighet med EN60335, därför behövs ingen jordkabel.

Om medföljande sladd är skadad måste den bytas mot en särskilt preparerad sladd som finns tillgänglig via STANLEY FATMAX serviceorganisation.

### Användning av förlängningssladd

En förlängningssladd skall inte användas såvida det inte är absolut nödvändigt. Använd en godkänd förlängningssladd, som är lämplig för laddarens strömbehov (se **Tekniska data**). Minsta ledarstorlek är 1 mm<sup>2</sup>; maximal längd är 30 m.

Om du använder en sladdvinda, linda alltid av sladden fullständigt.

### SPARA DESSA INSTRUKTIONER

#### Laddare

STANLEY FATMAX-laddare kräver inga inställningar och är skapade för att vara så enkla som möjligt att hantera.

#### Viktiga säkerhetsinstruktioner för alla batteriladdare

**SPARA DESSA INSTRUKTIONER:** Denna manual innehåller viktiga säkerhets- och driftinstruktioner för kompatibla batteriladdare (se **Tekniska data**).

- Innan laddaren används, läs igenom alla instruktioner och varningar om laddaren, batteripaket och produkten för användning av batteripaketet.

**! VARNING:** Risk för stötar. Låt ingen vätska komma in i laddaren. Det kan resultera i elektriska stötar.

**! VARNING:** Vi rekommenderar användning av restströmsenhet med en restströmsmärkning på 30 mA eller mindre.

**! FÖRSIKTIGHET:** Risk för brännskada. För att minska risken för skador, ladda endast STANLEY FATMAX laddningsbara batterier. Andra typer av batterier kan gå sönder och orsaka personskador och skadegörelse.

**! FÖRSIKTIGHET:** Barn bör övervakas för att säkerställa att de inte leker med apparaten.

**NOTERA:** Under vissa förhållanden när laddaren är inkopplad i eluttaget kan de exponerade laddningskontaktarna inuti laddaren kortslutas av främmande föremål. Främmande föremål som är ledande såsom, men inte begränsat till, stålull, aluminiumfolie eller ansamling av metapartiklar bör hållas borta från laddningshålrummet. Koppla alltid ifrån laddaren från eluttaget när det inte finns något batteripaket i hålrummet. Koppla ifrån laddaren vid rengöring

- **Försök INTE att ladda batteriet med någon annan laddare än de i denna bruksanvisning.** Laddaren och batteriet är speciellt konstruerade att fungera tillsammans.
- **Dessa laddare är inte avsedda för någon annan användning än laddning av STANLEY FATMAX laddningsbara batterier.** All annan användning kan resultera i brandrisk, elstötar eller till och med dödliga elstötar.
- **Utsätt inte laddaren för regn eller snö.**
- **Dra ut genom att hålla i kontakten i stället för i sladden när du kopplar ur laddaren.** Detta kommer att minska risken för skador på den elektriska kontakten och sladden.
- **Se till att sladden placeras så att ingen går på den, snubblar på den eller att den på annat sätt riskerar att skadas.**
- **Använd inte en förlängningsladd såvida det inte är absolut nödvändigt.** Användning av en olämplig förlängningsladd kan resultera i risk för brand, elektriska stötar eller död av elektrisk ström.
- **Placera inga föremål ovanpå laddaren eller placera inte laddaren på ett mjukt underlag eftersom det kan blockera ventilationsöppningarna vilket kan resultera i intern överhettning.** Placera laddaren på säkert avstånd från alla värmekällor. Laddaren ventileras genom öppningar av överkant och underkant av höljet.
- **Använd inte laddare med skadad sladd eller kontakt – byt ut den omedelbart.**

- **Använd inte laddaren om den utsatts för skarpa stötar, tappats eller skadats på annat sätt.** Lämna den hos ett auktoriserat servicecenter.
- **Demontera inte laddaren, ta den till ett auktoriserat servicecenter när service eller reparation behövs.** Felaktig montering kan resultera i risker för elektriska stötar, dödsfall via elektricitet eller brand.
- Om strömsladden skadas måste den bytas omedelbart av tillverkaren, dess serviceombud eller liknande kvalificerad person för att förhindra alla faror.
- **Koppla bort laddaren från vägguttaget innan du påbörjar rengöringen. Detta kommer att minska risken för elektriska stötar.** Borttagning av batteriet minskar inte risken.
- **Anslut ALDRIG två laddare tillsammans.**
- **Laddaren är konstruerad för att fungera på vanlig hushållsel på 230 V. Försök inte att använda någon annan spänning.** Detta gäller inte för billaddaren.

## Ladda ett batteri (bild B)

1. Koppla in laddaren i lämpligt uttag innan batteripaketet sätts i.
2. Sätt i batteriet **12** i laddaren, se till att batteriet är helt isatt i laddaren. Den röda lampan (laddning) börjar blinka uppregade gånger för att indikera att laddningsprocessen har startat.
3. Det går att se när laddningen är klar genom att den röda lampan lyser kontinuerligt. Batteripaketet är fulladdat och kan nu användas eller lämnas i laddaren. För att ta bort batteriet ur laddaren, tryck och håll nere batterilåsknappen **13** på batteripaketet.

Notera: För att garantera maximal prestanda och livslängd för Litium-jon batteripaket bör batteripaketet laddas fullt innan första användning.

## Laddningshantering

Se nedanstående indikatorer angående batteripaketets laddningsstatus.

Laddningsindikatorer	
	Laddning 
	Fulladdat 
	Varm/kall fördröjning* 

\*Den röda lampan fortsätter att blinka, men en gul indikatorlampa kommer att lysa under denna operation. När batteriet har nått lämplig temperatur kommer den gula lampan att slockna och laddaren återupptar laddningsproceduren. Den/de kompatibla laddar(en/na) kommer inte att ladda ett felaktigt batteri. Laddaren kommer att indikera ett felaktigt batteri genom att vägra att tända eller genom att visa blinkmönster för problembatteri eller laddare.

**NOTERA:** Detta kan också betyda att det är problem med en laddare.

Om laddaren indikerar ett problem, låt testa laddaren och batteripaketet hos ett auktoriserat servicecenter.

## Varm/kall fördröjning

När laddaren upptäcker ett batteri som är för hett eller för kallt, kommer den automatiskt att starta en varm/kall fördröjning och avbryta laddningen tills batteriet har nått en lämplig temperatur. Laddaren växlar sedan automatiskt till paketladdningsläge. Denna funktion garanterar maximal batterilivslängd.

Ett kallt batteri kommer att ladda med en lägre hastighet jämfört med ett varmt batteripaket. Batteripaketet kommer att laddas med en lägre hastighet genom hela laddningscykeln och kommer inte att återgå till maximal laddningshastighet även om batteripaketet blir varmt.

## Väggmontering

Dessa laddare är designade att väggmonteras eller stå upprätt på ett bord eller arbetsyta. Vid väggmontering, placera laddaren inom räckhåll för ett elektriskt uttag och borta från hörn och andra hinder som kan påverka luftflödet. Använd baksidan av laddaren som mall för placering av monteringskruvarna på väggen. Montera laddaren säkert med gipsskruvar (köps separat) som är minst 25,4 mm långa med ett skruvhuvud med en diameter på 7-9 mm, skruvade i trä till ett optimalt djup som lämnar ungefär 5,5 mm av skruven synlig. Rikta in öppningarna på baksidan av laddaren mot de exponerade skruvarna och för in dem helt i öppningarna.

## Rengöringsinstruktioner för laddaren

**⚠ VARNING:** Risk för stötar. Koppla ifrån laddaren från strömuttaget innan rengöring. Smuts och flott kan avlägsnas från laddarens utsida med hjälp av en trasa eller en mjuk borste som inte är av metall. Använd inte vatten eller rengöringsvätska. Låt aldrig någon vätska komma in i verktyget; sänk aldrig ner någon del av verktyget i en vätska.

## Batteripaket

### Viktiga säkerhetsinstruktioner för alla batteri

Vid beställning av utbytes-batteripaket, se till att inkludera katalognummer och spänning.

Batteripaketet är inte fulladdat direkt från kartongen. Innan du använder batteriet och laddaren, läs säkerhetsanvisningarna nedan. Följ sedan laddningsprocedurerna som beskrivs.

### LÄS ALLA INSTRUKTIONER

- **Ladda inte eller använd batteripaketet i explosiv atmosfär, såsom i närheten av brännbara vätskor, gaser eller damm.** Isättning och borttagning av batteriet från laddaren kan antända dammet eller ångorna.
- **Tvinga aldrig in batteripaketet in i laddaren. Modifiera inte batteripaketet på något sätt så att det passar in en icke-kompatibel laddare då batteripaketet kan brista och orsaka allvarliga personskador.**
- Ladda endast batteripaket i avsedd STANLEY FATMAX laddare.
- **UNDVIK** att stänka på eller sänka ner utrustningen i vatten eller annan vätska.
- **Förvara inte eller använd apparaten och batteripaketet på platser där temperaturen kan nå upptill**

**eller överstiga 40 °C (såsom utomhusskjul eller metallbyggnader under sommaren).**

- **Bränn inte batterier, även om det är svårt skadat och helt utslitet.** Batteripaketet kan explodera i elden. Giftiga ångor och ämnen skapas när batteri med litium-jon bränns.
- **Om batteriets innehåll kommer i kontakt med huden, tvätta omedelbart av det berörda området med vatten och mild tvål.** Om batterivätska kommer in i ögonen, skölj med vatten över öppet öga i 15 minuter eller tills irritationen upphör. Om medicinsk omsorg behövs består batteri-elektrolyten av en blandning av flytande organiska karbonater och litiumsalter.
- **Innehållet i öppnade battericeller kan ge upphov till andningsirritation.** Sörj för god luftväxling. Om symptomen kvarstår, sök läkarvård.



**VARNING:** Risk för brännskada. Batterivätska är lättantändlig om den utsätts för gnistor eller öppen eldslåga.



**VARNING:** Försök aldrig att öppna batteripaketet av någon anledning. Om batteripaketets hölja spricker eller är skadat sätt inte in det i laddaren. Krossa inte, tappa eller skada batteripaketet. Använd inte ett batteripaket som fått en kraftig stöt, tappats, körts över eller skadats på något annat sätt (t.ex. genomborrat av en spik, träffad av en hammare, klivits på). Det kan resultera i elektriska stötar eller dödsfall av elektrisk ström. Skadade batteripaket skall returneras till servicecenter för återvinning.



**VARNING:** Brandfara. Förvara eller bär inte batteripaketet på så sätt att metallföremål kan komma i kontakt med de oskyddade batteripolerna. Exempelvis placera inte batteripaketet i förkläden, fickor, verktygslådor, produktlådor, lådor etc. där det finns lösa spikar, skruvar, nycklar etc.



**FÖRSIKTIGHET:** När det inte används, placera verktyget på sin sida, på en stadig yta, där det inte kommer att orsaka risk för att snubbla eller falla. Vissa verktyg med stora batteripaket kan stå upprätt på batteripaketet men kan lätt vältras.

## Transport



**VARNING:** Brandfara. Transport av batterier kan leda till eldsvåda om batteripolerna oavsiktligt kommer i kontakt med ledande material. Se vid transport av batterier till att batteripolerna är skyddade och väl isolerade från material som eventuellt kan komma i kontakt med dem och orsaka kortslutning. **NOTERA:** Litium-jon batterier skall inte placeras i det incheckade bagaget.

STANLEY FATMAX-batterierna uppfyller alla tillämpliga regler för transport av farligt gods som stipuleras av industrin och rättsliga normer, vilket omfattar FN:s rekommendationer för transport av farligt gods; International Air Transport Associations (IATA) regelverk vid transport av farligt gods, de internationella föreskrifterna om transport av farligt gods till sjöss (IMDG), samt den europeiska överenskommelsen om internationell transport av farligt gods på väg (ADR). Litiumjonceller och -batterier har klassificerats enligt testresultaten och de fastställda kriterierna i delavsnitt 38.3 i FN:s testhandbok för transport av farligt gods. I de flesta fall kommer leverans av STANLEY FATMAX batteripaket att undantas från klassificering som helt reglerad försändelse av klass 9 farligt gods. Generellt skall endast leveranser som innehåller ett litium-jonbatteri med en energimärkning som är större än 100 Wattimmar (Wh) avkrävas att levereras som helt reglerad klass 9. Alla litium-jonbatterier har kapaciteten i watt-timmar angiven på batteripaketet. Vidare, på grund av bestämmelsernas komplexitet rekommenderar inte STANLEY FATMAX flygtransporter av enbart litium-jonbatteri oavsett märkning av Wattimmar. Leveranser av verktyg med batterier (kombiuppsättningar) kan flygtransporteras som undantag om märkningen av Wattimmar för batteripaketet inte är större än 100 Wtım.

Oberoende av om försändelsen klassificeras som undantagen eller helt reglerad, är det avsändaren som har ansvaret för att de aktuella bestämmelserna gällande förpackning, etikettering/ märkning och dokumentation uppfylls.

Informationen som ges i detta avsnitt av handboken är given enligt bästa vetande och har ansetts vara korrekt vid tidpunkten som dokumentet skrevs. Trots det ges ingen uttrycklig eller underförstådd garanti. Det är på köparens eget ansvar att de åtgärder som vidtas uppfyller gällande bestämmelser.

## Förvaringsrekommendationer

- Den är bäst om förvaringsplatsen är sval och torr och borta från direkt solljus och kraftig värme eller kyla. För optimal batterifunktionalitet och livslängd, förvara batteripaket i rumstemperatur när de inte används.
- För långvarig förvaring rekommenderas att förvara ett fulladdat batteripaket på en kall och torr plats utan laddare för optimalt resultat.

Notera: Batteripaket bör inte förvaras helt urladdade. Batteripaketet behöver laddas innan det används igen.

## Etiketter på laddare och batteripaket

Förutom bildiagrammen som används i denna manual kan etiketterna på laddaren och batteripaketet visa följande bildiagram:



Läs bruksanvisningen före användning.



Se **Tekniska data** för laddningstid.



Undersök inte med ledande föremål.



Ladda inte skadade batterier.



Utsätt inte för vatten.



Byt defekta sladdar omgående.



Ladda bara mellan 4 °C och 40 °C.



Endast för användning inomhus.



Kassera batteriet med vederbörlig hänsyn till miljön.

LI-ION



Ladda endast STANLEY FATMAX batteripaket med avsedd STANLEY FATMAX laddare. Laddning av batteripaket med andra än de avsedda STANLEY FATMAX batterierna med en STANLEY FATMAX laddare kan göra att de går sönder eller så kan det leda till farliga situationer.



Bränn inte batteripaketet.

## Batterityp

SFMCSTB933 arbetar med ett 18-volts batteripaket.

Dessa batteripaket kan användas: SFMCB204, SFMCB202, SFMCB206, se **Tekniska data** för mer information.

## Förpackningens innehåll

Förpackningen innehåller:

- 1 grästrimmer
- 1 skydd
- 4 skyddskravar
- 1 SA spolhuvud
- 1 spindellåsplatta
- 1 Li-jon batteripaket
- 1 laddare
- 1 bruksanvisning

- *Kontrollera om verktyget, delar eller tillbehör fått skador som kan tänkas ha uppstått under transporten.*
- *Ta dig tid att grundligt läsa igenom och förstå denna bruksanvisning innan den tas i bruk.*

## Märkningar på verktyg

Följande bildikoner visas på verktyget:



Läs bruksanvisningen före användning.





Använd hörselskydd.



Använd skyddsglasögon.



Utsätt inte redskapet för regn eller hög luftfuktighet och lämna det inte utomhus när det regnar.



Stäng av verktyget. Ta ut batteriet ur verktyget innan du utför något underhåll på verktyget.



Håll människor och djur på minst 6 meters avstånd från arbetsområdet.



Håll åskådare på avstånd.



Direktiv 2000/14/EG garanterad ljudeffekt.

## Placering av datumkod (bild A)

Datumkoden **18** som också inkluderar tillverkningsår finns tryckt i kåpan.

Exempel:

2019 XX XX  
Tillverkningsår

## Beskrivning (bild A)

**! VARNING:** *Modifera aldrig elverktyget eller någon del av det. Skada eller personskada kan uppstå.*

- |                               |                    |
|-------------------------------|--------------------|
| 1 Variabel hastighetskontroll | 8 Stångkonsol      |
| 2 Startspärr                  | 9 Skydd            |
| 3 Hastighetsväljare           | 10 Spolhölje       |
| 4 Hjälpbandtag                | 11 Batterihölje    |
| 5 Motorhöljet                 | 12 Batteripaket    |
| 6 Övre trimmerstång           | 13 Batterilåsknapp |
| 7 Nedre trimmerstång          | 14 Handtag         |

## Avsedd användning

Denna grässtrimmer är avsedd för professionella trimningsarbeten.

**ANVÄND INTE** under våta förhållanden eller i närheten av lättantändliga vätskor eller gaser.

Det är inte en kantklippare och är inte avsedd för kantklippning.

**LÅT INTE** barn komma i kontakt med verktyget. Övervakning krävs när oerfarna användare använder detta verktyg.

- Denna produkt är inte avsedd att användas av personer (inklusive barn) med reducerad fysisk, sensorisk eller mental

förmåga eller med begränsad erfarenhet eller kunskap såvida inte de är under uppsikt av en person som är ansvarig för deras säkerhet. Barn skall aldrig lämnas ensamma med denna produkt.

## MONTERING OCH JUSTERING

**! VARNING:** *För att minska risken för allvarlig personskada, stäng av verktyget och koppla bort batteripaketet innan du gör några justeringar eller tar bort/installerar tillsatser eller tillbehör. En oavsiktlig start kan orsaka skador.*

**! VARNING:** *Använd endast STANLEY FATMAX batteripaket och laddare.*

## Montering och borttagning av batteripaketet från verktyget (bild G)

NOTERA: Se till att batteripaketet **12** är fulladdat.

### Installation av batteripaketet i verktyget

- Rikta in batteripaketet **12** mot skenorna inuti verktygets handtag (bild G).
- Skjut in det i verktyget tills batteripaketet sitter fast, se till att du hör att det snäpper på plats.

### Borttagning av batteripaketet från verktyget

- Tryck på låsknappen **13** och dra med en fast rörelse batteripaketet bort från verktygshandtaget (bild G).
- Sätt i batteriet i laddaren såsom beskrivs i laddningsavsnittet i denna manual.

### Laddningsmätare batteripaket (bild G)

Vissa STANLEY FATMAX batteripaket inkluderar en bränslemätare vilket består av tre gröna LED-lampor som indikerar laddningsnivån som finns kvar i batteripaketet.

För att slå till laddningsmätaren tryck in och håll kvar laddningsmätarknappen **32**. En kombination av de tre LED-lamporna kommer att lysa för att ange kvarvarande laddningsnivå. När laddningen i batteriet är under den användbara gränsen kommer inte laddningsmätaren att lysa och batteriet behöver laddas.

NOTERA: Laddningsmätaren är endast en indikering på laddning som finns kvar i batteripaketet. Den indikerar inte verktygets funktionalitet och kan variera baserat på produktkomponenter, temperatur och slutanvändarens användning.

## Montering av spole (bild B, C)

Använd STANLEY FATMAX ersättningsspole STZST1169.

- Installera spindelplattan **22** på spindeln **23** så att den dubbel-D formade låsmuttern sitter på spindelsitsens insida på spindelplattan.
- Vrid spindelplattan tills hålet **24** är i linje med skåran **25** i huset. För sedan in den medföljande stänggen genom skåran och in i hålet för att förhindra att spindeln vrider sig.



- När du håller stängan på plats, trådar du det nya spolhöljet **10** med spolgreppslocket moturs. Fäst det nya spolhöljet ordentligt på spindeln.

## Montering av skydd (bild D, E)

**! VARNING:** Ta aldrig bort skyddet. Skada eller personskada kan uppstå.

**! VARNING:** ANVÄND ALDRIG APPARATEN UTAN ATT SKYDDET SITTER FAST PÅ PLATS. Skyddet måste alltid sitta fast ordentligt på apparaten för att skydda användaren.

- Montera skyddet **9** på motorhuset **5**.
- Sätt i de två skyddsskruvarna med en kryssskruvmejsel **15** och dra åt ordentligt.

**NOTERA:** Ett utökad täckskydd finns tillgängligt (säljs separat) för extra täckning om så önskas. Använd STANLEY FATMAX ersättningskydd artikelnummer N722862.

## Sätta fast hjälphandtaget (bild F)

- Placera hjälphandtaget **4** på toppen av den övre trimmerstängan **6** som visas i bild F.
- Skjut konsolen **30** på extrahandtaget på handtaget.
- Trä handtagsbultarna **31** genom handtaget och in i konsolen ovanifrån.
- Dra åt handtagsskruvarna. Se till att handtaget är ordentligt fäst genom att stänga handtaget **29**.
- För att justera läget för hjälphandtaget öppnar du handtagsklämman och skjuter handtaget uppåt och nedåt på stängan tills det är på önskat läge. Stäng klämman för att dra åt handtaget.

## Ladda om trimmertråden (bild A)

Under transport är skärtråden fäst vid spolhöljet **10**.

- Lossa på tejen över trimmertråden på spolhöljet.

## DRIFT

### Bruksanvisning

**! VARNING:** Följ alltid säkerhetsinstruktionerna och tillämpbara bestämmelser.

**! VARNING:** För att minska risken för allvarig personskada, stäng av verktyget och koppla bort batteripaketet innan du gör några justeringar eller tar bort/installerar tillsatser eller tillbehör. En oavsiktlig start kan orsaka skador.

### Korrekt handplacering (bild A, H)

**! VARNING:** För att minska risken för allvarig personskada använd **ALLTID** korrekt handplacering såsom visas.

**! VARNING:** För att minska risken för allvarig personskada, håll **ALLTID** verktyget säkert för att förekomma en plötslig reaktion.

Korrekt handposition kräver ena handen på huvudhandtaget **14** och den andra handen på hjälphandtaget **4**.

### Påslagning och avstängning av trimmern (bild A)

Starta apparaten genom att trycka på låsspaken **2** och sedan på den variabla hastighetskontrollen **1**. När enheten är igång kan du släppa låsspaken. För att stänga av verktyget, släpp den variabla hastighetskontrollen.

### Hastighetskontrollratt (bild A)

Med denna trädtrimmer har du möjlighet att välja mellan att arbeta med effektivare hastighet för att förlänga drifttiden om arbetet är stort eller att öka trimmerns hastigheten för att få bästa möjliga prestanda.

**För att förlänga drifttiden**, dra hastighetsreglaget bakåt mot batterihöljet **11** mot "LO"-läget. Detta läge är bäst för stora projekt som kräver mer tid att slutföra.

**För att öka trimmerns hastighet**, tryck hastighetsreglaget **3** framåt mot hjälphandtaget **4** till läge "HI". Detta läge är bäst för att klippa igenom kraftig vegetation och för användningar som kräver högre varvtal.

**NOTERA:** När du arbetar i "HI"-läge, kommer drifttiden att vara kortare jämfört med trimmerns "LO"-läge.

### Trimning (bild I, J)

Med trimmern påslagen vinklar och svänger du trimmern från sida till sida enligt bild I.

Se till att du har ett avstånd på minst 610 mm mellan skyddet och dina fötter såsom bild J visar.

**! VARNING:** Håll den roterande tråden i stort sett parallellt med marken (luta inte mer än 30°). Denna trimmer är inte en kantskärare. Luta INTE trimmern så att tråden spinner nära en rät vinkel mot marken. Kringflygande skräp kan orsaka allvarliga skador.

### Studsmatning av trimmertrådsmatning

Din trimmer använder en diameter på 2 mm i diameter som är spiralformad med släta runda kanter. Skärtråden slits fortare och kräver mer utmatning om trimningen sker längs trottoarer eller andra sträva ytor eller om kraftiga växter trimmas.

Tråden kommer att nötas av i takt med att du använder trimmern. Stöt försiktigt till trimmern mot marken medan den är igång och tråden matas ut.

**NOTERA:** Att förlänga nylontråden mer än 330 mm-skåran kommer att påverka prestanda, körtid och livslängden på trimmern negativt på grund av risken för att skada motorn. Om du gör det kan garantin upphävas.

## Hjälpsamma klipptips (bild M)

- Använd spetsen på tråden för att klippa, tvinga inte tråd huvudet in i oklippt gräs.
- Tråd- och spjalstaket sliter extra mycket på tråden och gör även att den går av. Sten- och tegelväggar, kantsten och trä kan slita på tråden mycket snabbt.
- Låt inte spollocket **28** dras på marken eller andra ytor.
- Vid trimning av höga växter klipp ovanifrån och ned men överstig inte 305 mm i höjd.
- Håll trimmern lutad mot området som skall klippas, detta är bästa klippområdet.
- Trimmern klipper när enheten passerar från höger till vänster. Detta kommer att undvika att skräp kastas på operatören.
- Undvik träd och buskar. Träbark, tränull, fasader och staketstolar kan lätt skada tråden.

## Ladda om trimmertråden (bild K–M)

**! VARNING:** För att minska risken för allvarlig personskada, stäng av enheten och ta bort batteripaketet innan du gör några justeringar eller tar bort/installerar tillsatser eller tillbehör. En oavsiktlig start kan orsaka skador.

**! FÖRSIKTIGHET:** Använd endast STANLEY FATMAX utbytesspolar och tråd. Användning av någon annan tillverkares tråd kan reducera prestandan, skada trimmern eller orsaka personskador. Din trimmer använder en tråd med en diameter på 2 mm som är spiralformad med släta runda kanter. Använd inte andra storlekar. Detta kan försämra prestandan, orsaka skador på enheten eller kroppsskada.

**! FÖRSIKTIGHET:** För att undvika skador på trimmern klipper du av trimmertråden om den sticker ut längre än skärbladet så att den bara når till bladet.

Använd endast STANLEY FATMAX utbytestrår.

1. Ta bort batteriet.
2. Skär av en maximal längd på 6 m med 2 mm trimmertråd.
3. Rikta in spolens snörhåll **21** mot pilen **18** på spolv huvudet **20** såsom visas i bild K.
4. Trä igenom ena änden av trimmertråden genom ett snörhåll. Styr tråden genom till andra snörhålet och fortsätt att dra tråden igenom tills det finns lika lång tråd på varje sida om spolvhöljet såsom visas i bild L.
5. Förhindra att spollocket **28** rör sig med ena handen. Använd din andra hand och linda snöret på spolen genom att rotera spolgripslocket **20** moturs. Fortsätt linda tills 101 mm tråd finns kvar på vardera sidan av spolvhöljet.

## UNDERHÅLL

Ditt elverktyg från STANLEY FATMAX har konstruerats för att arbeta över en lång tidsperiod med minimalt underhåll.

Kontinuerlig tillfredsställande drift beror på ordentlig verktygsvård och regelbunden rengöring.

**! VARNING:** För att minska risken för allvarlig personskada, stäng av verktyget och koppla bort batteripaketet innan du gör några justeringar eller tar bort/installerar tillsatser eller tillbehör. En oavsiktlig start kan orsaka skador.

Laddaren och batteripaketet är inte servicebara.



## Smörjning

Ditt elverktyg behöver ingen ytterligare smörjning.



## Rengöring

**! VARNING:** Blås bort smuts och damm från huvudhöljet med torr luft varje gång du ser smuts samlas in och runt lufthålen. Bär godkända ögonskydd och godkänt dammfilterskydd när du utför denna procedur.

**! VARNING:** Använd aldrig lösningsmedel eller andra skarpa kemikalier för att rengöra de icke-metalliska delarna på verktyget. Dessa kemikalier kan försvaga de material som används i dessa delar. Använd en trasa enbart fuktad med vatten och mild tvällösning. Låt aldrig någon vätska komma in i verktyget; sänk aldrig ner någon del av verktyget i en vätska.

## Hjälpsamma klipptips (bild N)

- Håll luftintagsspären **27** rena för att undvika överhettning.
- Din trimmertråd kan torka ut med tiden.
- Plastdelar kan rengöras med en mild tvål och en fuktig trasa.
- Trädskäraren på kanten av skyddet kan bli slö med tiden. Det rekommenderas att du regelbundet slipar bladet med en fil.

## Ersättningstillbehör

**! VARNING:** För att minska risken för allvarlig personskada, stäng av apparaten och ta bort batteriet innan du gör några justeringar eller tar bort/installerar tillsatser eller tillbehör.

**! VARNING:** Användning av tillbehör som inte rekommenderas av STANLEY FATMAX för användning med den här apparaten kan vara farligt.

**! VARNING:** Använd inte några blad eller något annat tillbehör eller redskap än de som rekommenderas av STANLEY FATMAX på denna trimmer. Det kan leda till allvarliga skador eller skador på produkten.

Använd tråd med en diameter på 2 mm när du byter den.  
Använd STANLEY FATMAX utbytestråd modell nr. STZST1226.  
Andra storlekar kan försämra prestandan eller orsaka skador på trimmern.

## Extra tillbehör

**!** **VARNING:** Eftersom andra tillbehör än de som erbjuds av STANLEY FATMAX, inte har testats med denna produkt, kan användningen av sådana tillbehör med detta verktyg vara riskabelt. För att minska risken för personskada bör endast tillbehör som rekommenderas av STANLEY FATMAX användas med denna produkt.

Rådfråga din återförsäljare för ytterligare information angående lämpliga tillbehör.

## Att skydda miljön



Separat insamling. Produkter och batterier som är markerade med denna symbol får inte kastas in de vanliga hushållssoporna.

■ Produkter och batterier innehåller material som kan återvinnas och återanvändas för att minska behovet av råmaterial. Återvinn elektriska produkter och batterier enligt lokala bestämmelser. Närmare information finns tillgänglig på [www.2helpU.com](http://www.2helpU.com).

## Laddningsbart batteripaket

Alla batteripaket med lång livslängd måste laddas när de inte längre kan producera tillräckligt med energi för jobb som enkelt utfördes tidigare. Vid slutet av dess tekniska livslängd skal det lämnas till batteriinsamlingen:

- Ladda ur batteripaketet fullständigt och ta sedan ut det ur produkten.
- Li-jon celler är återvinningsbara. Lämn dem hos din återförsäljare eller på en återvinningsstation. De insamlade batteripaketerna kommer att återvinnas eller avyttras korrekt.

## Garanti

### 1 års garanti

Alla STANLEY FATMAX elverktygsprodukter inkluderar en ettårig garanti som standard. Om din produkt fallerar på grund av bristfälligt material eller tillverkning inom ett år efter inköpsdatum, garanterar STANLEY att vi kostnadsfritt byter ut eller reparerar alla felaktiga delar eller – efter vårt gottfinnande – byta ut enheten utan kostnad.

### 3 års garanti

Registrera ditt STANLEY FATMAX elverktyg inom fyra veckor efter köpet och kvalificera dig för ytterligare två års garanti. När ditt elverktyg registreras och det blir defekt på grund av tillverknings- eller materialfel garanterar STANLEY att byta ut eller reparera delarna utan kostnad, eller – efter eget gottfinnande – byta ut enheten utan kostnad.

# BØRSTELØS GRESSTRIMMER

## SFMCSTB933

### Gratulerer!

Du har valgt et STANLEY FATMAX-verktøy. Mange års erfaring, grundig produktutvikling og innovasjon gjør STANLEY FATMAX til en meget pålitelig partner for profesjonelle brukere av elektrisk verktøy.

### Tekniske data

		SFMCSTB933
Spenning	$V_{DC}$	18V
Type		1
RPM (turtall)	/min	4600-6000
Klippebredde	mm	330
Vekt (uten batteripakke)	kg	3,1
Støyverdier og vibrasjonsverdier (triaks vektor sum). Gresstrimmermodus i henhold til EN50636-2-91:		
$L_{PA}$ (avgitt lydtrykknivå)	dB(A)	79,5
$L_{WA}$ (lydeffektnivå)	dB(A)	93,0
K (usikkerhet for det angitte lydnivået)	dB(A)	1,5
Vibrasjonsutslipp verdi $a_{H1}$ =		
		2,8
Usikkerhet K =		
	$m/s^2$	1,5

Nivået for støyutslipp angitt i dette informasjonsbladet er blitt målt iht. standardiserte tester angitt i EN50636, og kan brukes til å sammenligne ett verktøy med et annet. Det kan brukes til forberedende vurdering av eksponering.

**⚠ ADVARSEL:** Angitt nivå for vibrasjonsutslipp gjelder for hovedbruksområdene for verktøyet. Dersom verktøyet brukes i andre bruksområder, med annet tilbehør eller er dårlig vedlikeholdt, kan vibrasjonsutslippene avvike. Dette kan øke eksponeringsnivået betydelig for hele arbeidsperioden.

En vurdering av nivået for vibrasjonseksponeringen bør også tas med i beregningen når verktøyet er slått av eller når det går uten faktisk å gjøre en jobb. Dette kan redusere eksponeringsnivået betydelig for hele arbeidsperioden. Kartlegg ekstra sikkerhetstiltak for beskyttelse av brukeren mot vibrasjonseffekter, så som: vedlikehold av verktøy og tilbehør, holde hendene varme, organisering av arbeidsvanene.

Batteri kat. #	Utgangsspenning	Lader SFMCB12
SFMCB202	18	X
SFMCB204	18	X
SFMCB206	18	X

“X” angir at batteripakken er kompatibel med den spesifikke laderen. Les bruksanvisningen for mer detaljert informasjon.

### EF-samsvarserklæring

#### Maskindirektivet



#### Børsteløs gresstrimmer SFMCSTB933

STANLEY FATMAX erklærer at de produktene som er beskrevet under **tekniske data** er i samsvar med: 2006/42/EF, EN60335-1:2012 + A11:2014, EN50636-2-91:2014, 2000/14/EF, plentrimmer,  $L \leq 50$  cm, vedlegg VI DEKRA Certification B.V. Meander 1051 / P.O. box 5185 6525 MJ ARNHEM / 6802 ED ARNHEM, Nederland Notified Body ID-nr.: 0344

Lydeffektnivå i henhold til 2000/14/EF

(Artikkel 12, vedlegg III,  $L \leq 50$  cm):

$L_{PA}$  (målt lydtrykknivå) 79,5 dB(A)

usikkerhet (K) = 1,5 dB (A)

$L_{WA}$  (garantert lydeffekt) 96 dB(A)

Disse produktene er også i samsvar med direktiv 2014/30/EU og 2011/65/EU. For mer informasjon, vennligst kontakt STANLEY FATMAX på følgende adresser eller se baksiden av håndboken. Undertegnede er ansvarlig for sammenstillingen av den tekniske filen og fremsetter denne erklæringen på vegne av STANLEY FATMAX.

A. P. Smith

Technical Director  
STANLEY FATMAX Europe, Egide Walschaertsstraat 14-18,  
2800 Mechelen, Belgia  
2019-10-09



**ADVARSEL:** for å redusere skaderisiko, les bruksanvisningen.

### Definisjoner: Retningslinjer for sikkerhet

Definisjonene under beskriver alvorlighetsgraden for hvert signalord. Vennligst les bruksanvisningen og legg merke til disse symbolene.



**FARE:** Indikerer en overhengende farlig situasjon som vil føre til død eller alvorlige personskader hvis den ikke avverges.

**⚠ ADVARSEL:** Indikerer en potensielt farlig situasjon som **kan føre til død eller alvorlige personskader hvis den ikke avverges.**

**⚠ FORSIKTIG:** Indikerer en potensielt farlig situasjon som **kan føre til små eller moderate personskader hvis den ikke avverges.**

**MERK:** Angir en arbeidsmåte **som ikke er relatert til personskader**, men som **kan føre til materielle skader hvis den ikke unngås.**

**⚡** Betegner fare for elektrisk støt.

**🔥** Betegner fare for brann.

## SIKKERHETSINSTRUKSJONER

**⚠ ADVARSEL:** Når du bruker apparater som drives med strøm fra nettet, må grunnleggende sikkerhetsforholdsregler, inkludert punktene som er beskrevet under, alltid følges for å redusere risikoen for brann, elektrisk støt, personskade og skade på materiell.

**⚠ ADVARSEL:** Når du bruker maskinen, må du følge sikkerhetsreglene. Les disse instruksjonene før du bruker maskinen, for å ivareta sikkerheten for deg selv og personer i nærheten. Ta vare på instruksjonene for senere bruk.

- Les hele denne håndboken nøye før du bruker produktet.
- Beregnet bruk er beskrevet i denne håndboken. Hvis du bruker annet tilbehør, kobler til annet utstyr eller bruker dette apparatet til andre oppgaver enn det som er anbefalt i denne håndboken, kan det føre til fare for personskade.
- Ta vare på denne håndboken for fremtidig bruk.

### VIKTIG

#### LES NØYE FØR BRUK

#### OPPBEVAR BRUKSANVISNINGEN FOR FREMTIDIG BRUK

## TRYGGE ARBEIDSVANER

### Opplæring

- Les disse instruksjonene grundig.** Gjør deg kjent med kontrollene og korrekt bruk av maskinen.
- La aldri barn eller personer som ikke kjenner disse instruksjonene, bruke maskinen.** Lokale forskrifter kan sette en aldersgrense på operatør av maskinen.
- Husk at operatøren eller brukeren vil bli gjort ansvarlig for ulykker eller farer andre personer eller deres eiendom blir utsatt for.

### Forberedelse

- Før bruk, sjekk alltid maskinen visuelt for skader, manglende eller feilplasserte beskyttelser eller deksler.

- Ikke bruk maskinen hvis det er personer, spesielt barn, eller dyr i nærheten.

## Bruk

- Bruk alltid vernebriller og kraftig fottøy ved bruk av maskinen.
- Unngå å bruke apparatet i dårlig vær, spesielt dersom det er fare for lyn og torden.
- Bare bruk maskinen i dagslys eller godt kunstig lys.
- Bruk aldri verktøyet med skadede beskyttelser eller deksler, eller uten beskyttelser og deksler på plass.
- Bare slå på motoren når hendene og føttene er borte fra skjæredskapet.
- Koble alltid maskinen fra strømkilden (dvs. ta ut støpselet, ta ut sikkerhetsbryteren eller ta av batteriet**
  - når maskinen er uten tilsyn,
  - før du fjerner en tilstopping,
  - før du sjekker, rengjør eller jobber på maskinen,
  - etter at du har truffet en fremmed gjenstand,
  - når maskinen begynner å vibrere unormalt.
- Pass på å beskytte føtter og hender mot skade fra skjæredskapet.
- Pass alltid på at ventilasjonsåpningene er fri for rusk.
- Fjern alt som kan forårsake tilbakeslag, f.eks. grener og steiner.
- Se etter løse festemekanismer og deler med skade, som f.eks. sprekker i kutteutstyret.

## Håndtering og oppbevaring

- Koble maskinen fra strømkilden (dvs. ta ut støpselet, ta ut sikkerhetsbryteren eller ta av batteriet) før du foretar vedlikehold eller rengjøring.**
- Bruk bare reservedeler og tilbehør som anbefales av produsenten.
- Inspiser og vedlikehold maskinen regelmessig.** Maskinen må bare repareres av en godkjent reparatør.
- Når den ikke brukes skal maskinen oppbevares utilgjengelig for barn.
- Sett på bladdeselet under transport og lagring.
- Skal rengjøres for lagring, inkludert beskyttelser på skjæreverktøy med metallblad.

## YTTERLIGERE SIKKERHETSINSTRUKSJONER FOR GRESSTRIMMERE

**⚠ ADVARSEL:** Klippeelementene vil fortsette å rotere etter at motoren er slått av.

- Bruk lange bukser for å beskytte beina.
- Før du bruker verktøyet, må du kontrollere at det ikke er pinner, steiner, tråd eller andre gjenstander i skjærebannen.
- Bruk apparatet bare i opprett stiling med skjærelinjen nær bakken. Ikke slå verktøyet på i noen annen stilling.
- Beveg deg sakte når du bruker verktøyet. Husk at nylig kuttet gress er fuktig og glatt.

- Ikke arbeid i bratte skråninger. Arbeid på langs av skråninger, ikke opp og ned.
- Kryss aldri stier med grus mens verktøyet går.
- Berør aldri skjæretråden mens verktøyet er i gang.
- Ikke sett verktøyet ned før skjæretråden har stanset helt.
- Bruk bare riktig type skjæretråd. Bruk aldri skjæretråd av metall eller fiskesnøre.
- Hold alltid hender og føtter borte fra skjæretråden, særlig når du slår på motoren.
- Før du bruker verktøyet, og etter et støt, må du undersøke om det er tegn på slitasje eller skade og få verktøyet reparert etter behov.
- Vær varsom så du unngår personskaide på grunn av utstyr som er montert for å trimme lengden på filamenttråden. Når ny skjæretråd er matet ut, må du alltid sette verktøyet tilbake i normal bruksstilling før du slår det på.
- Pass ekstra godt på når apparatet brukes i nærheten av barn.
- Det er ikke meningen at dette apparatet skal brukes av unge eller svakelige personer uten tilsyn.
- Dette verktøyet skal ikke brukes som leketøy.
- Brukes bare i tørre omgivelser. Ikke la apparatet bli vått.
- Ikke senk apparatet ned i vann.
- Ikke åpne huset til verktøyet. Det er ingen deler inni som brukere skal vedlikeholde
- Ikke arbeid med apparatet i eksplosjonsfarlige omgivelser, som for eksempel der det befinner seg brennbare væsker, gass eller støv.
- Når apparatet oppbevares eller transporteres i et kjøretøy, bør det plasseres i bagasjerommet eller festes, slik at det ikke påvirkes av raske farts- eller retningsendringer.
- Når produktet ikke er i bruk, skal det oppbevares på et tørt og godt ventilert sted utilgjengelig for barn.
- Barn skal ikke ha tilgang til lagrede maskiner.

## Sikkerhet for andre

- Dette apparatet er ikke ment for bruk av personer (inkludert barn) med redusert fysiske, sensoriske eller mentale evner, eller mangel på erfaring og kunnskap, med mindre de får tilsyn eller har blitt opplært i bruk av apparatet av en person ansvarlig for deres sikkerhet.
- Barn må ha tilsyn så man sikrer at de ikke leker med apparatet.

## Restrisikoer

For å sikre at fu holder balansen på skråninger, ikke strekk deg for langt. Hold god balanse hele tiden. Gå, aldri løpe.

Andre risikoer kan oppstå dersom du bruker verktøyet på en måte som ikke er beskrevet i de angitte sikkerhetsadvarslene. Slik risiko kan oppstå som følge av feil bruk, for lang bruk og annet.

Til tross for at man følger relevante sikkerhetsbestemmelser og bruker sikkerhetsutstyr, er det bestemte restrisikoer som ikke kan unngås. Disse inkluderer:

- Personskader som forårsakes av berøring av en roterende/bevegelig del.

- Personskader som forårsakes av at en del, et blad eller tilbehør endres.
- Personskader som forårsakes av langvarig bruk av verktøyet. Ved bruk av et verktøy i lengre perioder, pass på å ta regelmessige pauser.
- Hørselskader.
- Helsefarer som forårsakes av innånding av støv som dannes når du bruker verktøyet (eksempel: arbeid med tre, spesielt eik, bøk og MDF).

## Elektrisk sikkerhet

Den elektriske motoren er designet for kun en spenning. Kontroller alltid at batteripakkens spenning stemmer med spenningen på typeskillet. Du må også passe på at spenningen på batteriladeren stemmer overens med strømmettet hos deg.



Din STANLEY FATMAX lader er dobbeltisolert i samsvar med EN60335, det trengs derfor ikke noen jordledning.

Dersom strømkabelen er skadet må den byttes ut med en spesielt produsert strømkabel fra STANLEY FATMAX serviceorganisasjon.

## Bruk av skjøteledning

En skjøteledning skal ikke brukes med mindre det er helt nødvendig. Bruk en godkjent skjøteledning egnet for laderens strømforsbruk (se **Tekniske data**). Minimum størrelse på ledere er 1 mm<sup>2</sup>, maksimum lengde er 30 m.

Vikle alltid ut kabelen fullstendig når du bruker en kabeltrommel.

## TA VARE PÅ DENNE BRUKSANVISNINGEN

### Ladere

STANLEY FATMAX ladere trenger ingen justeringer, og er designet til å være så enkle som mulig å bruke.

### Viktige sikkerhetsanvisninger for batteriladere

**TA VARE PÅ DENNE BRUKSANVISNINGEN:** Denne manualen inneholder viktige sikkerhetsanvisninger og bruksanvisninger for kompatible batteriladere (se **Tekniske data**).

- Før du bruker laderen les alle instruksjoner og advarslingsmerker på laderen, batteripakken og produktet som bruker batteripakken.



**ADVARSEL:** Fare for støt. Ikke la væske komme inn i laderen. Det kan resultere i elektrisk støt.



**ADVARSEL:** Vi anbefaler bruk av en reststrømenhet med et rest-strømområde på 30mA eller mindre.



**FORSIKTIG:** Fare for brannskader. For å redusere faren for skader, lad kun STANLEY FATMAX oppladbare batterier. Andre type batterier kan sprekke og forårsake personskaide og materielle skader.

**⚠ FORSIKTIG:** Barn må holdes under oppsyn, sørg for at de ikke leker med apparatet.

**MERK:** Under visse forhold, med laderen innplugges i strømforsyningen, kan de eksponerte kontaktene i laderen kortsluttes av fremmedlegemer. Fremmedlegemer som kan lede strøm, inkludert, men ikke begrenset til stålull, aluminiumsfolie eller annen ansamling av metalliske partikler, må holdes unna åpningene i laderen. Kople alltid laderen fra strømtilførselen når det ikke er en batteripakke i hulrommet. Kople fra laderen før rengjøring

- **IKKE forsøk å lade batteripakken med andre ladere enn de som er nevnt i denne manualen.** Laderen og batteripakken er spesielt designet for å jobbe sammen.
- **Disse ladere er ikke ment for annen bruk enn lading av STANLEY FATMAX oppladbare batterier.** Annen bruk kan resultere i brannfare og/eller elektrisk støt.
- **Ikke utsett laderen for regn eller snø.**
- **Dra i kontakten og ikke ledningen når du kople laderen fra strømmen.** Dette reduserer faren for skade på kontakten og ledningen.
- **Påse at ledningen er plassert slik at den ikke tråkkes på, snubles i, eller på annen måte utsettes for skade eller påkjenning.**
- **Ikke bruk skjætleddning med mindre det er helt nødvendig.** Bruk av feil skjætleddning kan resultere i brannfare og/eller elektrisk støt.
- **Ikke plasser noe på laderen og ikke plasser laderen på en myk overflate som kan blokkere ventilasjonsslissene og resultere i for høy innvendig temperatur.** Plasser laderen et sted unna varmekilder. Laderen ventileres gjennom slisser i toppen og bunnen av huset.
- **Ikke bruk lader med skadet ledning eller kontakt** —bytt den ut med en gang.
- **Ikke bruk laderen dersom den har fått et slag, er mistet i gulvet eller skadet på annen måte.** Lever den på et autorisert serviceverksted.
- **Ikke ta laderen fra hverandre; lever den på et autorisert serviceverksted når service eller reparasjon trengs.** Å sette den sammen feil kan resultere i elektrisk støt eller brann.
- Dersom ledningen er skadet må den byttes ut med en gang av produsenten, dens serviceagent eller lignende kvalifisert person for å unngå farer.
- **Kople laderen fra strømtilførselen før du begynner med rengjøring.** Dette reduserer faren for elektrisk støt. Fjerning av batteripakken reduserer ikke denne faren.
- **ALDRI forsøk på kople to ladere sammen.**
- **Laderen er designet for å bruke standard 230V elektrisk strøm. Ikke forsøk å bruke den på annen spenning.** Dette gjelder ikke billaderen.





## Lade et batteri (figur B)

1. Plugg inn laderen i en passende stikkontakt for du setter inn batteripakken.
2. Sett batteripakken **12** i laderen, pass på at batteripakken sitter godt i laderen. Det røde (lade) lyset blinker gjentatt som indikasjon på at ladeprosessen er startet.
3. Fullført lading vises ved at det røde lyset er PÅ konstant. Pakken er da fullt oppladet og kan brukes, eller den kan bli stående i laderen. For å ta batteripakken ut av arbeidspakken, trykk inn og hold låsekappen **13** på batteripakken.

Merk: For å sikre maksimum ytelse og levetid på Li-Ion batteripakker, lad batteripakken helt opp før første gangs bruk.

## Bruk av lader

Se indikatorene under for batteripakkens ladetilstand.

Ladeindikatorer	
	Lading 
	Fulladet 
	Ventetid for varm/kald pakke* 

\*Det røde lyset vil fortsette å blinke, men et gult indikatorlyset vil lyse under denne operasjonen. Når batteripakken har kjølt seg ned, vil det gule lyset bli slått av og laderen vil gjenoppta ladeprosedyrene.

Kompatible ladere vil ikke lade en defekt batteripakke. Laderen vil indikere feilaktig batteripakke ved at den ikke lyser, eller ved å indikere blinkemønster for problem pakke eller lader.

**MERK:** Dette kan også tyde på et problem med laderen. Dersom laderen indikerer et problem, ta med lader og batteripakke til et servicesenter for testing.

## Ventetid for varm/kald pakke

Dersom laderen detekterer et batteri som er for varmt eller for kaldt, vil den automatisk starte en "varm/kald pakke forsinkelse", og venter med å lade til batteriet har passende temperatur. Laderen vil deretter automatisk skifte til lademodus for pakken. Denne funksjonen sikrer maksimal levetid på batteriakken.

En kald batteripakke vil lade med lavere hastighet enn en varm batteripakke. Batteripakken vil lade langsommere gjennom hele ladesyklusen, og vil ikke gå tilbake til maksimal ladehastighet selv om batteripakken blir varm.

## Veggmontering

Disse laderne er designet for å monteres på vegg eller stå på et bord eller arbeidsbenk. Dersom den skal monteres på veggen, plasser laderen innen rekkevidde fra en stikkontakt og unna hjørner eller andre hindringer som kan stoppe luftstrømmen. Bruk baksiden av laderen som mal for å bore hull i veggen for monteringssskruene. Monter høyttaleren godt med gipsskruer (må kjøpes separat) minst 25,4 mm lange med hodediameter 7-9 mm som skrues inn i treverk til optimal dybde med omtrent 5,5 mm av skruen som stikker ut. Rett inn sporene på baksiden av laderen med de utstikkende skruene og lås på plass i sporene.

## Rengjøringsanvisninger for lader

**⚠ ADVARSEL:** *Fare for støt. Koble laderen fra stikkkontakten før rengjøring. Smuss og fett kan fjernes fra laderen ved hjelp av en klut eller en myk, metallfri børste. Ikke bruk vann eller vaskemidler. Aldri la noen væske trenge inn i verktøyet; aldri dypp noen del av verktøyet i en væske.*

## Batteripakker

### Viktige sikkerhetsanvisninger for batteripakker

Ved bestilling av nye batteripakker, husk å angi katalognummer og spenning.

Batteripakken er ikke helt oppladet når det er nytt. Før bruk av batteripakken og laderen, les sikkerhetsanvisningene under. Følg de angitte ladeprosedyrene.

#### LES ALLE ANVISNINGENE

- **Ikke lad eller bruk batteriet i eksplosive omgivelser, slik som i nærheten av antennelige væsker, gasser eller støv.** Innsetting eller uttak av batteriet kan antenne støvet eller gassen.
- **Tving aldri batteripakken inn i laderen. Ikke modifierer batteripakken på noen måte for å passe inn i en ikke-kompatibel lader idet batteripakken kan sprekke og forårsake alvorlig personskade.**
- *Lad batteripakkene kun i STANLEY FATMAX ladere.*
- **IKKE sprut på eller senke ned i vann eller andre væsker.**
- **Ikke lagre eller bruk støvsugeren og batteripakken på steder der temperaturen kan nå eller overstige 40 °C (som utendørs skur eller metallbygg om sommeren).**
- **Ska ikke brennes selv om den er alvorlig skadet eller helt utslitt.** Batteriet kan eksplodere i brann. Giftige gasser og materialer dannes dersom Lithium-ion batterier brennes.
- **Dersom batteriets innhold kommer i kontakt med huden, vask området straks med mildt såpevann.** Dersom du får batterivæske i øyet, skyll øyet med vann i 15 minutter eller til irritasjonen gir seg. Dersom det trengs medisinsk hjelp, informer om at batteriets elektrolytt består av en blanding av organiske karbonater og lithiumsalter.
- **Innholdet av et åpent batteri kan føre til irritasjon av pusteorganene.** Sorg for frisk luft. Dersom symptomene vedvarer, søk legehjelp.

**⚠ ADVARSEL:** *Fare for brannskader. Batterivæsken kan være brennbar dersom den utsettes for gnister eller flammer.*

**⚠ ADVARSEL:** *Forsøk aldri å åpne batteripakken av noen årsak. Ikke sett i laderen dersom batteripakkens ytre er sprukket eller skadet. Ikke knus, slipp i gulvet eller skad batteripakken. Ikke bruk en batteripakke eller lader som har fått et slag, er mistet i gulvet, påkjørt eller skadet på annen måte (f.eks. gjennomboret av en spiker, slutt med hammer, tråkket på). Det kan resultere*

*i elektrisk støt. Skadede batteripakker skal leveres til servicesenteret for gjenvinning.*

**⚠ ADVARSEL:** *Fare for brann. Ikke lagre eller transporter batteripakken slik at batteripolene kan komme i kontakt med metallobjekter. For eksempel, ikke legg batteriet i forkle, lommer, verktøyskrin, produkteskler, skuffer etc. sammen med løse spikere, skruer, nøkler, etc.*

**⚠ FORSIKTIG:** *Når det ikke er i bruk, plasser verktøyet på siden på en stabil overflate der det ikke skaper fare for snubling eller fall. Noen verktøy med store batteripakker kan stå på batteripakken, men kan lettes slås overende.*

## Transport

**⚠ ADVARSEL:** *Fare for brann. Transport av batterier kan kanskje føre til brann dersom batteripolene utilsiktet kommer i kontakt med elektrisk ledende materialer. Ved transport av batterier, pass på at batteripolene er beskyttet og godt isolerte fra materialer som kan komme i kontakt og føre til kortslutning.*  
**MERK:** *Lithium-ione batterier skal ikke være med i innsekket bagasje.*

STANLEY FATMAX litium-ion batterier samsvarer med alle aktuelle shipping-forskrifter som angitt av bransjen og lovregler, inkludert UN Recommendations on the Transport of Dangerous Goods; International Air Transport Association (IATA) Dangerous Goods Regulations, International Maritime Dangerous Goods (IMDG) Regulations, and European Agreement Concerning The International Carriage of Dangerous Goods by Road (ADR). Litium-ion celler og batterier er testet i henhold til avsnitt 38,3 i "UN Recommendations on the Transport of Dangerous Goods Manual of Tests and Criteria".

I de fleste tilfeller vil transport av en STANLEY FATMAX batteripakke være unntatt fra klassifisering som et fullt regulert Klasse 9 farlig materiale. Vanligvis vil kun transport som inneholder et litium-ionbatteri med en energirate over 100 Watt-timer (Wh) kreve transport som fullt regulert Klasse 9. Alle litium-ion batterier har watt-timer angitt på pakken. På grunn av komplekse reguleringer vil STANLEY FATMAX ikke videre anbefale flybåren transport av litium-ion batteripakker alene uansett watt-timerate. Flybåren transport av verktøy med batterier (kombipakke) kan utføres hvis watt-timeraten ikke overstiger 100 Whr.

Uansett om en transport regnes som unntatt eller fullt regulert, er det senders ansvar å sjekke de gjeldende reglene for pakking, etiketter/merking og dokumentasjon.

Informasjonen i dette avsnittet av manualen er gitt i god tro og ansett som nøyaktig på tidspunktet dokumentet ble opprettet. Men det gis ingen garantier, hverken eksplisitt eller implisitt. Det er kjøperens ansvar å sikre at aktivitetene samsvarer med de gjeldende retningslinjer.



## Lagringsanbefalinger

1. Det beste lagringsstedet er kjølig og tørt, uten direkte sollys og uten sterk kulde eller varme. For optimal ytelse og levetid av batteriet, lagre batteripakken ved romtemperatur når den ikke er i bruk.
2. For lang tids lagring, anbefales det for optimalt resultat å lagre en fullt ladet batteripakke på et kjølig og tørt sted uttatt av laderen.

Merk: Batteripakker bør ikke lagres fullt utladet. Batteripakken må lades opp igjen før bruk.

## Etiketter på lader og batteripakke

I tillegg til piktogrammene som er brukt i denne manualen, kan etikettene på laderen og batteripakken vise følgende piktogrammer:



Les bruksanvisningen før bruk.



Se **Tekniske data** for ladetid.



Ikke stikk inn ledende objekter.



Ikke lad skadede batteripakker.



Skal ikke utsettes for vann.



Skift ut defekte ledninger umiddelbart.



Skal kun lades mellom 4 °C og 40 °C.



Kun for innendørs bruk.



Bli kvitt batteripakken på en miljøvennlig måte.



Lade STANLEY FATMAX bateripakker kun med angitte STANLEY FATMAX ladere. Lading av andre batteripakker enn de angitte STANLEY FATMAX batteriene med en STANLEY FATMAX lader kan føre til at de sprekker eller til andre farlige situasjoner.



Ikke brenn batteripakken.

## Batteritype

SFMCSTB933 bruker en 18 volt batteripakke.

Disse batteripakkene kan brukes: SFMCB204, SFMCB202, SFMCB206 se **Tekniske data** for mer informasjon.

## Pakkens innhold

Pakken inneholder:

- 1 Gresstrimmer

- 1 Beskyttelse
- 4 Beskyttelseskruser
- 1 SA spolehode
- 1 Spindellåseplate
- 1 Li-ion batteripakke
- 1 Lader
- 1 Bruksanvisning

- *Kontroller for skader på verktøy, deler eller tilbehør som kan ha oppstått under transporten.*
- *Ta deg tid til å lese grundig og forstå denne bruksanvisningen før bruk.*

## Merking på verktøyet

Følgende piktogrammer er vist på verktøyet:



Les bruksanvisningen før bruk.



Bruk hørselvern.



Bruk vernebriller.



Ikke utsett verktøyet for regn eller høy fuktighet, og sett det ikke igjen ute mens det regner.



Skru verktøyet av. Før du utfører vedlikehold på verktøyet, må du fjerne batteriet fra verktøyet.



Hold personer og dyr minst 6 meter borte fra arbeidsområdet.



Hold tilskuere på avstand.



Direktiv 2000/14/EF garantert lydnivå.

## Datokode plassering (figur A)

Datokoden **18**, som også inkluderer produksjonsåret, er trykket på huset.

Eksempel:

2019 XX XX  
Produksjonsår

## Beskrivelse (figur A)



**ADVARSEL:** *Modifiser aldri det elektriske verktøyet eller noen del av det. Det kan føre til materielle skader eller personsaker.*

- |                                 |                             |
|---------------------------------|-----------------------------|
| 1 Bryter for variabel hastighet | 8 Stangbrakett              |
| 2 Lås av-knapp                  | 9 Beskyttelse               |
| 3 Hastighetskontrollbryter      | 10 Spolehus                 |
| 4 Ekstrahåndtak                 | 11 Batterihus               |
| 5 Motorhus                      | 12 Batteripakke             |
| 6 Øvre trimmestang              | 13 Festeknapp for batteriet |
| 7 Nedre trimmestang             | 14 Håndtak                  |

### Tiltenkt bruk

Denne gresstrimmeren er designet for profesjonelt trimmearbeid.

**SKAL IKKE BRUKES** under våte forhold eller i nærheten av antennelige væsker eller gasser.

Dette er ikke en kantklipper og skal ikke brukes til slike formål.

**IKKE** la barn komme i kontakt med verktøyet. Tilsyn er nødvendig når uerfarne brukere skal bruke dette verktøyet.

- Dette produktet er ikke ment for bruk av personer (inkludert barn) med reduserte fysiske, sensoriske eller mentale evner, eller mangel på erfaring og kunnskap, med mindre de får tilsyn av en person ansvarlig for deres sikkerhet. Barn skal aldri forlates alene med dette produktet.

## MONTERING OG JUSTERING

**⚠ ADVARSEL:** For å redusere faren for alvorlige personskader, slå av verktøy og koble fra batteripakken før du gjør justeringer eller tar av/setter på tilbehør eller ekstrastyr. Utilsiktet oppstart kan føre til personskader.

**⚠ ADVARSEL:** Bruk kun STANLEY FATMAX batteripakker og ladere.

### Sette inn og fjerne batteripakke på verktøyet (figur G)

**MERK:** Sørg for at batteripakken **12** er fullt ladet.

#### Installer batteripakken i verktøyet

1. Rett inn batteripakken **12** med skinnene inne i verktøyet (figur G).
2. Sett den inn i enheten til batteripakken sitter godt og forsikre deg om at du hører at låsen klikker på plass.

#### Fjerne batteripakken fra verktøyet

1. Trykk batteriets utløserknapp **13** og trekk batteriet bestemt ut av håndtaket (fig. G).
2. Sett batteripakken i laderen som beskrevet i laderavsnittet i denne bruksanvisningen.

### Ladeindikator batteripakker (figur G)

Noen STANLEY FATMAX batteripakker inkluderer en ladeindikator som består av tre grønne LED som indikerer hvor mye lading som er igjen i batteripakken.

For å aktivere ladeindikatoren, trykk og hold indikatorknappen **32**. En kombinasjon av tre grønne LED-lys vil lyse og vise gjenværende lading. Dersom gjenværende lading

av batteriet er under brukbar grense, vil ingen lys tennes og batteriet må lades opp.

**MERK:** Ladeindikatoren er bare en indikasjon av gjenværende lading i batteripakken. Den gir ingen indikasjon på om verktøyet fortsatt kan brukes, og kan variere med produktkomponentene, temperatur og brukerens bruksområde.

### Feste spolemodule (figur B, C)

Bruk STANLEY FATMAX ekstraspole STZST1169.

1. Monter spindelplaten **22** på spindelen **23**, slik at den dobbel-D formede festemutteren på spindelen sitter inne i bunnen på spindelplaten.
2. Roter spindelplaten til hullet **24** i spindelplaten er på linje med sporet **25** i beskyttelsen. Sett den medfølgende stangen gjennom sporet og inn i hullet for å hindre at spindelen roterer.
3. Mens du holder stangen på plass, skru det nye spoletaket **10** med spolegripdekslet mot klokken. Skru den nye spoletaket godt fast på spindelen.

### Montere beskyttelsen (figur D, E)

**⚠ ADVARSEL:** Ta aldri av beskyttelsen. Det kan føre til materielle skader eller personskader.

**⚠ ADVARSEL:** BRUK ALDRI APPARATET UTEN AT BESKYTTELSEN ER PÅ Plass. Beskyttelsen skal være ordentlig montert på apparatet for å beskytte brukeren.

1. Monter beskyttelsen **9** på motorhuset **5**.
2. Bruk en kryss-skrutrekker og sett inn de 2 skruene på beskyttelsen **15** og stram godt til.

**MERK:** En forlenget dekkende beskyttelse er tilgjengelig om ønskelig (selges separat). Bru STANLEY FATMAX reservebeskyttelse delenummer N722862.

### Feste hjelpehåndtaket (figur F)

1. Sett hjelpehåndtaket **4** på toppen av øvre stang **6** på trimmeren som vist i figur F.
2. Skyv braketten **30** på hjelpehåndtaket inn på bunnen av håndtaket.
3. Skru håndtakboltene **31** gjennom håndtaket og inn i braketten, ovenfra.
4. Skru fast håndtakboltene. Forsikre deg om at håndtaket er godt festet ved å lukke håndtaksklemmen **29**.
5. For å justere posisjonen av hjelpehåndtaket, åpne håndtaksklemmen og skyv håndtaket opp og ned på stangen til det er i ønsket posisjon. Lukke klemmen for å låse håndtaket på plass.

### Fylle på skjæretråd (figur A)

Under transport er skjæretråden tapet til spoletaket **10**.

- Fjern tapen som fester skjæretråden til spoletaket.

## BRUK

## Bruksanvisning

**⚠ ADVARSEL:** Følg alltid sikkerhetsanvisningene og gjeldende regler.

**⚠ ADVARSEL:** For å redusere faren for alvorlige personskader, slå av verktøy og koble fra batteripakken før du gjør justeringer eller tar av/setter på tilbehør eller ekstrastyr. Utilsiktet oppstår kan føre til personskader.

## Korrekt plassering av hendene (figur A, H)

**⚠ ADVARSEL:** For å redusere faren for alvorlig personskade skal du **ALLTID** ha hendene i korrekt posisjon, som vist.

**⚠ ADVARSEL:** For å redusere faren for alvorlig personskade, skal du **ALLTID** holde godt fast, for å være forberedt på en plutselig reaksjon.

Riktig stilling for hendene krever en hånd på hovedhåndtaket **14** og den andre på ekstrahåndtaket **4**.

## Slå trimmeren på og av (figur A)

Når du skal slå verktøyet på, trykker du ned på låseknappen **2** og klemmer deretter på avtrekkeren for variabel hastighet **1**. Du kan slippe låseknappen når verktøyet er i gang. For å slå av verktøyet, slipp avtrekkeren for variabel hastighet.

## Hastighetskontrollbryter (figur A)

Denne trådtrimmeren gir deg valget mellom en mer effektiv hastighet for å forlenge driftstiden for store jobber, eller raskere trimmer for høyeffektiv klipping.

**For forlenget driftstid**, trykk hastighetsbryteren bakover mot batteriet **11** til posisjon "LO" (lav). Denne modusen er best for store jobber som krever lang tid å gjennomføre.

**For å øke hastigheten** på trimmeren, skyv hastighetsknappen **3** mot klippeshodet **4** til posisjon "HI" (høy). Denne modusen er best ved klipping av tungt gress og for annen bruk som krever større hastighet.

**MERK:** Når du bruker rask modus "HI", vil brukstiden bli redusert i forhold til bruk med modus for lengre driftstid "LO".

## Trimming (figur I, J)

Slå på trimmeren, finn en god vinkel og swing trimmeren fra side til side som vist i figur I.

Oppretthold en minimumsavstand på 610 mm mellom beskyttelsen og føttene dine, som vist i figur J.

**⚠ ADVARSEL:** Hold den roterende snoren omtrent parallell med bakken (ikke vippt mer enn 30°). Trimmeren er ikke en kantklipper. IKKE VIPP trimmeren

slik at trimmertråden roterer nesten vinkelrett på bakken. Oppkastet rusk kan gi alvorlig personskade.

## Støtmatet skjæretråd-mating

Trimmeren bruker 2 mm diameter tråd som er spiralformet med myke avrundede kanter. Skjæretråden slites fortere og trenger påfyll hvis du klipper langs fortau eller andre slipende overflater eller kutter kraftig ugress.

Når du bruker trimmeren, vil tråden bli kortere på grunn av slitasje. Dunk enheten forsiktig mot bakken mens den går, så mates det ut ny tråd.

**MERK:** Å forlenge nylontråden over 330 mm lengde vil negativt påvirke ytelse, driftstid og levetid av trimmeren og kan potensielt skade motoren. Dette kan gjøre garantien ugyldig.

## Nyttige tips ved trimming (figur M)

- Bruk tuppen av tråden for å klippe, ikke bruk makt for å presse klippeshodet inn i gresset.
- Nettinggjerder og stakitter kan føre til kraftig slitasje på tråden eller til at den ryker. Mur- og teglvegger, fortauskanten og trær kan raskt slite ut tråden.
- Ikke la spolehetten **28** slepe langs bakken eller andre overflater.
- Ved langt gress, kutt fra toppen og ned og ikke klipp ved høyder over 305 mm.
- Hold trimmeren vippt mot området som klipper, dette er beste klippeområde.
- Trimmeren klipper ved at du fører enheten fra høyre til venstre. Dette vil hindre at gress kastes mot brukeren.
- Unngå trær og busker. Bark, trestolper, kanter og gjerdestolper kan bli skadet av tråden.

## Fulle på skjæretråd (figur K–M)

**⚠ ADVARSEL:** For å redusere faren for alvorlige personskader, slå av enheten og ta ut batteripakken før du foretar justeringer eller demonterer/monterer ekstrastyr eller tilbehør, ved skifte av tråd eller før rengjøring. Utilsiktet start kan føre til personskader.

**⚠ FORSIKTIG:** Bruk kun STANLEY FATMAX reservespoler og tråd. Ved å bruke en annen produsents tråd kan du minke ytelsen, skade trimmeren eller forårsake personskader. Trimmeren bruker 2 mm diameter tråd som er spiralformet med myke avrundede kanter. Ikke bruk tråd med annen størrelse. Dette kan redusere ytelsen, føre til skader på enheten og personskader.

**⚠ FORSIKTIG:** For å unngå skader, hvis skjæretråden rekker lenger enn trimmebladet, kapp den av så den nøyaktig når bladet.

Bruk kun STANLEY FATMAX ekstra tråd.

1. Ta ut batteriet.

- Kutt maksimalt 6 m lengde av 2 mm trimmetråd.
- Rett inn øynene på huset **21** med pilen **18** på spolehodet **20** som vist i figur K.
- Tre en ende av trimmetråden gjennom festeøyet. Før tråden gjennom det andre festeøyet og fortsett å dra tråden gjennom til det er like lengder tråd på hver side av spolehuset som vist på figur L.
- Sikre spoledekslet **28** fra å bevege seg med en hånd. Bruk den andre hånden for å vikle tråden ved å rotere spoledekselgrepet **20** mot klokken. Fortsett å vikle helt til 101 mm tråd er igjen på hver side av spolehuset.

## VEDLIKEHOLD

STANLEY FATMAX-verktøyet ditt er konstruert for å være i drift over lengre tid med et minimum av vedlikehold. For at den skal fungere tilfredsstillende over tid, er det viktig å sørge for riktig stell og regelmessig renhold.

**⚠ ADVARSEL:** For å redusere faren for alvorlige personskader, slå av verktøy og koble fra batteripakken før du gjør justeringer eller tar av/ setter på tilbehør eller ekstrastyr. Utilsiktet oppstart kan føre til personskader.

Det kan ikke utføres service på laderen og batteripakken.



### Smøring

Ditt elektriske verktøy trenger ikke ekstra smøring.



### Rengjøring

**⚠ ADVARSEL:** Blås skitt og støv ut av hovedhuset med tørr luft når du ser at skitt samles inne i og rundt luftåpningene. Bruk godkjente vernebriller og godkjent støvmaske når prosedyren utføres.

**⚠ ADVARSEL:** Bruk aldri løsemidler eller sterke kjemikalier for å rengjøre ikke-metalliske deler av verktøyet. Disse kjemikaliene kan svekke materialene som brukes i disse delene. Bruk en klut som bare er fuktet med vann og mild såpe. Aldri la noen væske trenge inn i verktøyet; aldri dypp noen del av verktøyet i en væske.

### Nyttige tips ved rengjøring (figur N)

- Hold luftesporene **27** rene for å unngå overoppvarming.
- Trimmetråden kan tørke ut over tiden.
- Plastdeler kan rengjøres med mildt såpevann og en fuktig klut.
- Trådkutteren på kanten av beskyttelsen kan bli sløv over tid. Det anbefales at du med regelmessige mellomrom holder bladet skarpt med en fil.

## Reservetilbehør

**⚠ ADVARSEL:** For å redusere faren for alvorlige personskader, slå av enheten og koble fra batteripakken før du gjør justeringer eller tar av/ setter på tilbehør eller ekstrastyr.

**⚠ ADVARSEL:** Det kan være farlig å bruke tilbehør som ikke er anbefalt av STANLEY FATMAX med dette verktøyet.

**⚠ ADVARSEL:** Ikke bruk blad eller noe tilbehør eller ekstrastyr enn som anbefalt av STANLEY FATMAX for denne trimmeren. Det kan føre til alvorlige personskader eller materielle skader.

Ved skifte av tråd, bruk tråd med 2 mm diameter. Bruk STANLEY FATMAX ekstra tråd nr. STZST1226. Andre størrelser kan redusere ytelsen eller føre til skader på trimmeren.

## Tilleggsutstyr

**⚠ ADVARSEL:** Bruk av annet tilleggsutstyr enn det som tilbys av STANLEY FATMAX, kan være farlig, ettersom dette ikke er testet sammen med dette verktøyet. For å redusere faren for skader, bør kun tilleggsutstyr som er anbefalt av STANLEY FATMAX brukes sammen med dette produktet.

Ta kontakt med din forhandler for ytterligere informasjon om egnet ekstrastyr.

## Beskyttelse av miljøet



Separat avfallshåndtering. Produkter og batterier merket med dette symbolet skal ikke kastes i vanlig husholdningsavfall.

Produkter og batterier inneholder materialer som kan gjenbrukes eller gjenvinnes for å redusere behovet for nye råmaterialer. Vennligst lever elektrisk utstyr og batterier til gjenbruk i henhold til lokale retningslinjer. Mer informasjon finner du på [www.2helpU.com](http://www.2helpU.com).

## Oppladbar batteripakke

Denne batteripakken med lang levetid må lades opp når den slutter å gi nok strøm til jobber som ble utført litt tidligere. På slutten av den tekniske levetiden, kasser den med nødvendig forsiktighet for miljøet:

- Lad ut batteripakken fullstendig og ta den deretter ut av verktøyet.
- Li-Ion celler kan gjenbrukes. Lever dem til forhandleren eller en lokal gjenbruksstasjon. De innvervete batteripakkene vil gjenbrukes eller avfallsbehandles korrekt.

---

## Garanti

### 1 års garanti

Alle STANLEY FATMAX verktøyprodukter inkluderer 1 års garanti som standard. Dersom ditt produkt blir defekt på grunn av material- eller produksjonsfeil innen 1 år fra kjøpsdato, garanterer STANLEY å bytte ut alle defekte deler vederlagsfritt eller - etter vårt skjønn - å erstatte enheten vederlagsfritt.

### 3 års garanti

Registrer ditt STANLEY FATMAX verktøy innen 4 uker etter kjøpet og du er kvalifisert for 2 års ekstra garanti. Etter registrering av verktøyet, dersom det usannsynlige skjer og det viser seg at verktøyet er defekt på grunn av feil ved materialer eller produksjon, garanterer STANLEY å skifte ut eller reparere alle defekte deler uten kostnader, eller - etter vårt valg - å bytte produktet uten kostnader.

# BØRSTELØS GRÆSTRIMMER

## SFMCSTB933

### Tillykke!

Du har valgt et STANLEY FATMAX-værktøj. Mange års erfaring, ihærdig produktudvikling og innovation gør STANLEY FATMAX til én af de mest pålidelige partnere for professionelle brugere af elværktøj.

### Tekniske data

		SFMCSTB933
Spænding	$V_{DC}$	18V
Type		1
RPM	/min.	4600-6000
Skærebreddestørrelse	mm	330
Vægt (uden batteripakke)	kg	3,1
Støjværdier og vibrationsværdier (triax vector sum). Græstrimmer-tilstand i henhold til EN50636-2-91:		
$L_{PA}$ (emissionslydtrykniveau)	dB(A)	79,5
$L_{WA}$ (lydeffektniveau)	dB(A)	93,0
K (usikkerhed for det angivne lydniveau)	dB(A)	1,5
Vibrationsemissionsværdi $a_h =$		2,8
Usikkerhed K =	$m/s^2$	1,5

Vibrationsemissionsniveauet, der er angivet i dette vejledningsark, er målt i overensstemmelse med en standardiseret test, der er angivet i EN50636 og kan anvendes til at sammenligne et værktøj med et andet. Det kan anvendes til en foreløbig eksponeringsvurdering.

**⚠ ADVARSEL:** *Det angivne vibrationsemissionsniveau repræsenterer værktøjets hovedanvendelsesområder. Hvis værktøjet anvendes til andre formål, med andet tilbehør eller vedligeholdes dårligt, kan vibrationsemissionen imidlertid variere. Det kan markant forøge eksponeringsniveauet over den samlede arbejdsperiode. Et estimat af eksponeringsniveauet for vibration bør også tage højde for de gange, hvor der slukkes for værktøjet, eller når det kører, men ikke bruges til arbejde. Det kan markant mindske eksponeringsniveauet over den samlede arbejdsperiode. Identificér yderligere sikkerhedsforanstaltninger for at beskytte operatøren mod vibrationens effekter, som f.eks.: vedligehold værktøjet og tilbehør, hold hænderne varme, organisering af arbejdsmønstre.*

Batterikapacitet #	Udgangsspænding	Oplader SFMCB12
SFMCB202	18	X
SFMCB204	18	X
SFMCB206	18	X

“X” indikerer, at batteripakken er kompatibel med den specifikke oplader. Læs instruktionsvejledningen for mere specifikke oplysninger.

### EF-overensstemmelseserklæring

#### Maskindirektiv



#### Børsteløs græstrimmer SFMCSTB933

STANLEY FATMAX erklærer, at produkterne beskrevet under **Tekniske data** er i overensstemmelse med: 2006/42/EC, EN60335-1:2012 + A11:2014, EN50636-2-91:2014, 2000/14/EF, plænetrimmer,  $L \leq 50$  cm, bilag VI DEKRA Certification B.V.

Meander 1051 / P.O. box 5185

6525 MJ ARNHEM / 6802 ED

ARNHEM, Nederlandene

Bemyndiget organ ID-nr.: 0344

Lydintensitetsniveau i henhold til 2000/14/EF:

(artikel 12, bilag III,  $L \leq 50$  cm):

$L_{PA}$  (målt lydtrykniveau) 79,5 dB(A)  
usikkerhed (K) = 1,5 dB (A)

$L_{WA}$  (garanteret lydeffekt) 96 dB(A)

Disse produkter opfylder også Direktiv 2014/30/EU og 2011/65/EU. Kontakt STANLEY FATMAX på følgende adresse for yderligere oplysninger eller se bagsiden af vejledningen. Undertegnede er ansvarlig for kompilering af den tekniske fil og udsteder denne erklæring på vegne af STANLEY FATMAX.

A. P. Smith

Teknisk direktør

STANLEY FATMAX Europe, Egide Walschaertsstraat 14-18,

2800 Mechelen, Belgien

2019-10-09



**ADVARSEL:** *For at reducere risikoen for personskade bør du læse betjeningsvejledningen.*

### Definitioner: Sikkerhedsråd

Nedenstående definitioner beskriver sikkerhedsniveauet for hvert signalord. Læs vejledningen og læg mærke til disse symboler.

**!** **FARE:** Angiver en overhængende farlig situation, der - hvis den ikke undgås - **vil** resultere i **dødsfald eller alvorlig personskade**.

**!** **ADVARSEL:** Angiver en mulig farlig situation, der - hvis den ikke undgås - **kan** resultere i **dødsfald eller alvorlig personskade**.

**!** **FORSIGTIG:** Angiver en mulig farlig situation, der - hvis den ikke undgås - **kan** resultere i **mindre eller moderat personskade**.

**BEMÆRK:** Angiver en handling, der **ikke er forbundet med personskade**, men som - hvis den ikke undgås - **kan** resultere i **ejendomsskade**.

**⚡** Betyder fare for elektrisk stød.

**🔥** Betyder risiko for brand.

## SIKKERHEDSINSTRUKTIONER

**!** **ADVARSEL:** Ved brug af apparater, der strømforsynes fra forsyningsnettet, er det vigtigt, at grundlæggende sikkerhedsforholdsregler, herunder bl.a. nedenstående, altid følges for at mindske risikoen for brand, elektrisk stød, personskade og tingskade.

**!** **ADVARSEL:** Sikkerhedsreglerne skal følges ved brug af maskinen. Læs denne vejledning, før du bruger maskinen, af hensyn til din egen og omkringståendes sikkerhed. Gem vejledningen til senere brug.

- Læs hele vejledningen omhyggeligt, før du bruger apparatet.
- Den tilsigtede brug er beskrevet i denne vejledning. Brugen af ekstraudstyr eller tilbehør eller udførelse af andet arbejde med dette apparat end det, der anbefales i denne vejledning, kan udgøre en risiko for personskade.
- Opbevar denne vejledning til senere brug.

### VIGTIGT

LÆS OMHYGGELIGT FØR BRUG  
OPBEVAR FOR FREMTIDIG REFERENCE

## SIKRE BETJENINGSPRAKSISER

### Oplæring

- Læs vejledningen omhyggeligt.** Bliv fortrolig med betjeningsgrebene og den korrekte brug af maskinen.
- Lad ikke børn eller personer, der ikke har læst denne vejledning, benytte maskinen.** Lokale regler kan begrænse operatørens alder.
- Vær opmærksom på, at brugeren er ansvarlig for ulykker eller irstici, som andre eller andres ejendom udsættes for.

## Forberedelse

- Inden brug skal maskinen altid ses efter for beskadigede, manglende eller fejlplacerede beskyttelsesværn eller skærme.
- Brug aldrig maskinen, mens der er andre i nærheden, især børn eller kæledyr.

## Drift

- Brug altid øjeværn og solide sko, mens du betjener maskinen.
- Undgå at bruge maskinen under dårlige vejrforhold især når der er risiko for lynnedslag.
- Brug kun maskinen i dagslys eller ved god kunstig belysning.
- Brug aldrig maskinen med beskadigede beskyttelsesværn eller skærme eller uden beskyttelsesværn eller skærme.
- Tænd kun for motoren, når hænder og fødder holder afstand til skær.
- Kobl altid maskinen fra strømforsyningen (dvs. træk stikket ud af kontakten, fjern deaktiveringsenheden eller det udtagelige batteri)**
  - hver gang maskinen efterlades uden opsyn;
  - før du rengør en blokering;
  - før kontrol, rengøring eller arbejde på maskinen;
  - når du har ramt et fremmedlegeme;
  - hvis maskinen begynder at vibrere unormalt.
- Pas på skader på hænder og fødder fra skær.
- Hold altid ventilationsåbningerne fri for snavs.
- Fjern ethvert objekt der kan forårsage tilbageslag, såsom grene og sten.
- Kontroller for løse skruer og beskadigede dele, såsom revner i skæreudstyret.

## Vedligeholdelse og opbevaring

- Kobl maskinen fra strømforsyningen (dvs. træk stikket ud af kontakten, fjern deaktiveringsenheden eller det udtagelige batteri), inden du udfører vedligeholdelses- eller rengøringsarbejde.**
- Brug kun reservedele og tilbehør, der anbefales af producenten.
- Inspicer og vedligehold maskinen regelmæssigt.** Maskinen må kun repareres på et autoriseret værksted.
- Når maskinen ikke er i brug, skal den opbevares uden for børns rækkevidde.
- Brug knivdæksel til metalklinger under transport og opbevaring.
- Rengør inden opbevaring, herunder brugen af skærme på skæretilbehør med metalknive.

## YDERLIGERE SIKKERHEDSVEJLEDNING FOR GRÆSTRIMMERE

**!** **ADVARSEL:** Skæreelementer fortsætter med at dreje, efter der er slukket for motoren.

- Bær lange bukser for at beskytte dine ben.
- Kontroller, at området er ryddet for grene, sten, ståltråd og andre forhindringer, før du bruger apparatet.
- Brug kun apparatet i lodret stilling med skæretråden i nærheden af jorden. Tænd ikke for apparatet i nogen anden position.
- Bevæg dig langsomt, når du bruger apparatet. Husk at nyslået græs er fugtigt og glat.
- Undgå at arbejde på stejle skrånninger. Arbejd på tværs af skrånningen, ikke op og ned.
- Passer ikke grusstier eller veje, mens apparatet kører.
- Rør aldrig skæretråden, mens apparatet kører.
- Læg ikke apparatet ned, før skæretråden står helt stille.
- Brug altid den rigtige type skæretråd. Brug aldrig metaltråd eller fiskesnøre.
- Hold altid hænder og fødder væk fra skæretråden og klingens især når motoren startes.
- Kontroller apparatet før brug eller efter et evt. slag for tegn på slid eller beskadigelse, og reparer efter behov.
- Pas på ikke at komme til skade med enheden, der er monteret til afskæring af trådlængden. Når du har trukket ny skæretråd ud, skal du altid sætte maskinen tilbage i normal arbejdsstilling, før den startes.
- Vær meget opmærksom, når apparatet benyttes i nærheden af børn.
- Dette apparat må ikke bruges af børn eller svagelige personer uden opsyn.
- Apparatet må ikke bruges som legetøj.
- Apparatet må kun bruges på tørre steder. Lad ikke apparatet blive vådt.
- Apparatet må ikke nedsænkes i vand.
- Kabinettet må ikke åbnes. Der er ingen dele inde i kabinettet, som kan serviceres af brugeren.
- Brug ikke apparatet i eksplosive omgivelser, f.eks. hvor der er brændbare væsker, gasser eller støv.
- Når apparatet opbevares eller transporteres i et køretøj, skal det anbringes i bagagerummet eller fastgøres for at forhindre bevægelse som følge af pludselige ændringer i hastighed eller retning.
- Opbevar apparatet på et tørt, godt ventileret sted uden for børns rækkevidde, når det ikke er i brug.
- Børn bør aldrig have adgang til opbevarede apparater.

## Andres sikkerhed

- Dette værktøj er ikke beregnet til anvendelse af personer (inklusive børn) med nedsatte fysiske, sensoriske eller mentale evner eller manglende erfaring på eller kendskab, medmindre de er under opsyn eller er blevet instrueret i brugen af værktøjet af en person, der er ansvarlig for deres sikkerhed.
- Børn skal holdes under opsyn, så det sikres, at de ikke leger med apparatet.

## Restrisici

For at sikre et godt fodfæste på bakker må du ikke strække dig for langt frem. Hold din balance hele tiden. Du skal altid gå, ikke løbe.

Yderligere restrisici kan opstå, når du bruger værktøjet på en måde, som måske ikke er indeholdt i de vedlagte sikkerhedsadvarsler. Disse risici kan opstå som følge af forkert brug, langvarigt brug osv.

På trods af overholdelsen af de relevante sikkerhedsregler og brug af sikkerhedsudstyr kan visse restrisici ikke undgås. Disse omfatter:

- Tilskadekomst forårsaget af berøring af roterende/bevægelige dele.
- Tilskadekomst forårsaget af udskiftning af dele, blade eller tilbehør.
- Tilskadekomster forårsaget af langvarig brug af et værktøj. Når du bruger et værktøj i længere perioder, skal du sørge for at holde regelmæssige pauser.
- Hørensættelse.
- Sundhedsrisici forårsaget af indånding af støv, der genereres ved brug af værktøjet (eksempel: Arbejde med træ, især, eg, bøg og MDF.)

## EI-sikkerhed

Elmotoren er kun designet til én spænding. Kontrollér altid, at batteripakkens spænding svarer til spændingen på mærkepladen. Sørg også for at spændingen på din oplader svarer til spændingen på dit værktøj.



Din oplader fra STANLEY FATMAX er dobbelt isoleret i overensstemmelse med EN60335, og der kræves derfor ingen jordleder.

Hvis forsyningsledningen er beskadiget, skal den udskiftes med en speciel ledning, der kan rekvireres fra STANLEY FATMAX serviceorganisationen.

## Brug af forlængerledning

En forlængerledning bør ikke anvendes, undtagen det er absolut nødvendigt. Brug en godkendt forlængerledning, som er egnet til din opladers indgangsstrøm (se **Tekniske data**). Den minimale lederstørrelse er 1 mm<sup>2</sup>; den maksimale længde er 30 m.

Ved brug af en ledningstrømler skal ledningen altid rulles helt ud.

## GEM DISSE INSTRUKTIONER

### Opladere

STANLEY FATMAX skal ikke indstilles, og konstruktionen er yderst brugervenlig.

### Vigtige sikkerhedsinstruktioner for alle batteriopladere

**GEM DISSE INSTRUKTIONER:** Denne vejledning indeholder vigtige sikkerheds- og driftsinstruktioner for kompatible batteriopladere (se **Tekniske data**).

- Før du bruger opladeren, læs alle instruktioner og de sikkerhedsmæssige afmærkninger på opladeren, batteripakken og produktet.



**⚠ ADVARSEL:** Risiko for chok. Lad ikke nogen flydende væsker komme ind i opladeren. Det kan resultere i et elektrisk chok.

**⚠ ADVARSEL:** Vi anbefaler at bruge en fejlstrømsafbryder med en mærkereststrøm på 30 mA eller mindre.

**⚠ FORSIGTIG:** Risiko for brand. For at reducere risikoen for kvæstelser, oplad kun STANLEY FATMAX genopladelige batterier. Andre batterityper kan eksplodere og forårsage personskader.

**⚠ FORSIGTIG:** Børn skal holdes under opsyn, så det sikres, at de ikke leger med værktøjet.

**BEMÆRK:** Under bestemte forhold, når opladeren er tilsluttet til strømforsyningen, kan blotlagte opladerkontakter blive kortsluttet af fremmede materialer. Fremmede materialer af en ledende art som for eksempel, men ikke begrænset til ståluld, aluminiumsfolie eller anden koncentration af metalliske partikler skal holdes på afstand af opladerens huler. Tag altid stikket til opladeren ud fra kontakten, når der ikke er indsat en batteripakke. Tag stikket til opladeren ud før forsøg på at rengøre den.

- **Forsøg IKKE at oplade batteripakken med andre opladere end opladerne i denne vejledning.** Opladeren og batteripakken er specielt designet til at arbejde sammen.
- **Disse opladere er ikke beregnet til andre anvendelser end opladning af STANLEY FATMAX genopladelige batterier.** Alle andre anvendelser kan medføre risiko for brand, elektrisk chok eller livsfarlige elektriske stød.
- **Udsæt ikke opladeren for regn eller sne.**
- **Træk i stikket i stedet for ledningen, når opladeren frakobles.** Dette vil reducere risikoen for beskadigelse af elstikket og ledningen.
- **Kontrollér, at ledningen er placeret således, at der ikke trædes på den, faldes over den, eller den på anden måde udsættes for skader eller stress.**
- **Brug ikke en forlængerledning, med mindre det er absolut nødvendigt.** Anvendelse af en ukorrekt forlængerledning kan resultere i risiko for brand, elektrisk chok eller livsfarlige elektriske stød.
- **Anbring ikke noget oven på opladeren eller anbring opladeren på et blødt underlag, der kan blokere ventilationshullerne og medføre for megen intern varme.** Anbring opladeren på afstand af alle varmekilder. Opladeren ventileres gennem huler i toppen og bunden af huset.
- **Brug ikke opladeren med beskadiget ledning eller stik – få dem udskiftet med det samme.**

- **Brug ikke opladeren, hvis den har fået et hårdt slag, er blevet tabt eller blevet beskadiget på anden vis.** Tag den med til et autoriseret værksted.
- **Demontér ikke opladeren, tag den med til et autoriseret værksted, når service eller reparation er påkrævet.** Ukorrekt genmontering kan medføre risiko for elektrisk chok, livsfarlige elektriske stød eller brand.
- Hvis ledningen beskadiges, skal den omgående udskiftes af producenten, hans forhandler eller lignende kvalificeret person for at forebygge enhver risiko.
- **Tag stikket til opladeren ud af kontakten inden forsøg på rengøring.** Dette vil reducere risikoen for elektrisk chok. Fjernelse af batteripakken vil ikke reducere denne risiko.
- Forsøg **ALDRIG** at forbinde to opladere med hinanden.
- **Opladeren er udformet til at fungere på en almindelig 230V stikkontakt. Forsøg ikke at bruge den med en anden strømstyrke.** Dette gælder ikke for opladere til køretøjer.

## Opladning af et batteri (fig. B)

1. Tilslut opladeren til en passende stikkontakt før batteripakken sættes i.
2. Indsæt batteripakken **12** i opladeren og kontrollér, at pakken sidder godt fast i opladeren. Det røde (opladnings) lys vil blinke hele tiden og angive, at opladningsprocessen er startet.
3. Når opladningen er færdig, vil det blive angivet af den røde lampe, som vil lyse konstant på ON. Batteripakken er fuldt opladet og kan nu anvendes eller kan efterlades i opladeren. Skub batteriets udløserknop **13** på batteripakken for at udtage batteripakken.

Bemærk: For at sikre maksimal ydeevne og levetid for li-Ion batteripakker skal batteripakken lades helt op, før den anvendes første gang.

## Betjening af oplader

Se indikatorerne nedenfor for batteripakkens opladestatus.

Ladeindikatorer	
 Oplader	
 Helt opladet	
 Varm/kold pakkeforsinkelse*	

\*Det røde lys vil fortsætte med at blinke, men et gult indikatorlys vil blive tændt under denne handling. Når batteripakken har opnået en passende temperatur, vil det gule lys blive slukket, og opladeren vil genoptage opladningsproceduren.

Kompatible oplader(e) vil ikke oplade en defekt batteripakke. Opladeren vil angive defekt batteri ved at nægte at lyse eller ved at vise problem pakke eller oplader blinkmønster.

**BEMÆRK:** Dette kan også betyde et problem med opladeren.

Hvis opladeren angiver et problem, tag opladeren og batteripakken med hen til et autoriseret servicecenter for at blive kontrolleret.

## Varm/kold pakkeforsinkelse

Når opladeren sporer en batteripakke, der er for varm eller for kold, starter den automatisk en varm/kold pakkeforsinkelse og indstiller opladningen, indtil batteriet har nået en passende temperatur. Opladeren skifter derefter automatisk til pakkeopladningsfunktion. Denne funktion sikrer maksimal batteripakkelevetid.

En kold batteripakke vil oplade med en lavere hastighed end en varm batteripakke. Batteripakken vil oplade ved den lavere hastighed gennem hele opladningscyklussen og vil ikke vende tilbage til maksimal opladningshastighed, selvom batteripakken varmer.

## Vægmontering

Disse opladere er designet til montering på en væg, eller til at stå oprejst på et bord eller en arbejdsflade. Ved vægmontering skal opladeren anbringes inden for rækkevidde af en stikontakt og på afstand af et hjørne eller andre forhindringer, der kan hindre luftstrømmen. Brug bagsiden af opladeren som skabelon for placering af monteringsskrueerne på væggen. Monter opladeren sikkert ved hjælp af gipsskrue (købes separat) mindst 25,4 mm langs med en skruehoveddiameter på 7-9 mm, skruet ind i træ til en optimal dybde, der efterlader ca. 5,5 mm af skruen blotlagt. Ret hullerne på bagsiden af opladeren ind efter de blotlagte skrueer og skru dem helt ind i hullerne.

## Instruktioner om rengøring af opladeren

**⚠ ADVARSEL:** *Risiko for chok. Tag stikket til opladeren ud af stikdåsen før rengøring. Snavs og fedt kan fjernes fra det ydersiden af opladeren med en klud eller en blød ikke-metallisk børste. Brug ikke vand eller rengøringsmidler. Lad aldrig væske trænge ind i værktøjet, og nedsænk aldrig dele af værktøjet i en væske.*

## Batteripakker

### Vigtige sikkerhedsinstruktioner for alle batteripakker

Ved bestilling af ombytningsbatteripakker skal du sørge for at inkludere katalognummer og spænding.

Batteripakken er ikke fuldt opladet, når du køber det. Inden brug af batteripakken og opladeren skal du læse sikkerhedsinstruktionerne herunder. Følg derefter de angivne opladningsprocedurer.

#### LÆS ALLE INSTRUKTIONER

- **Undlad at oplade eller bruge batteriet i områder med eksplosionsfare som f.eks. nær letantændelige væsker, gasser eller støv.** Isætning eller udtagning af batteriet fra opladeren kan antænde støv eller dampe.
- **Tving aldrig batteripakken ind i opladeren. Undlad at modificere batteripakken på nogen måde for at sætte den i en ikke-kompatibel oplader, da batteripakken kan briste og forårsage alvorlig personskade.**
- Oplad kun batteripakker i STANLEY FATMAX oplader.
- Sprøjt **IKKE** på den eller nedsænk den i vand eller andre væsker.

- **Opbevar eller brug ikke værktøjet eller batteripakken på steder, hvor temperaturen kan nå op på eller overstige 40 °C (104 °F) (som f.eks. uden for skure eller metalbygninger om sommeren).**
- **Brænd ikke batteripakken, selvom den er alvorligt beskadiget eller helt slidt op.** Batteripakken kan eksplodere på et bål. Der dannes giftige dampe og materialer, når lithium-ion-batteripakker brændes.
- **Hvis indholdet af et batteri kommer i kontakt med huden, vask omgående området med mild sæbe og vand.** Hvis batterivæske kommer i øjet, skyl med vand over det åbne øje i 15 minutter, eller indtil irritationen ophører. Hvis der er brug for lægehjælp, består batterielektrolytten af en blanding af flydende organiske carbonater og lithiumsalte.
- **Indholdet af et åbnet battericeller kan forårsage irritation af luftvejene.** Sørg for frisk luft. Hvis symptomerne fortsætter, skal der søges lægehjælp.



**ADVARSEL:** *Risiko for brand. Batterivæske kan være brandfarlig, hvis den udsættes for gnister eller flammer.*



**ADVARSEL:** *Forsøg aldrig at åbne batteripakken. Hvis batteripakken er revnet eller beskadiget, indsæt den ikke i opladeren. Undgå at mase, tabe eller beskadige batteripakken. Anvend ikke en batteripakke eller oplader, der har fået et hårdt slag, er blevet tabt, kørt over eller blevet beskadiget på anden vis (f.eks. stukket med en nål, slået med en hammer, trådt på). Det kan medføre elektriske chok eller livsfarlige elektriske stød. Beskadigede batterier bør sendes til servicecenteret til genbrug.*



**ADVARSEL:** *Brandfare. Opbevar eller bær aldrig batteripakker, så metalgenstande kan komme i kontakt med udsatte batteriklemmer. Anbring eksempelvis ikke batteripakken i forklæder, lommer, værktøjskasser, produktkasser, skuffer mv. sammen med løse søm, skrueer, nøgler osv.*



**FORSIGTIG:** *Når det ikke er i brug, læg værktøjet på siden på en stabil overflade, hvor det ikke vil vælte eller falde ned. Nogle værktøjer med store batteripakker vil stå lodret på batteripakken, men kan let væltes.*

## Transport



**ADVARSEL:** *Brandfare. Transport af batterier kan muligvis forårsage brand, hvis batteripolerne utilsigtet kommer i kontakt med ledende materialer. Ved transport af batterier sørg for, at batteriets poler er beskyttet og godt isoleret fra materialer, der kan komme i kontakt med dem og forårsage en kortslutning.*

**BEMÆRK:** Lithium-ion-batterier bør ikke lægges i indchecket bagage.

STANLEY FATMAX-batterier opfylder alle gældende skibsfartsregler som foreskrevet af industrien og juridiske standarder, som omfatter FN's anbefalinger om transport af farligt gods, den internationale lufttransportforening (IATA), farligt gods regulativer, de internationale maritime farligt gods (IMDG) regler og den europæiske konvention om international transport af farligt gods ad landevejen (ADR). Lithium-ion-celler og batterier er blevet testet i henhold til afsnit 38.3 i FN's anbefalinger om tests og kriterier for transport af farligt gods.

I de fleste tilfælde vil afsendelsen af en STANLEY FATMAX batteripakke være undtaget fra at blive klassificeret som et fuldt reguleret klasse 9 farligt materiale. Generelt er det kun forsendelser med et lithium-ion-batteri, der har en kWh-tarif på over 100 watttimer (Wh), som skal sendes som fuldt reguleret Klasse 9. Alle litium-ion batterier har W timeberegning markeret på pakken. På grund af regulatoriske kompleksiteter anbefaler STANLEY FATMAX desuden ikke luftforsendelse af lithium-ion-batteripakker alene, uanset kWh-tarif. Forsendelser af værktøjer med batterier (kombobatterier) kan luftforsendes som undtaget, hvis batteripakken har en kWh-tarif på højst 100 Whr.

Uanset om en forsendelse anses for at være undtaget eller fuldt reguleret, er det speditørernes ansvar at rådføre sig med de seneste regler for emballerings-, mærknings- og dokumentationskrav.

Oplysningerne i dette afsnit i vejledningen er givet i god tro og menes at være korrekte på det tidspunkt, hvor dokumentet blev oprettet. Men der gives ingen garanti, udtrykt eller underforstået. Det er købers ansvar at sikre, at vedkommendes aktiviteter er i overensstemmelse med de gældende regulativer.

## Anbefalinger til opbevaring

1. Det bedste opbevaringssted er et der er køligt og tørt – væk fra sollys og for stærk varme eller kulde. For optimal batterideevne og levetid skal batteripakker opbevares ved stuetemperatur, når de ikke er i brug.
2. For langtids opbevaring anbefales det at opbevare en fuldt opladet batteripakke et køligt, tørt sted uden for opladeren for optimale resultater.

Bemærk: Batteripakker bør ikke opbevares helt tomt for opladning. Batteripakken skal genoplades før brug.

## Mærkater på oplader og batteripakke

Udover de piktogrammer, der anvendes i denne vejledning, kan mærkater på opladeren og batteripakken vise de følgende piktogrammer:



Læs betjeningsvejledningen før brug.



Se **Tekniske data** for opladningstid.



Undersøg ikke med ledende genstande.



Beskadigede batteripakker må ikke oplades.



Må ikke udsættes for vand.



Udskift straks defekte ledninger.



Oplad kun mellem 4 °C og 40 °C.



Kun til indendørs brug.



Bortskaf batteripakken med behørigt omhu for omgivelserne.



Oplad kun STANLEY FATMAX-batteripakker med specielle STANLEY FATMAX-opladere. Opladning af andre typer batteripakker end de specielle STANLEY FATMAX-batterier med en STANLEY FATMAX-oplader, kan få dem til at sprænges eller føre til andre farlige situationer.



Destruér ikke batteripakken.

## Batteritype

SFMCSTB933 skal anvendes med en batteripakke på 18 volt.

Disse batteripakker kan bruges: SFMCB204, SFMCB202, SFMCB206 Se **Tekniske data** for flere informationer.

## Pakkeindhold

Pakken indeholder:

- 1 Græstrimmer
- 1 Beskyttelsesskærm
- 4 Beskyttelsesskærmskruer
- 1 SA-spoléhoved
- 1 Spindellåseplade
- 1 Li-Ion batteripakke
- 1 Oplader
- 1 Betjeningsvejledning

- *Kontrollér for eventuelle skader på værktøjet, dele og tilbehør, der kan være opstået under transport.*
- *Tag dig tid til at læse denne vejledning omhyggeligt inden betjeningen.*

## Piktogrammer på værktøjet

Følgende piktogrammer findes på værktøjet:



Læs betjeningsvejledningen før brug.



Bær høreværn.



Bær øjenværn.



Udsæt ikke værktøjet for regn eller høj luftfugtighed, og lad det ikke ligge ude i regnvej.



Slå strømmen fra. Tag batteriet ud af værktøjet, inden der foretages vedligeholdelse på værktøjet.



Hold mennesker og dyr mindst 6 m væk fra arbejdsområdet.



Hold tilskuere på afstand.



Direktiv 2000/14/EC garanteret lydstyrke.

### Datkodeposition (fig. A)

Datakoden **18**, der også inkluderer produktionsåret, er trykt på huset.

Eksempel:

2019 XX XX  
Produktionsår

### Beskrivelse (ill. A)

**ADVARSEL:** *Modificér aldrig elektrisk værktøj eller dele på det. Det kan medføre materielle skader eller kvæstelser.*

- |                              |                       |
|------------------------------|-----------------------|
| 1 Variabel hastighedsudløser | 8 Stangbeslag         |
| 2 Låseknap                   | 9 Beskyttelsesskærm   |
| 3 Hastighedsstyringskontakt  | 10 Spolehus           |
| 4 Ekstrahåndtag              | 11 Batterihus         |
| 5 Motorhus                   | 12 Batteripakke       |
| 6 Øverste trimmerstang       | 13 Batteriudløserknap |
| 7 Nederste trimmerstang      | 14 Håndtag            |

### Tilsigtet anvendelse

Denne græstrimmer er designet til professionelle klippeopgaver.

Må **IKKE** anvendes under våde forhold eller i nærheden af brændbare væsker eller gasser.

Dette er ikke en kantskærer, og den er ikke beregnet til kantafretning.

**LAD IKKE** børn komme i kontakt med værktøjet. Uerfarne brugere må ikke anvende dette værktøj uden opsyn.

- Dette produkt er ikke beregnet til anvendelse af personer (inklusive børn) med fysisk, sensorisk eller psykisk funktionsnedsættelse; mangel på erfaringer, viden eller færdigheder, medmindre de er under opsyn af en person,

der er ansvarlig for deres sikkerhed. Børn må aldrig efterlades alene med dette produkt.

### SAMLING OG JUSTERINGER

**ADVARSEL:** *For at mindske risikoen for alvorlige personskader, skal du slukke for værktøjet og tage batteriet ud, før du foretager justeringer eller fjerner/installerer tilbehør. En utilsigtet start kan forårsage kvæstelser.*

**ADVARSEL:** *Anvend kun STANLEY FATMAX batteripakker og opladere.*

### Isætning og udtagning af batteripakke fra værktøjet (fig. G)

BEMÆRK: Kontrollér om din batteripakke **12** er helt opladet.

#### Sådan installeres batteripakken i værktøjet

- Batteripakken **12** skal udrettes ift. skinnerne inde i værktøjet (fig. G).
- Skub den ind i værktøjet, indtil batteriet sidder godt fast og kontrollér, at du hører låsen klikke på plads.

#### Sådan fjernes batteripakken fra værktøjet

- Tryk på udløserknap **13** og træk batteripakken ud af værktøjets håndtag (fig. G).
- Isæt batteripakken i opladeren som beskrevet i opladerafsnittet i denne vejledning.

#### Batteripakker til brændstofmåler (fig. G)

Nogle STANLEY FATMAX batteripakker har en indikator, som består af tre grønne LED lamper, der angiver niveauet for den resterende opladning i batteripakken.

Indikatoren aktiveres ved at trykke på og holde indikatorknappen **32** nede. En kombination af de tre grønne LED lamper vil lyse og angive niveauet for den resterende opladning. Når niveauet for opladning i batteriet ligger under den brugbare grænse, lyser indikatoren ikke, og batteriet skal genoplades.

BEMÆRK: Indikatoren indikerer blot den resterende opladning i batteripakken. Den angiver ikke værktøjets funktionalitet og varierer afhængigt af produktkomponenter, temperatur og slutbrugeranvendelse.

### Fastgørelse af spoleenhed (fig. B, C)

Brug STANLEY FATMAX reservespole STZST1169.

- Installer spindelpladen **22** på spindlen **23**, så den dobbelte D-formede holdemøtrik på spindlen sidder inden i spindelpladens bund.
- Drej spindelpladen, indtil hullet **24** i flugter med udsparingen **25** i huset. Anbring den medfølgende stang gennem udsparingen og ind i hullet for at forhindre at spindelen drejer rundt.
- Mens du holder stangen på plads, skal du skrue det nye spolehus **10** med spolegribedækslet mod uret. Stram det nye spolehus godt på spindelen.

## Fastgørelse af beskyttelsesskærm (fig. D, E)

**⚠ ADVARSEL:** *Fjern aldrig beskyttelsesskærmen. Det kan medføre materielle skader eller kvæstelser.*

**⚠ ADVARSEL:** **ARBEJD ALDRIG MED APPARATET UDEN AT SKÆRMEN ER PÅ PLADS.** *Skærmen skal sidde korrekt på apparatet for at beskytte brugeren.*

1. Montér beskyttelsesskærmen **9** på motorhuset **5**.
2. Brug en skruetrækker med krydshoved til at indsætte 2 beskyttelsesskærmskruer **15**, og stram dem godt.

**BEMÆRK:** En forlænget beskyttelsesskærm er tilgængelig (sælges separat) for at give ekstra dækning, hvis det ønskes. Brug STANLEY FATMAX udskiftningskærm Del nr. N722862.

## Montering af ekstrahåndtag (fig. F)

1. Placer ekstrahåndtaget **4** på toppen af den øverste trimmerstang **6**, som vist i figur F.
2. Skub beslaget **30** af ekstrahåndtaget på bunden af håndtaget.
3. Skru håndtagsboltene **31** gennem håndtaget og ind i beslaget ovenfra.
4. Spænd håndtagsboltene. Sørg for, at håndtaget spændes godt fast, ved at lukke håndtagsklampen **29**.
5. For at justere ekstrahåndtagets position skal du åbne håndtagsklampen og skubbe håndtaget op og ned, indtil stangen er i den ønskede placering. Luk klampen for at låse håndtaget på plads.

## DRIFT

### Brugervejledning

**⚠ ADVARSEL:** *Overhold altid sikkerhedsinstruktionerne og de gældende regler.*

**⚠ ADVARSEL:** *For at mindske risikoen for alvorlige personskader, skal du slukke for værktøjet og tage batteriet ud, før du foretager justeringer eller fjerner/installerer tilbehør. En utilsigtet start kan forårsage kvæstelser.*

### Korrekt håndposition (fig. A, H)

**⚠ ADVARSEL:** *For at reducere risikoen for alvorlig personskade, skal du **ALTID** anvende den rette håndposition som vist.*

**⚠ ADVARSEL:** *For at reducere risikoen for alvorlig personskade skal du **ALTID** holde godt fast i tilfælde af en pludselig reaktion.*

Det er nødvendigt at placere den ene hånd på hovedhåndtaget **14** og den anden hånd på hjælpehåndtaget **4**.

### Sådan tændes og slukkes (fig. A)

Du tænder for apparatet ved at trykke på startspærregrebet **2** og dernæst på den variable hastighedsudløser **1**. Når enheden kører, kan du slippe startspærregrebet. Tryk på den variable hastighedsudløser for at slå værktøjet fra.

### Hastighedsreguleringskontakt (fig. A)

Denne græstrimmer giver dig mulighed for at arbejde med en mere effektiv hastighed for at forlænge driftstiden til større opgaver eller accelerere trimmerhastigheden til højtydende skæring.

**Du forlænger driftstiden** ved at trække hastighedsreguleringskontakten tilbage mod batterihuset **11** ind i positionen "LO". Denne funktion er bedst til større projekter, som er mere tidskrævende.

**Du accelererer trimmeren** ved at skubbe hastighedsreguleringskontakten **3** fremad mod ekstrahåndtaget **4** ind i positionen "HI". Denne funktion er bedst at skære igennem tungere vækster og til opgaver, der kræver højere O/MIN.

**BEMÆRK:** Når du er i accelerationsfunktionen "HI", vil driftstiden blive nedsat i forhold til, når trimmeren er i tilstanden "LO".

### Trimning (fig. I, J)

Når trimmeren er tændt, sættes den i en vinkel og svinges fra side til side som vist i fig. I.

Oprethold en afstand på mindst 610 mm mellem skærmen og dine fødder som vist i figur J.

**⚠ ADVARSEL:** *Hold den roterende snor omtrentlig parallelt med jorden (hældningen må ikke være på mere end 30°). Denne trimmer er ikke en kantskærer. VIP IKKE trimmeren, så snoren kører i en omtrentlig ret vinkel i forhold til jorden. Flyvende genstande kan forårsage alvorlige kvæstelser.*

### Bumpfødning af trimmertrådfødning

Din trimmer bruger en tråd med en diameter på 2 mm, som er spiralformet med glatte, runde kanter. Skæretråden slides hurtigere og skal hyppigere føres frem, hvis der trimmes langs fortove eller andre slidende overflader, eller hvor der trimmes kraftigt ukrudt.

Når du bruger trimmeren, bliver tråden kortere pga. slid. Slå forsigtigt trimmeren mod jorden, mens den kører ved normal hastighed, så der fremføres tråd.

**BEMÆRK:** Hvis nylontråden forlænges ud over 330 mm, vil det have en negativ indvirkning på trimmerens ydeevne, driftstid og levetid pga. risikoen for at beskadige motoren. Dette vil ugyldiggøre garantien.

### Nyttige skæretips (fig. M)

- Brug spidsen på strengen til at udføre skæringen, tving ikke strenghovedet ind i uklippet græs.

- Ledninger og stakitter forårsager ekstra strengslitage og endog brud. Sten og murstensvægge, kantsten og træ kan hurtigt slide strengen.
- Lad ikke spolehætte **28** trække på jorden eller andre overflader.
- Overstig ikke en højde på 305 mm i lange vækstsnit fra toppen og ned.
- Hold trimmeren vippet imod det område, der skal klippes, dette er det bedste skæreamråde.
- Trimmeren skærer, når den passerer enheden fra venstre til højre. På denne måde kastes der ikke snavs på operatøren.
- Undgå træer og buske. Bark, trælist, beklædninger og hegnspæle kan nemt blive beskadiget af strengen.

## Påsætning af skæresnoren (fig. K–M)

**⚠ ADVARSEL:** For at mindske risikoen for alvorlige personskader skal du slukke for enheden og tage batteriet ud, før du foretager justeringer eller fjerner/installerer tilbehør, når du udskifter snoren, eller inden rengøring. En utilsigtet start kan forårsage kvæstelser.

**⚠ FORSIGTIG:** Brug kun STANLEY FATMAX-reservespoler og -snor. Anvendelse af snor fra en anden producent kan reducere ydeevnen, beskadige trimmeren eller forårsage personskade.  
Din trimmer bruger en tråd med en på 2 mm, som er spiralformet med glatte, runde kanter. Brug ikke snore af andre størrelser. Dette kan forringe ydeevne og dermed forårsage beskadigelse af enheden eller personskade.

**⚠ FORSIGTIG:** For at undgå beskadigelse af apparatet, hvis skæresnoren rager længere ud end trimmekniven, skal den klippes af, så den lige netop når kniven.

Brug kun STANLEY FATMAX-reservesnor.

1. Tag batteriet ud.
2. Trimmersnoren på 2 mm skal skæres med en maks. længde på 6 m (20 fod).
3. Juster spolehusmalle **21** med pilen **18** på spolegribedæksel **20**, som vist på figur K.
4. Før den ene ende af trimmersnoren gennem et hul. Før snoren gennem det andet hul og fortsæt med at trække snoren igennem, indtil snoren er lige lang på hver side af spolehuset, som vist på figur L.
5. Hold spolehætten **28** fast med den ene hånd, så den ikke bevæger sig. Brug din anden hånd til at vikle snoren på spolen ved at rotere spolegribedækslet **20** mod uret. Fortsæt viklingen, indtil der er 101 mm snor tilbage på hver side af spolehuset.

## VEDLIGEHOLDELSE

Dit STANLEY FATMAX-elværktøj er designet til at fungere i lang tid med minimal vedligeholdelse. Vedvarende tilfredsstillende funktion er afhængig af, om værktøjet plejes korrekt og rengøres regelmæssigt.

**⚠ ADVARSEL:** For at mindske risikoen for alvorlige personskader, skal du slukke for værktøjet og tage batteriet ud, før du foretager justeringer eller fjerner/installerer tilbehør. En utilsigtet start kan forårsage kvæstelser.

Der kan ikke udføres service på opladeren eller batteripakken.



### Smøring

Dit elværktøj skal ikke smøres yderligere.



### Rengøring

**⚠ ADVARSEL:** Blæs støv og snavs ud af hovedhuset med tør luft, lige så snart der samler sig snavs i og omkring luftaftrækket. Bær godkendte beskyttelsesbriller og godkendt støvmaske ved udførelse af denne procedure.

**⚠ ADVARSEL:** Brug aldrig opløsningsmidler eller andre kraftige kemikalier til at rengøre værktøjets ikke-metalliske dele. Disse kemikalier kan svække de materialer, der anvendes i disse dele. Brug en klud, der kun er fugtet med vand og mild sæbe. Lad aldrig væske trænge ind i værktøjet, og nedsænk aldrig dele af værktøjet i en væske.

### Nyttige rengøringsstips (fig. N)

- Hold luftindtagshullerne **27** rene for at undgå overophedning.
- Din trimmersnor kan tørre ud med tiden.
- Plastikdele kan rengøres med en mild sæbe og en fugtig klud.
- Snorskæreren på kanten af skærmen kan blive sløv med tiden. Det anbefales, at du regelmæssigt skærper kniven med en fil.

## Udskiftningsdele

**⚠ ADVARSEL:** For at mindske risikoen for alvorlige kvæstelser, skal du slukke for apparatet og tage batteriet ud, før du foretager justeringer eller fjerner/installerer tilbehør.

**⚠ ADVARSEL:** Brugen af tilbehør, som ikke anbefales af STANLEY FATMAX til brug sammen med dette apparat, kan være farlig.

**⚠ ADVARSEL:** Brug ikke andre knive eller andet tilbehør end det, der anbefales af STANLEY FATMAX, på denne trimmer. Der kan opstå alvorlig personskade eller produktbeskadigelse.

Når snoren udskiftes, skal du bruge en snor med en diameter på 2 mm. Brug STANLEY FATMAX-reservesnor model nr. STZST1226. Andre størrelser kan forringe ydeevnen eller forårsage beskadigelse af trimmeren.

## Valgfrit tilbehør

**⚠ ADVARSEL:** Eftersom andet tilbehør, end det, der tilbydes af STANLEY FATMAX, ikke er afprøvet med dette produkt, kan det være farligt at bruge sådant tilbehør med dette værktøj. For at mindske risikoen for personskade, må dette produkt kun anvendes med tilbehør, som anbefales af STANLEY FATMAX.

Ret henvendelse til din forhandler vedr. yderligere oplysninger mhp. det passende tilbehør.

## Miljøbeskyttelse



Særskilt bortskaftelse. Produkter og batterier mærket med dette symbol må ikke bortskaftes sammen med normalt husholdningsaffald.

Produkter og batterier indeholder materialer, der kan blive gendannet eller genanvendt og således reducere efterspørgslen efter råvarer. Genbrug venligst elektriske produkter og batterier i henhold til lokale regulativer. Yderligere informationer findes på [www.2helpU.com](http://www.2helpU.com).

## Genopladelig batteripakke

Dette langtidsholdbare batteri skal udskiftes, når det ikke giver tilstrækkelig strøm til de opgaver, som tidligere let blev udført. Ved slutningen af dens tekniske levetid, kassér den med behørigt omhu for vores miljø:

- Kør batteripakken helt ned, og fjern den derefter fra værktøjet.
- Li-Ion celler er genanvendelige. Tag dem med til din forhandler eller til den lokale genbrugsplads. De indsamlede batteripakker vil blive genanvendt eller korrekt bortskaftet.

## Garanti

### 1 års garanti

Alle STANLEY FATMAX-elværktøjsprodukter har som standard en medfølgende garanti på 1 år. I den usandsynlige begivenhed, at dit elværktøj bliver defekt pga. materiel skade eller fabrikationsfejl inden for 1 år fra købet, garanterer STANLEY at udskifte eller reparere alle defekte dele omkostningsfrit, eller – efter vores eget skøn – at udskifte varen omkostningsfrit.

### 3 års garanti

Registrer dit STANLEY FATMAX-elværktøj inden for 4 uger efter købet, og kvalificer dig til en yderligere 2 års garanti. Hvis du har registreret dit elværktøj, garanterer STANLEY, i det usandsynlige tilfælde at dit bliver defekt pga. materiel skade eller fabrikationsfejl, at udskifte eller reparere alle defekte dele omkostningsfrit, eller – efter vores eget skøn – at udskifte varen omkostningsfrit.

# HARJATON RUOHOTRIMMERI

## SFMCSTB933

### Onnittelut!

Olet valinnut STANLEY FATMAX-työkalun. Monien vuosien kokemus, huolellinen tuotekehitys ja innovaatiot tekevät STANLEY FATMAX-työkaluista luotettavia kumppaneita ammattilaisille.

### Tekniset tiedot

		SFMCSTB933
Jännite	$V_{oc}$	18V
Tyyppi		1
kierrosta minuutissa	/min	4600-6000
Leikkuualueen mitat	mm	330
Paino (ilman akkua)	kg	3,1
Ääni- ja värinäarvot (triakiaalinen vektorisumma). Ruohotrimmeri standardin EN50636-2-91 mukaisesti:		
$L_{pA}$ (äänenpainetaso)	dB(A)	79,5
$L_{WA}$ (äänitehotaso)	dB(A)	93,0
K (määritetyn äänitason epävarmuus)	dB(A)	1,5
Tärinäpäästöarvo $a_{h1}$ =		2,8
Epävarmuus K =	$m/s^2$	1,5

Tässä käyttöohjeessa ilmoitetut värinätasot on mitattu standardin EN50636 mukaisesti. Sitä voidaan käyttää verrattaessa työkaluja keskenään. Sitä voidaan käyttää arvioitaessa altistumista.

**VAROITUS:** Ilmoitettu värinä esiintyy käytettäessä työkalua sen varsinaiseen käyttötarkoitukseen. Jos työkalua käytetään erilaiseen tarkoitukseen, jos siihen on kiinnitetty erilaisia lisävarusteita tai jos sitä on hoidettu huonosti, värinä voi lisääntyä. Tämä voi vaikuttaa merkittävästi altistumiseen imuria käytettäessä.

Tärinälle altistumisen tason arvioinnissa tulee myös ottaa huomioon ne ajat, jolloin työkalusta katkaistaan virta tai se toimii tyhjäkäynnillä. Tämä voi vähentää merkittävästi altistumistasoa laitetta käytettäessä.

Työkalun käyttäjän altistumista värinälle voidaan vähentää merkittävästi pitämällä työkalu ja sen varusteet kunnossa, pitämällä kädet lämpiminä ja kiinnittämällä huomiota työn jaksottamiseen.

Akun tuotenro	Lähtöjännite	Laturi SFMCB12
SFMCB202	18	X
SFMCB204	18	X
SFMCB206	18	X

”X” osoittaa, että akku sopii määritettyyn laturiin. Lue lisätietoja ohjekirjasta.

### EY-vaatimustenmukaisuusvakuutus

#### Konedirektiivi



#### Harjaton ruohotrimmeri SFMCSTB933

STANLEY FATMAX ilmoittaa, että tuotteet, jotka on kuvattu kohdassa **Tekniset tiedot** ovat seuraavien direktiivien vaatimusten mukaisia: 2006/42/EY, EN60335-1:2012 + A11:2014, EN50636-2-91:2014. 2000/14/EY, Nurmikkotrimmeri,  $L \leq 50$  cm, liite VI DEKRA Certification B.V.

Meander 1051 / P.O. box 5185

6525 MJ ARNHEM / 6802 ED

ARNHEM, Alankomaat

Ilmoitetun laitoksen tunnusno: 0344

Äänitehotaso mitattuna standardin 2000/14/EY mukaisesti (Artikla 12, liite III,  $L \leq 50$  cm):

$L_{pA}$  (mitattu äänenpainetaso) 79,5 dB(A)

epävarmuus (K) = 1,5 dB (A)

$L_{WA}$  (taattu ääniteho) 96 dB(A)

Nämä tuotteet täyttävät myös direktiivien 2014/30/EY ja 2011/65/EY vaatimukset. Saat lisätietoja ottamalla yhteyden STANLEY FATMAXIIN. Osoitteet näkyvät käyttöohjeen takasivulla.

Allekirjoittaja vastaa teknisistä tiedoista ja antaa tämän vakuutuksen STANLEY FATMAXIN puolesta.

A. P. Smith

Tekninen päällikkö

STANLEY FATMAX Europe, Egide Walschaertsstraat 14-18,

2800 Mechelen, Belgium

2019-10-09

**VAROITUS:** Loukkaantumiskirkin vähentämiseksi lue tämä käyttöohje.



### Määrytykset: Turvallisuusohjeet

Alla näkyvät selitykset liittyvät turvallisuuteen. Lue käyttöohje ja kiinnitä huomiota näihin symboleihin.



**VAARA:** Varoittaa välittömästä vaaratilanteesta, jolloin vaarana on kuolema tai vakava henkilövahinko.



**VAROITUS:** Varoittaa mahdollisesta vaaratilanteesta, jolloin olemassa on **hengenvaara tai vakavan henkilövahingon mahdollisuus**.

**HUOMIO:** Varoittaa mahdollisesta vaaratilanteesta, jolloin **vaarana on lievää tai keskivakava loukkaantuminen**.

**HUOMAUTUS:** Viittaa menettelyyn, joka **ei välttämättä aiheuta henkilövahinkoa** mutta voi aiheuttaa omaisuusvahingon.

 Sähköiskun vaara.

 Tulipalon vaara.

## TURVAOHJEET

**VAROITUS:** Sähkölaitteita käytettäessä on aina noudatettava asianmukaisia turvaohjeita, jotta tulipalojen, sähköiskujen, henkilövahinkojen ja materiaali- tai vaurioitumisen riski olisi mahdollisimman pieni.

**VAROITUS:** Laitetta käytettäessä on noudatettava turvallisuussääntöjä. Lue tämä opas huolellisesti läpi ennen koneen käyttöä oman ja muiden turvallisuuden takia. Säilytä ohjeet myöhempää tarvetta varten.

- Lue nämä ohjeet huolellisesti ennen laitteen käyttöä.
- Käyttötarkoitus kuvataan tässä käyttöohjeessa. Muiden kuin tässä käyttöohjeessa suositeltujen lisävarusteiden tai -osien käyttö sekä laitteen käyttö muuhun kuin käyttöohjeessa suositeltuun tarkoitukseen voi aiheuttaa henkilövahingon vaaran.
- Säilytä tämä käyttöohje tulevaa tarvetta varten.

## TÄRKEÄÄ

LUE HUOLELLISESTI ENNEN KÄYTTÖÄ  
SÄILYTÄ TULEVIA KÄYTTÖKERTOJA VARTEN

## TURVALLISET KÄYTTÖTOIMENPITEET

### Koulutus

- Lue ohjeet huolellisesti.** Tutustu ohjaimiin ja koneen oikeaoppiseen käyttöön.
- Älä koskaan anna lasten tai kenenkään, joka ei ole lukenut näitä ohjeita, käyttää laitetta.** Paikalliset määräykset voivat asettaa käyttäjän ikärajoituksia.
- Muista, että laitteen käyttäjä on vastuussa muille henkilöille tai omaisuudelle aiheutuneista onnettomuuksista tai vaaratilanteista.

### Valmistelut

- Tarkista kone aina ennen käyttöä vaurioiden, puuttuvien tai virheellisesti asetettujen suojuen tai suojuksien varalta.

- Älä koskaan käytä laitetta muiden henkilöiden (erityisesti lapsien) tai eläinten läheisyydessä.

## Käyttäminen

- Käytä suojalaseja ja tukevia jalkineita aina koneen käytön aikana.
- Vältä käyttämästä konetta epäsuotuisissa sääolosuhteissa, varsinkin silloin, kun on olemassa salamoinnin vaara.
- Käytä laitetta vain päivänvalossa tai hyvin valaistulla alueella.
- Älä koskaan käytä konetta, jos jokin suoja tai suojuus on vaurioitunut tai ei ole paikallaan.
- Käynnistä moottori vasta silloin, kun kädet ja jalat ovat poissa leikkuupintojen tieltä.
- Irrota kone aina virtalähteestä (ts. irrota pistoke sähköverkosta, irrota poiskytkentälaitte tai irrotettava akku)**
  - aina kun kone jätetään ilman valvontaa
  - ennen kuin aloitat tukosten poistamisen
  - ennen koneen tarkistamista, puhdistamista tai käsittelyä
  - kun laitteella on osuttu johonkin vieraaseen kohteeseen
  - kun kone tärisee poikkeavalla tavalla.
- Pidä kädet ja jalat etäällä leikkuupinnoista.
- Varmista aina, että ilmanvaihtoaukot ovat puhtaat.
- Poista kaikki esineet, jotka voivat aiheuttaa takaiskun (esim. oksat ja kivet).
- Tarkista kiinnittimet löystymisen varalta ja osat vaurioiden varalta (esim. leikkuuosien halkeamat).

## Huolto ja säilytys

- Irrota kone virtalähteestä (ts. irrota pistoke sähköverkosta, irrota poiskytkentälaitte tai irrotettava akku)** ennen huolto- tai puhdistustoimenpiteitä.
- Käytä ainoastaan valmistajan suosittelemia varaosia ja lisävarusteita.
- Tarkista ja huolla laite säännöllisesti.** Korjattu vioitunut laite vain valtuutetulla korjaajalla.
- Säilytä konetta lasten ulottumattomissa, kun sitä ei käytetä.
- Käytä metallierien suojaa kuljetuksen ja säilytyksen aikana.
- Puhdista ennen varastointia, tämä koskee myös metallierien sisältäviä leikkuuvälineiden suoja.

## RUOHOTRIMMEREIDEN LISÄTURVAOHJEET

**VAROITUS:** Leikkausosat pyörivät edelleen moottorin sammuttamisen jälkeen.

- Suojaa sääret käyttämällä pitkiä housuja.
- Tarkista ennen laitteen käyttöä, ettei työskentelyalueella ole oksia, kiviä, metallilankaa tai muita esteitä.

- Käytä laitetta vain pystyasennossa, leikkuulanka kuvan mukaisesti lähellä maata. Älä koskaan käynnistä laitetta missään muussa asennossa.
- Liiku hitaasti, kun käytät laitetta. Muista, että juuri leikattu ruoho on kostea ja liukasta.
- Älä työskentele jyrkissä rinteissä. Työskentele rinteiden korkeussuuntaan nähden poikittain, älä ylhäältä alas tai päinvastoin.
- Älä koskaan kuljeta laitetta sora- tai hiekkateiden yli langan pyöriessä.
- Älä koskaan kosketa leikkuulankaa laitteen ollessa käynnissä.
- Älä laita laitetta maahan, ennen kuin leikkuulanka on täysin pysähtynyt.
- Käytä ainoastaan oikean tyyppistä leikkuulankaa. Älä koskaan käytä metallista leikkuulankaa tai ongensiimaa.
- Pidä kädet ja jalat aina poissa leikkuulangan ja terän tieltä, etenkin moottorin käynnistämisen yhteydessä.
- Tarkista laite kulumisen tai vaurioiden varalta ennen työn aloittamista ja iskujen jälkeen. Korjaa puutteet ennen työn jatkamista.
- Varo vahingoittamasta itseäsi leikkuulangan lyhentämiseen varustetulla laitteella. Kun olet pidentänyt uutta leikkuulankaa, aseta laite aina takaisin normaaliin käyttöasentoon ennen käynnistämistä.
- Jos laitetta käytetään lasten läheisyydessä, on oltava tarkkaavainen.
- Tätä laitetta ei ole tarkoitettu nuorten tai lihasvoimaltaan heikkojen henkilöiden käyttöön ilman valvontaa.
- Laitetta ei tule käyttää leluna.
- Soveltu vain kuivaan käyttöympäristöön. Älä anna laitteen kastua.
- Älä upota laitetta veteen.
- Älä avaa laitteen koteloa. Sen sisällä ei ole käyttäjän huollettavissa olevia osia
- Älä käytä laitetta räjähdysalttiissa ympäristössä, jossa on syttyvää nestettä, kaasua tai pölyä.
- Kun laitetta säilytetään tai kuljetetaan ajoneuvossa, sijoita se tavaratilaan tai kiinnitä se pitävästi niin, ettei se matkan aikana pääse liikkumaan.
- Kun laitetta ei käytetä, säilytä sitä kuivassa, hyvin tuuletetussa paikassa poissa lasten ulottuvilta.
- Varmista, että lapset eivät pääse käsiksi laitteisiin.

## Muiden henkilöiden turvallisuus

- Tätä laitetta ei ole tarkoitettu sellaisten henkilöiden (mukaan lukien lapset) käytettäväksi, joiden fyysiset, sensoriset tai henkiset kyvyt tai kokemus ja tietämys ovat rajalliset, ellei heidän turvallisuudestaan vastuussa oleva henkilö valvo tai ohjaa heitä laitteen käytössä.
- Lapsia on valvottava ja estettävä leikkimästä laitteella.

## Vaarat

Vältä kurottelua varmistaaksesi hyvän jalansijan kaltevilla alustoilla. Säilytä aina hyvä tasapaino. Kävele aina ja vältä juoksemista.

Jäännösriskejä voi esiintyä käyttäessä muita kuin varoituksissa mainittuja työkaluja. Riskit voivat johtua vääriinkäytöstä, pitkästä käytöstä jne.

Turvamääräysten noudattamisesta ja turvalaitteiden käyttämisestä huolimatta tiettyjä vaaroja ei voida välttää. Näitä ovat:

- pyörivien tai liikkuvien osien koskettamisen aiheuttamat vahingot
- osia, teriä tai lisävarusteita vaihdettaessa aiheutuneet vahingot
- työkalun pitkäaikaisen käytön aiheuttamat vahingot. Pidä säännöllisiä taukoja työkalun pitkäaikaisen käytön aikana.
- Kuulon heikkeneminen.
- Työkalua käytettäessä (esimerkiksi puuta, erityisesti tammea, pyökkiä ja MDF-levyjä, käsiteltäessä) syntyneen pölyn sisäänhengityksen aiheuttamat terveystriskit.

## Sähköturvallisuus

Sähkömoottori toimii vain yhdellä jännitteellä. Tarkista aina, että akun jännite vastaa tyyppikilpeen merkittyä jännitettä. Varmista myös, että laturin jännite vastaa verkkovirran jännitettä.



STANLEY FATMAX -laturi on kaksoeristetty standardin EN60335 mukaisesti. Se ei täten vaadi maadoitusjohtoa.

Jos virtajohto on vaurioitunut, se on vaihdettava valtuutetusta STANLEY FATMAX -huoltopalvelusta saatavilla olevaan johtoon.

## Jatkojohdon käyttäminen

Jatkojohtoa ei saa käyttää, ellei sen käyttö ole ehdottomasti tarpeen. Käytä laturin ottoteholle soveltuva jatkajohtoa (katso **Tekniset tiedot**). Johdinten pienin koko on 1 mm<sup>2</sup> ja suurin pituus 30 m.

Jos käytät johtokelaa, kelaa johto aina kokonaan auki.

## SÄILYTÄ NÄMÄ OHJEET

### Laturit

STANLEY FATMAX-laturit eivät vaadi säätöä ja niiden käyttö on suunniteltu mahdollisimman helpoksi.

### Kaikkien akkulaturien tärkeät turvallisuusohjeet

**SÄILYTÄ NÄMÄ OHJEET:** Tämä ohjekirja sisältää tärkeitä turvallisuus- ja käyttöohjeita yhteensopiviin akkulatureihin (katso **Tekniset tiedot**).

- Lue kaikki laturin, akun ja akkua käyttävän tuotteen ohjeet ja varoitusmerkinnät ennen laturin käyttöä.



**VAROITUS:** Sähköiskuvaara. Älä päästä nestettä laturin sisään. Se voi aiheuttaa sähköiskun.



**VAROITUS:** Suosittelemme käyttämään vikavirtasuojakytkintä, jonka nimellisiäännösvirta on korkeintaan 30 mA.



**HUOMIO:** Palovamman vaara.

Loukkaantumisriskin vähentämiseksi lataa vain ladattavia

STANLEY FATMAX-akkuja. Muun tyyppiset akut voivat haljeta ja aiheuttaa henkilövahingon ja vaurioita.

**! HUOMIO:** Lapsia tulee valvoa ja varmistaa, että he eivät leiki laitteella.

**HUOMAUTUS:** Joissakin olosuhteissa vieras materiaali voi aiheuttaa oikosulkuja laturin sisällä oleviin suojaamattomiin latauskontakteihin laturin ollessa kytkettynä sähköverkkoon. Vieraat johtavat aineet, kuten teräsவில், alumiinifolio tai metallihiukkaskertymät, niihin kuitenkin rajoittumatta, on pidettävä poissa laturin aukoista. Irrota laturi aina tehonsyötöstä, kun laturissa ei ole akkuja. Irrota laturi virtalähteestä ennen kuin yrität puhdistaa sitä.

- **ÄLÄ yritä ladata akkuja muilla kuin tässä ohjekirjassa määritetyillä latureilla.** Laturi ja akku on suunniteltu erityisesti toimimaan yhdessä.
- **Näitä latureita ei ole tarkoitettu muuhun tarkoitukseen kuin ladattavien STANLEY FATMAX-akkujen lataamiseen.** Muu käyttö voi aiheuttaa tulipalon, sähköiskun tai jopa kuolettavan sähköiskun vaaran.
- **Älä jätä laturia sateeseen tai lumeen.**
- **Irrota laturi vetämällä aina pistokkeesta johdon sijaan.** Tämä vähentää pistokkeen ja sähköjohdon vahingoittumisen riskiä.
- **Varmista, että johdon päälle ei voida astua, siihen ei voida kaatua ja ettei se voi muutoin vaurioitua tai kulua.**
- **Älä käytä jatkojohtoa, ellei se ole välttämätöntä.** Virheellisen jatkojohdon käyttö voi aiheuttaa tulipalon, sähköiskun tai sähkötapaturman.
- **Älä aseta mitään esineitä laturin päälle tai aseta laturia pehmeälle pinnalle, joka saattaa tukkia ilmanvaihtoaukot ja aiheuttaa ylikuumentumisen laitteen sisällä.** Sijoita laturi pois lämpölähteiden läheltä. Laturi tuulettuu kotolon päällä ja pohjassa olevien aukkojen kautta.
- **Laturia ei saa käyttää, jos sen johto tai piste on vaurioitunut**—vie ne välittömästi vaihdettavaksi.
- **Älä käytä laturia, jos siihen on kohdistunut terävä isku, se on pudotettu tai muuten vahingoittunut millään tavalla.** Vie se valtuutettuun huoltoliikkeeseen.
- **Laturia ei saa purkaa. Vie se valtuutettuun huoltoon, kun huolto tai korjaus on tarpeen.** Virheellinen kokoaminen voi aiheuttaa tulipalon, sähköiskun tai sähkötapaturman.
- Jos virtajohto on vahingoittunut, valmistajan, huollon tai vastaavan pätevä henkilön täytyy vaihtaa se välittömästi.
- **Irrota laturi pistorasiasta ennen puhdistuksen aloittamista. Tämä vähentää sähköiskun vaaraa.** Akun poistaminen ei vähennä riskiä.
- **ÄLÄ KOSKAAN** yritä liittää kahta laturia yhteen.

- **Laturi on tarkoitettu toimimaan tavallisella 230 V kotitaloussähköllä. Älä yritä käyttää mitään muuta kuin määritettyä jännitettä.** Tämä ei koske autolaturia.





## Akun lataaminen (kuva B)

1. Yhdistä laturi sopivaan pistorasiaan ennen kuin laitat akun paikoilleen.
2. Aseta akku **12** laturiin ja varmista, että akku on hyvin paikoillaan laturissa. Punainen (latauksen) merkkivalo vilkkuu toistuvasti ilmoittaen, että latausprosessi on alkanut.
3. Kun lataus on valmis, punainen valo jää palamaan jatkuvasti. Akku on täysin ladattu ja sitä voidaan käyttää heti tai sen voi jättää laturiin. Poista akku laturista painamalla akun vapautuspainiketta **13**.

Huomautus: Jotta varmistat litiumioniakkujen parhaimman mahdollisen suorituskyvyn ja pitkän käyttöajan, akku tulee ladata täyteen ennen ensimmäistä käyttöä.

## Laturin toiminta

Katso akun lataustaso alla olevista merkkivaloista.

Laturin merkkivalot	
	Lataus käynnissä 
	Ladattu täyteen 
	Akun kuuma-/kylmäviive* 

\*Punainen merkkivalo vilkkuu edelleen ja keltainen merkkivalo palaa kyseisen toiminnon aikana. Kun akku on saavuttanut oikean lämpötilan, keltainen merkkivalo sammuu ja laturi jatkaa latausta.

Yhteensopiva(t) laturi(t) ei(eivät) lataa viallista akkuja. Jos akku on viallinen, merkkivalo ei syty tai laturi ilmoittaa viallisesta akusta tai sen merkkivalo vilkkuu.

**HUOMAA:** Tämä voi tarkoittaa myös laturivikaa.

Jos laturi ilmoittaa ongelmasta, vie laturi ja akku testattavaksi valtuutettuun huoltopalveluun.

## Akun kuuma-/kylmäviive

Kun laturi tunnistaa liian kuuman tai kylmän akun, se käynnistää automaattisesti akun kuuma-/kylmäviiveen, jolloin lataus käynnistyy vasta sitten, kun akku on saavuttanut hyväksyttävän lämpötilan. Laturi siirtyy tämän jälkeen automaattisesti akun lataustilaan. Tämä toiminto takaa akun maksimaalisen käyttöajan. Kylmä akku latautuu hitaammin kuin lämmin akku. Akku latautuu hitaammin koko latausjakson ajan, sen latautumisnopeus ei palaudu nopeaksi, vaikka akku lämpenisi.

## Asennus seinään

Nämä laturit on tarkoitettu asennettaviksi seinään tai käytettäväksi pystyasennossa pöydän tai työtason päällä. Jos laturi asennetaan seinään, sijoita laturi pistorasian lähetyville ja kauas kulumista tai muista esteistä, jotka voivat haitata ilmavirtausta. Käytä laturin takaosaa mallina kiinnitysruuvien kiinnittämiseksi seinään. Asenna laturi hyvin kiinnitysruuveilla (hankittava erikseen), joiden pituus on vähintään 25,4 mm ruuvien kannan halkaisijan ollessa 7-9 mm. Kiinnitä ruuvit puuhun optimaaliseen syvyyteen jättäen ruuvista näkyville noin

5,5 mm. Kohdista laturin takana olevat reiät ruuveihin ja kiinnitä ne reikiin.

## Laturin puhdistusohjeet

**VAROITUS:** Sähköiskuvaara. Irrota laturi AC-pistorasiasta ennen puhdistusta. Lika ja rasva voidaan poistaa laturin ulkopuolelta kankaalla tai pehmeällä, ei-metallisella harjalla. Älä käytä vettä tai puhdistusaineita. Älä päästä mitään nestettä työkalun sisään. Älä upota mitään työkalun osaa nesteeseen.

## Akut

### Kaikkien akkujen tärkeät turvallisuusohjeet

Kun tilaat vara-akkuja, muista ilmoittaa luettelonumero ja jännite.

Pakkauksen akkuja ei ole ladattu täyteen. Lue seuraavat turvallisuusohjeet ennen akun ja laturin käyttämistä. Noudata sen jälkeen annettuja latausohjeita.

### KAIKKI OHJEET TÄYTYY LUKEA

- **Älä lataa tai käytä akkuja räjähdysalttiissa ympäristössä, esimerkiksi tilassa, jossa on syttyviä nesteitä, höyryjä tai pölyä.** Akun laittaminen laturiin tai poistaminen laturista voi sytyttää pölyn tai höyryt.
- **Älä koskaan aseta akkuja väkisin laturiin.** Akku ei saa muuttua millään tavalla sen sovittamiseksi yhteensopimattomaan laturiin, muutoin akku voi hajota ja aiheuttaa vakavia henkilövahinkoja.
- Lataa akut vain STANLEY FATMAX-latureilla.
- **ÄLÄ** altista roiskeille tai upota veteen tai muihin nesteisiin.
- **Älä säilytä tai käytä työkalua ja akkuja paikassa, jossa lämpötila voi saavuttaa tai ylittää 40 °C (104 °F) (kuten kesällä ulkokatoksissa tai metallirakennuksissa).**
- **Älä polta edes vakavasti vaurioitunutta tai täysin loppuun kulunutta akkuja.** Akku voi räjähtää tulessa. Myrkyllisiä höyryjä ja materiaaleja syntyy, kun litiumioniakut poltetaan.
- **Jos pariston sisältöä pääsee iholle, pese iho välittömästi miedolla saippualla ja vedellä.** Jos akun nestettä pääsee silmiin, huuhtele avointa silmää vedellä 15 minuutin ajan tai ärstyksen poistumiseen saakka. Jos lääkinnällinen apu on tarpeen, akun elektrolyytti sisältää nestemäisiä orgaanisia karbonaatteja sekä litiumsuolaa.
- **Avattujen akkukennojen sisältö voi aiheuttaa ärstyystä hengitysteissä.** Siirry raikkaaseen ilmaan. Jos oireet jatkuvat, ota yhteyttä lääkäriin.

**VAROITUS:** Palovamman vaara. Akun neste voi olla syttyvää, jos se altistetaan kipinöille tai liekeille.

**VAROITUS:** Älä koskaan yritä avata akkuja mistään syystä. Jos akun kotelo on murtunut tai vahingoittunut, älä laita sitä laturiin. Älä riko, pudota tai vahingoita akkuja. Älä käytä akkuja tai laturia, johon on osunut terävä isku, joka on pudotettu tai vahingoittunut

millään tavalla (esim. lävistetty naulalla, isketty vasaralla, astuttu päälle). Se voi aiheuttaa jopa kuolettavan sähköiskun. Vahingoittuneet akut tulee palauttaa huoltoon kierrätystä varten.

**VAROITUS:** Tulipalovaara. Älä varastoi tai kanno akkuja niin, että metalliesineet pääsevät kosketuksiin akun napoihin. Akkuja ei saa esimerkiksi asettaa liinojen päälle, taskuihin, työkalukoteloihin, tuotepakkauksiin, laatikkoihin, jne., joissa on irtonaisia nauloja, ruuveja, avaimia, tms.

**HUOMIO:** Kun työkalua ei käytetä, aseta se sivulleen vakaalle alustalle paikkaan, jossa se ei aiheuta kompastumis- tai putoamisvaaraa. Jotkut työkalut, joissa on suuret akut, seisovat pystyssä akun varassa, mutta ne kaatuvat helpommin.

## Kuljetus

**VAROITUS:** Tulipalovaara. Akkujen kuljetus voi johtaa tulipaloon, jos akkunavat pääsevät vahingossa kosketuksiin johtaviin materiaaleihin. Akkuja kuljettaessa tulee varmistaa, että akkujen navat on suojattu ja eristetty hyvin materiaaleista, jotka voivat päästä niihin kosketuksiin ja aiheuttaa oikosulun.

**HUOMAA:** Litiumioniakkuja ei saa kuljettaa ruumaan menevissä matkatavaroissa.

STANLEY FATMAX-akut täyttävät kaikkien soveltuvien teollisuudenalaa koskevien ja lakisääteisten kuljetusmääräyksien vaatimukset, niihin kuuluvat muun muassa YK:n vaarallisen tavarankuljetussuosituksen, kansainvälisen imakuljetusliiton (IATA) vaarallisen tavarankuljetuksen, vaarallisten aineiden kansainvälisen merikuljetussäännösten (IMDG) määräykset sekä eurooppalainen sopimus vaarallisten tavaroiden kansainvälisistä tielukuleksista (ADR). Litiumionikennot ja -akut on testattu YK:n vaarallisen tavarankuljetuksen osion 38.3 mukaisesti koskien testausohjeita ja testikriteerejä.

Useimmissa tapauksissa STANLEY FATMAX -akun kuljetusta ei luokitella täysin säännötellyksi luokan 9 vaaralliseksi materiaaliksi. Yleensä luokan 9 täysin säännötellyt kuljetusta vaaditaan ainoastaan toimituksilta, joiden litiumioniakun energialuokitus on yli 100 wattituntia (Wh). Wattitunnit on merkitty kaikkien litiumioniakujen pakkaukseen. Määräyksien monimutkaisuuden vuoksi STANLEY FATMAX ei suosittele yksittäisten litiumioniakujen kuljetusta lentoteitse niiden wattitunneista riippumatta. Työkaluja ja akkuja sisältävät toimitukset (yhdistelmäpakkaukset) voidaan kuljettaa säännöksiä soveltamatta, jos akun wattitunnit ovat korkeintaan 100 Wh.

Oli kyseessä odotettu tai täysin säännöteltä kuljetus, kuljettajien vastuulla on ottaa selvää viimeisimmistä pakkausta, merkkiä/merkintää sekä dokumentaatiota koskevista määräyksistä.

Tämän ohjekirjan osion tiedot on annettu hyvässä uskossa ja niiden uskotaan olevan tarkkoja asiakirjan luontihetkellä. Mitään takuita, välillisiä tai suoria, ei kuitenkaan anneta.

Ostajan vastuulla on taata, että toiminta on soveltuvien määräyksien mukaista.

## Säilytysohjeet

1. Paras säilytyspaikka on kuiva ja viileä paikka suojaa laite suoralta auringonvalolta ja liialliselta lämmöltä tai kylmyydeltä. Kun akkuja ei käytetä, säilytä niitä ympäristölämpötilassa parhaan suorituskyvyn ja käyttöiän varmistamiseksi.
2. Pitkän säilytyksen aikana täyteen ladattu akku on suositeltavaa säilyttää viileässä ja kuivassa paikassa irti laturista.

Huomautus: Akkuja ei saa asettaa säilöön täysin tyhjinä. Akku on ladattava ennen käyttöä.

## Laturissa ja akussa olevat merkit

Näissä ohjeissa kuvattujen kuvakkeiden lisäksi laturissa ja akussa voi olla seuraavat merkit:



Lue käyttöohjeet ennen käyttämistä.



Katso latausaika kohdasta **Tekniset tiedot**.



Ei saa kytkeä johtaviin kohteisiin.



Älä lataa viallisia akkuja.



Suojaa vedeltä.



Vaihda vialliset johdot välittömästi ehiin.



Lataa ainoastaan 4 °C - 40 °C lämpötilassa.



Käytettäväksi vain ulkona.



Hävitä akku ympäristöystävällisellä tavalla.



Lataa STANLEY FATMAX -akut ainoastaan määritetyillä STANLEY FATMAX -latureilla. Jos muita kuin yhteensopivia STANLEY FATMAX -akkuja ladataan STANLEY FATMAX -laturilla, akut voivat räjähtää tai aiheuttaa muita vaaratilanteita.



Älä hävitä akkua polttamalla.

## Akkutyyppi

SFMCSTB933 toimii 18 V akulla.

Näitä akkuja voidaan käyttää: SFMCB204, SFMCB202, SFMCB206  
Katso lisätietoja kohdasta **Tekniset tiedot**.

## Pakkauksen sisältö

Pakkauksen sisältö:

- 1 Ruohotrimmeri
- 1 Suoja
- 4 Suojan ruuvia
- 1 SA-kelapää
- 1 Karan lukituslevy
- 1 Litiumioniakku
- 1 Laturi
- 1 Käyttöohje

- *Tarkista laite, osat ja lisävarusteet kuljetusvaurioiden varalta.*
- *Lue tämä käyttöohje huolellisesti ennen laitteen käyttämistä.*

## Työkalun merkinnät

Seuraavat kuvakkeet näkyvät laitteessa:



Lue käyttöohjeet ennen käyttämistä.



Käytä kuulonsuojaimia.



Käytä suojalaseja.



Älä käytä työkalua sateessa tai erittäin kosteissa olosuhteissa tai jätä sitä ulos sateeseen.



Sammuta laite. Poista akku ennen työkalun huoltamista.



Pidä ihmiset ja eläimet vähintään 6 metrin etäisyydellä työskentelyalueesta.



Pidä sivulliset poissa työalueelta.



Direktiivin 2000/14/EY mukainen taattu ääniteho.

## Päivämääräkoodin paikka (kuva A)

Päivämääräkoodi **18**, joka sisältää myös valmistusvuoden, on painettu tuotteen koteloon.

Esimerkki:

2019 XX XX

Valmistusvuosi

## Kuvaus (kuva A)

**VAROITUS:** Älä tee laitteen tai sen osiin mitään muutoksia. Muutoin voi aiheutua omaisuus- tai henkilövahinkoja.

- |                              |                         |
|------------------------------|-------------------------|
| 1 Säädettävä nopeuskytkin    | 8 Varren kannatin       |
| 2 Lukituksen vapautuspainike | 9 Suojus                |
| 3 Nopeudensäätökytkin        | 10 Kelakotelo           |
| 4 Apukahva                   | 11 Akkukotelo           |
| 5 Moottorikotelo             | 12 Akku                 |
| 6 Trimmerin ylävarsi         | 13 Akun vapautuspainike |
| 7 Trimmerin alavarsi         | 14 Kahva                |

### Käyttötarkoitus

Ruohotrimmeri on suunniteltu ammattimaiseen leikkaamiseen.

**ÄLÄ** käytä kosteissa olosuhteissa tai jos laitteen lähellä on syttyviä nesteitä tai kaasuja.

Tämä laite ei ole reunaleikkuri eikä sitä ole tarkoitettu reunojen leikkaamiseen.

**ÄLÄ** anna lasten koskea laitteeseen. Kokemattomat henkilöt saavat käyttää tätä laitetta vain valvotusti.

- Tämä tuote ei ole tarkoitettu henkilöiden (mukaan lukien lapset) käytettäväksi, joiden fyysiset, sensoriset tai henkiset kyvyt tai kokemus ja/tai tietämys tai taidot ovat rajalliset. Heidän turvallisuudestaan tulee huolehtia heistä vastuussa oleva henkilö. Lapsia ei koskaan saa jättää yksin tämän tuotteen kanssa.

## KOKOAMINEN JA SÄÄTÄMINEN

**VAROITUS:** Vakavan henkilövahingon vaaran vähentämiseksi katkaise työkalusta virta ja irrota akku ennen säätämistä tai varusteiden irrottamista tai asentamista. Tahaton käynnistyminen aiheuttaa vahingon.

**VAROITUS:** Käytä ainoastaan STANLEY FATMAX -akkuja ja -latureita.

## Akun asentaminen ja poistaminen laitteesta (kuva G)

HUOMAA: Varmista, että akku **12** on täysin ladattu.

### Akun asentaminen työkaluun

- Kohdista akku **12** työkalun sisällä oleviin kiskoihin (kuva G).
- Liu'uta se työkaluun, kunnes akku on hyvin paikoillaan ja varmista, että lukitus napsahtaa paikoilleen.

### Akun poistaminen laitteesta

- Paina vapautuspainiketta **13** ja vedä akku ulos työkalun kahvasta (kuva G).
- Laita akku laturiin, kuten käyttöohjeen laturiosassa kuvataan.

## Tasomittarilla varustetut akut (kuva G)

Joissakin STANLEY FATMAX -akuissa on tasomittari, jossa on kolme vihreää LED-merkkivaloa. Merkkivalot osoittavat akun jäljelle jäävän virtatason.

Kytke tasomittari päälle painamalla ja pitämällä tasomittarin painiketta **32** alhaalla. Jokin kolme vihreän LED-merkkivalon valoyhdistelmä syttyy osoittaen jäljelle jäävän virtatason. Kun akkuvirran taso on käyttörajan alapuolella, tasomittari ei syty ja akku on ladattava.

HUOMAA: Tasomittari osoittaa akkuvirran tason ainoastaan viitteellisesti. Se ei osoita laitteen toiminnallisuutta ja se voi vaihdella tuoteosien, lämpötilan ja loppukäyttäjän käytön mukaan.

## Kelayksikön kiinnittäminen (kuvat B, C)

Käytä STANLEY FATMAX -varakelaa STZST1169.

- Asenna karalevy **22** karaan **23** niin, että karassa oleva kaksois-D:n muotoinen kiinnitysmutteri on karalevyn pohjan sisällä.
- Pyöritä karalevyä, kunnes reikä **24** kohdistuu kotelossa olevaan uraan **25**. Aseta pakkaukseen kuuluva varsi uran läpi reikään, jotta kara ei pyörisi.
- Pitele vartta paikoillaan ja kierrä uutta kelakotelo **10** kelakahvan suojuksella vastapäivään. Kiristä uusi kelakotelo hyvin karaan.

## Suojan kiinnittäminen (kuvat D, E)

**VAROITUS:** Älä koskaan irrota suojaa. Muutoin voi aiheutua omaisuus- tai henkilövahinkoja.

**VAROITUS:** ÄLÄ KOSKAAN KÄYTTÄ LAITETTA, JOS SUOJA ON POIS PAIKOILTAAN. Suojan on oltava aina oikein paikoillaan laitteessa käyttäjän suojaamiseksi.

- Asenna suoja **9** moottorikoteloon **5**.
- Asenna kaksi suojan ruuvia **15** ristipäisellä ruuvimeisselillä ja kiristä ne hyvin.

HUOMAA: Halutessa saatavilla on lisäsuoja (myytävänä erikseen). Käytä STANLEY FATMAX -varasuojaa (tuotenumero N722862).

## Apukahvan kiinnittäminen (kuva F)

- Aseta apukahva **4** trimmerin ylävarren **6** yläpään kuvan F mukaisesti.
- Liu'uta apukahvan kannatin **30** kahvan alaosaan.
- Kierrä kahvan pultit **31** kahvan läpi ja kannattimeen yläpuolelta.
- Kiristä kahvan pultit. Varmista, että kahva on hyvin kiinni sulkemalla kahvan kiinnitin **29**.
- Säädä apukahvan sijainti avaamalla kahvan kiinnitin ja liu'uttamalla kahvaa ylös ja alas varressa, kunnes se on haluamassasi kohdassa. Sulje kiinnitin kahvan lukitsemiseksi paikoilleen.

## Leikkuulangan vapauttaminen (kuva A)

Leikkuulanka on teipattu kiinni kelakoteloon kuljetuksen ajaksi **10**.

- Irrota leikkuulangan kelakoteloon kiinnittävä teippi.

## KÄYTTÄMINEN

### Käyttöohjeet

**VAROITUS:** Noudata aina turvaohjeita ja määräyksiä.

**VAROITUS:** Vakavan henkilövahingon vaaran vähentämiseksi katkaise työkalusta virta ja irrota akku ennen säätämistä tai varusteiden irrottamista tai asentamista. Tahaton käynnistyminen aiheuttaa vahingon.

### Oikeaoppinen käsien asento (kuvat A, H)

**VAROITUS:** Vähentääksesi vakavien henkilövaurioiden riskiä, käytä **AINA** käsien oikeaoppista asentoa kuvan osoittamalla tavalla.

**VAROITUS:** Voit vähentää vakavan henkilövahingon vaaraa pitelemällä työkalua **AINA** tiukassa otteessa.

Käsien oikea asento tarkoittaa toisen käden pitämistä pääkahvassa **14** ja toisen käden pitämistä apukahvassa **4**.

### Trimmerin kytkeminen päälle ja pois päältä (kuva A)

Käynnistä laite painamalla lukituksen vapautusvipua **2** ja sitten säädettävää nopeuskytkintä **1**. Kun laite on toiminnassa, lukituksen vapautusvipu voidaan vapauttaa. Kytke laite pois päältä vapauttamalla säädettävä nopeuskytkin.

### Nopeuden säätökytkin (kuva A)

Tässä lankatrimmerissä on mahdollisuus valita tehokkaampi nopeus käyttöajan pidentämiseksi suurimmissa leikkaustoimissa tai lisätä trimmerin nopeutta tehokasta leikkaamista varten.

**Käyttöaika voidaan** pidentää vetämällä nopeuden säätökytkin taaksepäin akkukotelo **11** kohti "LO"-asentoon. Tämä tila sopii parhaiten suurimpiin kohteisiin, jotka vaativat enemmän aikaa.

**Lisää trimmerin nopeutta** painamalla nopeuden säätökytkintä **3** eteenpäin apukahvaa **4** kohti "HI"-asentoon. Tämä tila sopii parhaiten runsaiden kasvien leikkaamiseen sekä suurempaa kierrosnopeutta vaativiin leikkauksiin.

**HUOMAA:** "HI"-tilassa laitteen käyttöaika on lyhyempi kuin trimmerin "LO"-tilassa.

### Leikkaaminen (kuvat I, J)

Kun trimmeri on käynnistetty, kallista sitä ja käännä sitä puolelta toiselle kuvan I mukaisesti.

Pidä jalat aina vähintään 610 mm:n etäisyydellä suojaista kuvan J mukaisesti.

**VAROITUS:** Pidä pyörivä lanka samansuuntaisesti maahan (korkeintaan 30° kulmassa). Tämä trimmeri ei ole reunaleikkuri. ÄLÄ KALLISTA trimmeriä, jotta lanka pyörisi oikeassa kulmassa maahan nähden. Sinkoavat jäämät voivat aiheuttaa vakavia henkilövahinkoja.

### Trimmerin langan syöttäminen

Trimmeri toimii halkaisijaltaan 2 mm:n langalla, joka on spiraalin muotoista ja jossa on tasaiset pyöristetetyt reunat. Leikkuulanka kuluu nopeammin ja vaatii useammin tapahtuvaa syöttöä, kun leikkaat jalkakäytävien tai muiden hiovien pintojen lähellä tai tavallista kovempia rikkaruohoja.

Kun käytät trimmeriä, lanka lyhenee kulumisen seurauksena. Voit syöttää lisää lankaa kopauttamalla normaalilla nopeudella käyvää trimmeriä kevyesti maata vasten.

**HUOMAA:** Jos nailonlankaa käytetään yli 330 mm:n alueella, laitteen suorituskyky heikkenee, käyttöaika lyhenee ja trimmerin käyttöikä pienenee mahdollisten moottorivaurioiden vuoksi. Muutoin takuu voi mitätöityä.

### Leikkausvinkkejä (kuva M)

- Leikkaa langan päällä; älä pakota langan päätä leikkaamattomaan ruohoon.
- Verko- ja puuaidat kuluttavat lankaa enemmän ja voivat jopa katkaista sen. Lanka voi kuluu nopeasti kivi- ja tiililaittojen, reunakivien sekä puukappaleiden seurauksena.
- Älä anna kelan suojuksen **28** laahata maassa tai muita pintoja pitkin.
- Jos kasvu on huomattavaa, leikkaa ylhäältä alas päin yllättämättä 305 mm:n korkeutta.
- Kallista trimmeriä leikattavaa aluetta kohti; tämä on paras leikkausalue.
- Trimmeri leikkaa, kun yksikköä viedään vasemmalta oikealle. Täten roskat eivät sinkoudu käyttäjään.
- Vältä puita ja pensaita. Lanka voi helposti vahingoittaa puun kuorta, puulistoja, sivuraitoja ja aidan pylväitä.

### Leikkuulangan lataaminen (kuvat K–M)

**VAROITUS:** Vakavan henkilövahingon vaaran vähentämiseksi katkaise laitteesta virta ja poista akku ennen säätämistä tai varusteiden irrottamista tai asentamista, langan vaihtamista tai ennen puhdistusta. Tahaton käynnistyminen voi johtaa henkilövahinkoihin.

**HUOMIO:** Vaihda kelat ja lanka ainoastaan alkupe räisiin STANLEY FATMAX -osiin. Jos laitteessa käytetään muiden valmistajien lankoja, trimmerin teho voi heikentyä ja se voi vaurioitua tai seurauksena voi olla henkilövahinko.

Trimmeri toimii halkaisijaltaan 2 mm:n langalla, joka on spiraalin muotoista ja jossa on tasaiset pyöristetyt reunat. Älä käytä muita lankakokoja. Muutoin laitteen suorituskyky voi heikentyä, laite vaurioitua ja seurauksena voivat olla henkilövahingot.

**! HUOMIO:** Jos leikkuulanka ylettyy leikkuuterän yli, leikkaa se lyhyemmäksi niin, että se juuri ylettyy terään. Siten voit välttää laitteen vahingoittumisen.

Vaihda lanka ainoastaan alkuperäiseen STANLEY FATMAX -lankaan.

- Poista akku.
- Leikkaa 2 mm:n leikkuulanka enintään 6 mm:n pituuteen.
- Kohdista kelakotelon silmukat **21** kelakahvan suojuksessa **20** olevaan nuoleen **18** kuvan K mukaisesti.
- Kierrä leikkuulangan yksi pää silmukan läpi. Ohjaa lanka toisen silmukan läpi ja jatka langan vetämistä silmukan läpi, kunnes kelakotelon molemmilla puolilla on saman verran lankaa kuvan L mukaisesti.
- Kiinnitä kelaan suojus **28** paikoilleen yhdellä kädellä. Kela lanka kelaan toisella kädellä kiertämällä kelakahvan suojusta **20** vastapäivään. Jatka kelaamista, kunnes kelakotelon molemmilla puolilla on 101 mm lankaa.

## HUOLTO

STANLEY FATMAX -sähkötyökalusi on suunniteltu käytettäväksi pitkään ja edellyttämään vain vähän kunnossapittoa. Oikea käsittely ja säännöllinen puhdistus varmistavat laitteen ongelmattoman toiminnan.

**! VAROITUS:** Vakavan henkilövahingon vaaran vähentämiseksi katkaise työkalusta virta ja irrota akku ennen säätämistä tai varusteiden irrottamista tai asentamista. Tahaton käynnistyminen aiheuttaa vahingon.

Laturia tai akkua ei voida huoltaa.



## Voiteleminen

Tätä sähkötyökalua ei tarvitse voidella.



## Puhdistaminen

**! VAROITUS:** Puhalla lika ja pöly kotelosta kuivalla ilmalla, kun sitä kertyy ilmanvaihtoaukoihin tai niiden ympärille. Käytä tällöin hyväksytyjä silmäsuojuksia ja hengityssuojainta.

**! VAROITUS:** Älä koskaan puhdista muita kuin metallipintoja liuottimien tai muiden voimakkaiden kemikaalien avulla. Nämä kemikaalit voivat heikentää näissä osissa käytettyjä materiaaleja. Käytä vain vedellä ja miedolla pesuaineella kostutettua kangasta. Älä päästä mitään nestettä työkalun sisään. Älä upota mitään työkalun osaa nesteeseen.

## Puhdistusvinkkejä (kuva N)

- Pidä ilmanottoaukot **27** puhtaina ylikuumentumisen välttämiseksi.
- Trimmerin lanka voi kuivua ajan myötä.
- Muoviosat voidaan puhdistaa miedolla saippualla ja kostealla liinalla.
- Suojan reunassa oleva lankaleikkuri voi tylsyä ajan myötä. Terän on suositeltavaa teroittaa säännöllisesti viillalla.

## Lisätarvikkeiden varaosat

**! VAROITUS:** Vakavan henkilövahingon vaaran vähentämiseksi katkaise laitteesta virta ja poista akku ennen säätämistä tai varusteiden irrottamista tai asentamista.

**! VAROITUS:** Sellaisten lisävarusteiden käyttö, joita STANLEY FATMAX ei ole suositellut käytettäväksi laitteen kanssa, saattaa johtaa vaaratilanteeseen.

**! VAROITUS:** Älä käytä muita kuin tähän trimmeriin STANLEY FATMAX -yhtiön suosittelemia teriä, lisävarusteita tai tarvikkeita. Muutoin vaarana on vakavan henkilö- tai tuotevaurion vaara.

Vaihda lanka halkaisijaltaan 2 mm:n lankaan. Käytä STANLEY FATMAX -varalankaa (tuotenumero STZST1226). Muut koot voivat heikentää trimmerin suorituskykyä tai aiheuttaa siihen vaurioita.

## Lisävarusteet

**! VAROITUS:** Muita kuin STANLEY FATMAXin lisävarusteita ei ole testattu tämän työkalun kanssa, joten niiden käyttäminen voi olla vaarallista. Käytä tämän laitteen kanssa vain STANLEY FATMAX -yhtiön suosittelemia varusteita vahingoittumisvaaran vähentämiseksi.

Saat lisätietoja sopivista lisävarusteista jälleenmyyjältäsi.

## Ympäristön suojeleminen



Toimita tämä laite kierrätykseen. Tällä symbolilla merkityjä tuotteita ja akkuja/paristoja ei saa hävittää normaalin kotitalousjätteen mukana.



Tuotteissa ja akuissa on materiaaleja, jotka voidaan kerätä tai kierrättää uudelleen käyttöä varten. Kierrätä sähkölaitteet ja akut paikallisten määräyksien mukaisesti. Lisätietoa on saatavilla osoitteessa [www.2helpU.com](http://www.2helpU.com).

## Ladattava akku

Tämä pitkään kestävä akku täytyy vaihtaa, kun ne eivät enää tuota riittävää tehoa töissä, jotka voitiin aikaisemmin tehdä helposti. Teknisen käyttööän päätyttyä se tulee hävittää ympäristöstävällisesti:

- Anna akun tyhjentyä kokonaan ja poista se sitten työkalusta.
- Li-ion-akut ovat kierrätettäviä. Vie ne jälleenmyyjälle tai paikalliseen kierrätyspisteeseen. Kerätyt akut kierrätetään tai hävitetään oikein.

## Takuu

### Yhden vuoden takuu

Kakki STANLEY FATMAX -sähkötyökalut sisältävät vakiona yhden vuoden takuun. Mikäli sähkötyökalussa havaitaan materiaali- tai valmistusvika yhden vuoden kuluessa hankinnasta, STANLEY vaihtaa tai korjaa kaikki vialliset osat maksutta, tai – harkintamme mukaan – vaihtaa tuotteen maksutta uuteen.

### Kolmen vuoden takuu

Rekisteröi STANLEY FATMAX -sähkötyökalusi neljän viikon kuluessa hankinnasta ja saat ylimääräisen kahden vuoden takuun. Kun olet rekisteröinyt sähkötyökalusi ja siinä havaitaan materiaali- tai valmistusvika, STANLEY vaihtaa tai korjaa kaikki vialliset osat maksutta, tai – harkintamme mukaan – vaihtaa tuotteen maksutta uuteen.

# ΧΟΡΤΟΚΟΠΤΙΚΟ ΜΕ ΜΟΤΕΡ ΧΩΡΙΣ ΨΗΚΤΡΕΣ

## SFMCSTB933

### Συγχαρητήρια!

Έχετε επιλέξει ένα εργαλείο STANLEY FATMAX. Η πολυετής εμπειρία, η σχολαστική διαδικασία ανάπτυξης προϊόντων και η καινοτομία, καθιστούν τη STANLEY FATMAX έναν από τους πιο αξιόπιστους εταίρους για επαγγελματίες χρήστες ηλεκτρικών εργαλείων.

### Τεχνικά στοιχεία

SFMCSTB933		
Τάση	V <sub>oc</sub>	18V
Τύπος		1
Στροφές	/min	4600-6000
Μέγεθος διαδρόμου κοπής	mm	330
Βάρος (χωρίς πακέτο μπαταριών)	kg	3,1
Τιμές θορύβου και κραδασμών (διανυσματικό άθροισμα σε τρεις άξονες). Λειτουργία χορτοκοπτικού σύμφωνα με το EN50636-2-91:		
L <sub>PA</sub> (στάθμη ηχητικής πίεσης εκπομπών θορύβου)	dB(A)	79,5
L <sub>WA</sub> (στάθμη ηχητικής ισχύος)	dB(A)	93,0
K (αβεβαιότητα αναφερόμενης στάθμης ήχου)	dB(A)	1,5
Τιμή εκπομπών κραδασμών a <sub>h</sub> =		2,8
Αβεβαιότητα K =	m/s <sup>2</sup>	1,5

Το επίπεδο εκπομπών κραδασμών που αναφέρεται στο παρόν δελτίο πληροφοριών έχει μετρηθεί σύμφωνα με τυποποιημένη διαδικασία δοκιμής που αναφέρεται στο πρότυπο EN50636 και μπορεί να χρησιμοποιηθεί για τη σύγκριση ενός εργαλείου με άλλο. Μπορεί να χρησιμοποιηθεί για μια προκαταρκτική αξιολόγηση της έκθεσης σε κραδασμούς.

**⚠ ΠΡΟΕΙΔΟΠΟΙΗΣΗ:** Το αναφερόμενο επίπεδο εκπομπής κραδασμών αντιστοιχεί στις βασικές εφαρμογές του εργαλείου. Ωστόσο, αν το εργαλείο χρησιμοποιηθεί για διαφορετικές εφαρμογές, με διαφορετικά αξεσουάρ ή αν δεν συντηρείται κανονικά, η εκπομπή κραδασμών μπορεί να διαφέρει. Αυτό ενδέχεται να αυξήσει σημαντικά το επίπεδο έκθεσης στη συνολική διάρκεια του χρόνου λειτουργίας. Μια εκτίμηση του επιπέδου έκθεσης θα πρέπει να λαμβάνει υπόψη και τους χρόνους που το εργαλείο είναι απενεργοποιημένο ή λειτουργεί αλλά στην πραγματικότητα δεν εκτελεί εργασία. Αυτό μπορεί να μειώσει σημαντικά το επίπεδο έκθεσης για τη συνολική περίοδο εργασίας.

Προσδιορίστε πρόσθετα μέτρα ασφαλείας για προστασία του χειριστή από τις επιπτώσεις των κραδασμών όπως: συντήρηση του εργαλείου και των αξεσουάρ, διατήρηση των χεριών θερμών, οργάνωση των σχημάτων εργασίας.

Κατηγορία μπαταρίας	Τάση εξόδου	Φορτιστής SFMCB12
SFMCB202	18	X
SFMCB204	18	X
SFMCB206	18	X

Το "X" υποδεικνύει ότι το πακέτο μπαταριών είναι συμβατό με αυτόν τον συγκεκριμένο φορτιστή. Διαβάστε το εγχειρίδιο οδηγιών για πιο συγκεκριμένες πληροφορίες.

### Δήλωση συμμόρφωσης ΕΚ

#### Οδηγία σχετικά με τα μηχανήματα



#### Χορτοκοπτικό με μοτερ χωρίς ψηκτρες SFMCSTB933

Η STANLEY FATMAX δηλώνει ότι αυτά τα προϊόντα που περιγράφονται στα **Τεχνικά χαρακτηριστικά** συμμορφώνονται με τα ακόλουθα:

2006/42/ΕΚ, EN60335-1:2012 + A11:2014, EN50636-2-91:2014.

2000/14/ΕΚ, Μηχανές ζακρίσματος χλοοτάπητα, L ≤ 50 cm,

Παράρτημα VI

DEKRA Certification B.V.

Meander 1051 / P.O. box 5185

6525 MJ ARNHEM / 6802 ED

ARNHEM, Netherlands

Αναγνωριστικός αριθμός κοινοποιημένου φορέα: 0344

Στάθμη ηχητικής ισχύος σύμφωνα με 2000/14/ΕΚ

(Άρθρο 12, Παράρτημα III, L ≤ 50 cm):

L<sub>PA</sub> (μετρημένο επίπεδο ηχητικής πίεσης) 79,5 dB(A)

αβεβαιότητα (K) = 1,5 dB (A)

L<sub>WA</sub> (εγγυημένη ηχητική ισχύς) 96 dB(A)

Αυτά τα προϊόντα συμμορφώνονται επίσης με την Οδηγία 2014/30/ΕΕ και 2011/65/ΕΕ. Για περισσότερες πληροφορίες, παρακαλείσθε να επικοινωνήσετε με τη STANLEY FATMAX στην παρακάτω διεύθυνση ή να ανατρέξετε στο πίσω μέρος του εγχειριδίου.

Ο κάτωθι υπογεγραμμένος είναι υπεύθυνος για την κατάρτιση του τεχνικού φακέλου και δηλώνει τα παρόντα εκ μέρους της STANLEY FATMAX.

A. P. Smith

Τεχνικός Διευθυντής

STANLEY FATMAX Europe, Egide Walschaertsstraat 14-18,

2800 Mechelen, Belgium (Βέλγιο)

2019-10-09



**ΠΡΟΕΙΔΟΠΟΙΗΣΗ:** Για να μειώσετε τον κίνδυνο τραυματισμού, διαβάστε το εγχειρίδιο οδηγιών.

## Ορισμοί: Οδηγίες ασφαλείας

Οι παρακάτω ορισμοί περιγράφουν το επίπεδο σοβαρότητας για κάθε προειδοποιητική λέξη. Παρακαλούμε διαβάστε το εγχειρίδιο και δώστε προσοχή σε αυτά τα σύμβολα.



**ΚΙΝΔΥΝΟΣ:** Υποδεικνύει μια επικείμενη επικίνδυνη κατάσταση, η οποία, εάν δεν αποφευχθεί, θα προκαλέσει **θάνατο ή σοβαρό τραυματισμό**.



**ΠΡΟΕΙΔΟΠΟΙΗΣΗ:** Υποδεικνύει μια δυνητικά επικίνδυνη κατάσταση, η οποία, αν δεν αποφευχθεί, **θα μπορούσε να προκαλέσει θάνατο ή σοβαρό τραυματισμό**.



**ΠΡΟΣΟΧΗ:** Υποδεικνύει μια δυνητικά επικίνδυνη κατάσταση, η οποία, εάν δεν αποφευχθεί, **ενδέχεται να προκαλέσει τραυματισμό μικρής ή μέτριας σοβαρότητας**.

**ΕΙΔΟΠΟΙΗΣΗ:** Υποδεικνύει μια πρακτική που δεν σχετίζεται με τραυματισμό ατόμων η οποία, αν δεν αποφευχθεί, **ενδέχεται να προκαλέσει υλικές ζημιές**.



Υποδηλώνει κίνδυνο ηλεκτροπληξίας.



Υποδηλώνει κίνδυνο πυρκαγιάς.

## ΟΔΗΓΙΕΣ ΑΣΦΑΛΕΙΑΣ



**ΠΡΟΕΙΔΟΠΟΙΗΣΗ:** Κατά τη χρήση συσκευών που τροφοδοτούνται με ηλεκτρικό ρεύμα δικτύου, θα πρέπει να λαμβάνονται πάντα οι βασικές προφυλάξεις ασφαλείας, συμπεριλαμβανομένων και των παρακάτω, για τον περιορισμό του κινδύνου πυρκαγιάς, ηλεκτροπληξίας, τραυματισμού και υλικών ζημιών.



**ΠΡΟΕΙΔΟΠΟΙΗΣΗ:** Κατά τη χρήση του μηχανήματος, πρέπει να τηρούνται οι κανόνες ασφαλείας. Για τη δική σας ασφάλεια και των παρευρισκομένων, διαβάστε αυτές τις οδηγίες πριν να χρησιμοποιήσετε το εργαλείο. Φυλάξτε τις οδηγίες σε ασφαλές μέρος για μεταγενέστερη χρήση.

- Διαβάστε προσεκτικά όλο το περιεχόμενο αυτού του εγχειριδίου πριν χρησιμοποιήσετε τη συσκευή.
- Η προοριζόμενη χρήση περιγράφεται σε αυτό το εγχειρίδιο. Τόσο η χρήση εξαρτημάτων ή προσαρτημάτων όσο και η πραγματοποίηση εργασιών με τη συσκευή, που δε συνιστώνται σε αυτό το εγχειρίδιο οδηγιών εγκυμονούν κίνδυνο τραυματισμού.

- Φυλάξτε αυτό το εγχειρίδιο για μελλοντική αναφορά.

## ΣΗΜΑΝΤΙΚΟ

**ΔΙΑΒΑΣΤΕ ΤΟ ΠΑΡΟΝ ΠΡΟΣΕΚΤΙΚΑ ΠΡΙΝ ΤΗ ΧΡΗΣΗ  
ΦΥΛΑΞΤΕ ΤΟ ΓΙΑ ΜΕΛΛΟΝΤΙΚΗ ΑΝΑΦΟΡΑ**

## ΑΣΦΑΛΕΙΣ ΠΡΑΚΤΙΚΕΣ ΧΕΙΡΙΣΜΟΥ

### Εκπαίδευση

- α) Διαβάστε τις οδηγίες προσεκτικά. Εξοικειωθείτε με τα χειριστήρια και τη σωστή χρήση του μηχανήματος.
- β) Μην αφήνετε ποτέ μικρά παιδιά ή άτομα που δεν γνωρίζουν αυτές τις οδηγίες να χρησιμοποιήσουν τη μηχανή. Τοπικοί κανονισμοί μπορεί να περιορίζουν την ηλικία του χειριστή.
- γ) Έχετε υπόψη σας ότι ο χειριστής ή ο χρήστης είναι πάντα υπεύθυνος για ατυχήματα ή κινδύνους που προκαλούνται σε τρίτους ή την ιδιοκτησία τους.

### Προετοιμασία

- α) Πριν τη χρήση, πάντα να επιθεωρείτε οπτικά το μηχανήμα για προστατευτικά ή θωρακίσεις που έχουν υποστεί ζημιά, λείπουν ή είναι τοποθετημένα με λάθος τρόπο.
- β) Μη χρησιμοποιείτε ποτέ το μηχανήμα όταν υπάρχουν κοντά άνθρωποι και ιδιαίτερα παιδιά, ή κατοικίδια.

### Λειτουργία

- α) Φοράτε πάντα προστασία ματιών και στιβαρά παπούτσια όταν χρησιμοποιείτε το μηχανήμα.
- β) Αποφεύγετε να χρησιμοποιείτε το μηχανήμα σε κακές καιρικές συνθήκες, ειδικά όταν υπάρχει κίνδυνος ηλεκτρικών φαινομένων.
- γ) Χρησιμοποιείτε το μηχανήμα μόνο στο φως της ημέρας ή σε καλό τεχνητό φωτισμό.
- δ) Μην χρησιμοποιείτε ποτέ το μηχανήμα με ελαττωματικά προστατευτικά ή θωρακίσεις, ή χωρίς τα προστατευτικά ή θωρακίσεις στη θέση τους.
- ε) Ενεργοποιείτε το μοτέρ μόνο όταν χέρια και πόδια βρίσκονται μακριά από το μέσο κοπής.
- ζ) **Πάντα αποσυνδέετε το μηχανήμα από την πηγή ρεύματος (δηλ. αποσυνδέστε το φως από την πρίζα ρεύματος δικτύου, αφαιρείτε τη διάταξη απενεργοποίησης ή την αφαιρούμενη μπαταρία)**
  - όταν αφήνετε το μηχανήμα χωρίς επιτήρηση,
  - πριν καθαρίσετε απόφραξη,
  - πριν ελέγξετε, καθαρίσετε, ή εργαστείτε στο μηχανήμα,
  - αφού χτυπήσετε ξένο αντικείμενο,
  - οποτεδήποτε το μηχανήμα αρχίσει να δονείται με μη φυσιολογικό τρόπο.
- η) Κρατάτε χέρια και πόδια μακριά από το μέσο κοπής για να τα προφυλάξετε από τραυματισμό.
- θ) Εξασφαλίζετε πάντοτε ότι τα ανοίγματα εξερισμού διατηρούνται καθαρά από υπολείμματα.
- ι) Απομακρύνετε τυχόν αντικείμενα που μπορούν να προκαλέσουν ανάδραση (κλώστωμα), όπως κλαδιά και πέτρες.

- κ) Ελέγχετε για λασκαρισμένα εξαρτήματα σύνδεσης και γενικά για εξαρτήματα που έχουν υποστεί ζημιά, όπως για ρωγμές στο κοπτικό προσάρτημα.

## Συντήρηση και Αποθήκευση

- α) **Αποσυνδέετε το μηχάνημα από την πηγή ρεύματος (δηλ. αποσυνδέστε το φως από την πρίζα ρεύματος δικτύου, αφαιρείτε τη διάταξη απενεργοποίησης ή την αφαιρούμενη μπαταρία) πριν διενεργήσετε εργασία συντήρησης ή καθαρισμού.**
- β) Χρησιμοποιείτε μόνο ανταλλακτικά και αξεσουάρ που συνιστά ο κατασκευαστής.
- γ) **Να ελέγχετε και να συντηρείτε τακτικά τη μηχανή.** Να επισκευάζετε το μηχάνημα μόνο σε εξουσιοδοτημένο επισκευαστή.
- δ) Όταν δεν το χρησιμοποιείτε, φυλάσσετε το μηχάνημα μακριά από παιδιά.
- ε) Χρησιμοποιείτε το κάλυμμα λεπίδων για τις μεταλλικές λεπίδες κατά τη μεταφορά και αποθήκευση.
- ζ) Καθαρίζετε το μηχάνημα πριν τη φύλαξη, περιλαμβανομένης της χρήσης προστατευτικών στα κοπτικά προσάρτηματα με μεταλλικές λεπίδες.

## ΠΡΟΣΘΕΤΕΣ ΟΔΗΓΙΕΣ ΑΣΦΑΛΕΙΑΣ ΓΙΑ ΧΟΡΤΟΚΟΠΤΙΚΑ



### ΠΡΟΕΙΔΟΠΟΙΗΣΗ:

Τα εξαρτήματα κοπής συνεχίζουν να περιστρέφονται και μετά την απενεργοποίηση του μοτέρ.

- Φοράτε μακρύ παντελόνι για να προστατεύετε τα πόδια σας.
- Πριν τη χρήση της συσκευής να ελέγχετε ότι η διαδρομή κοπής είναι απαλλαγμένη από κλαδιά, πέτρες, σύρματα και άλλα εμπόδια.
- Χρησιμοποιείτε τη συσκευή μόνο σε κατακόρυφη θέση, με το νήμα κοπής κοντά στο έδαφος. Ποτέ μην ενεργοποιήσετε τη συσκευή σε οποιαδήποτε άλλη θέση.
- Μετακινηθείτε αργά κατά τη χρήση της συσκευής. Έχετε υπόψη σας ότι το φρεσκοκομμένο γρασίδι είναι υγρό και ολισθηρό.
- Μην εργάζεστε σε απότομες κλίσεις. Σε εδάφη με κλίση, να εργάζεστε κατά το πλάτος της κλίσης, όχι προς τα πάνω και κάτω.
- Μην διασχίζετε ποτέ μονοπάτια ή δρόμους με χαλίκι με τη συσκευή σε λειτουργία.
- Μην αγγίζετε ποτέ το νήμα κοπής ενώ λειτουργεί η συσκευή.
- Μην αφήνετε κάτω τη συσκευή έως ότου το νήμα κοπής ακινητοποιηθεί τελείως.
- Χρησιμοποιείτε μόνο τον κατάλληλο τύπο νήματος κοπής. Μην χρησιμοποιείτε ποτέ μεταλλικό νήμα κοπής ή πετονιά ψαρέματος.
- Κρατάτε πάντοτε τα χέρια και τα πόδια σας μακριά από το νήμα κοπής και τη λεπίδα, ειδικά κατά την ενεργοποίηση του μοτέρ.
- Πριν χρησιμοποιήσετε τη συσκευή και μετά από οποιαδήποτε πρόσκρουση, ελέγχετε για σημάδια φθοράς ή ζημιάς και επισκευάστε εάν είναι απαραίτητη.

- Προσέξτε να μην τραυματιστείτε από οποιαδήποτε συσκευή έχει τοποθετηθεί για την κοπή του νήματος. Μετά το τέντωμα νέου νήματος κοπής, πάντοτε επαναφέρετε το μηχάνημα στην κανονική του θέση λειτουργίας πριν το ενεργοποιήσετε.
- Όταν η συσκευή χρησιμοποιείται κοντά σε παιδιά είναι απαραίτητη η στενή επίτηρηση.
- Η συσκευή αυτή δεν προορίζεται για χρήση από νεαρά ή αδύναμα άτομα χωρίς επίβλεψη.
- Η συσκευή αυτή δεν πρέπει να χρησιμοποιείται ως παιχνίδι.
- Να χρησιμοποιείται μόνο σε χώρο χωρίς υγρασία. Φροντίστε να μην βραχεί η συσκευή.
- Μη βυθίζετε τη συσκευή σε νερό.
- Μην ανοίγετε το περίβλημα του σώματος της συσκευής. Δεν υπάρχουν στο εσωτερικό της συσκευής εξαρτήματα που επιδέχονται επισκευή από το χρήστη
- Μη χρησιμοποιείτε τη συσκευή σε περιβάλλον όπου υπάρχει κίνδυνος έκρηξης, π.χ. παρουσία εύφλεκτων υγρών, αερίων ή σκόνης.
- Όταν η συσκευή αποθηκεύεται ή μεταφέρεται μέσα σε όχημα, πρέπει να τοποθετείται στο χώρο αποσκευών ή να στερεώνεται ώστε να μη μετακινείται σε περίπτωση απότομων μεταβολών της ταχύτητας ή της κατεύθυνσης του οχήματος.
- Όταν δεν χρησιμοποιείται, η συσκευή πρέπει να φυλάσσεται σε στεγνό, καλά αεριζόμενο χώρο, μακριά από παιδιά.
- Τα παιδιά δεν πρέπει να έχουν πρόσβαση σε αποθηκευμένες συσκευές.

## Ασφάλεια τρίτων

- Η συσκευή αυτή δεν προορίζεται για χρήση από άτομα (περιλαμβανομένων παιδιών) με μειωμένες σωματικές, αισθητηριακές ή διανοητικές ικανότητες, ή με έλλειψη εμπειρίας και γνώσης, εκτός αν σε αυτά έχει παρασχεθεί από άτομο υπεύθυνο για την ασφάλειά τους επίβλεψη ή εκπαίδευση σχετικά με τη χρήση της συσκευής.
- Τα παιδιά πρέπει να επιτηρούνται για να εξασφαλίζεται ότι δεν παίζουν με τη συσκευή.

## Υπολειπόμενοι κίνδυνοι

Για να διασφαλίσετε ότι έχετε καλή στήριξη στα πόδια σας σε εδάφη με κλίση, μην τεντώνετε υπερβολικά. Διατηρείτε πάντα καλή ισορροπία του σώματός σας. Πάντα να περπατάτε, ποτέ μην τρέχετε.

Κατά τη χρήση του εργαλείου μπορεί να δημιουργηθούν επιπρόσθετοι υπολειπόμενοι κίνδυνοι, οι οποίοι ενδέχεται να μη συμπεριλαμβάνονται στις προειδοποιήσεις ασφαλείας που εσωκλείονται. Αυτοί οι κίνδυνοι μπορεί να προκληθούν από κακή χρήση, παρατεταμένη χρήση κλπ.

Παρά την εφαρμογή των σχετικών κανονισμών ασφαλείας και τη χρήση διατάξεων ασφαλείας, ορισμένοι υπολειπόμενοι κίνδυνοι δεν είναι δυνατόν να αποφευχθούν. Σ' αυτούς περιλαμβάνονται:

- Τραυματισμοί από επαφή με οποιαδήποτε περιστρεφόμενη/κινούμενα μέρη.
- Τραυματισμοί κατά την αλλαγή οποιωνδήποτε εξαρτημάτων, λεπίδων ή αξεσουάρ.

- Σωματικές βλάβες από παρατεταμένη χρήση εργαλείου. Όταν χρησιμοποιείτε οποιοδήποτε εργαλείο για παρατεταμένα χρονικά διαστήματα, να μην παραλείπετε με κανένα τρόπο να κάνετε τακτικά διαλείμματα.
- Βλάβη της ακοής.
- Κίνδυνοι στην υγεία που προκαλούνται από την εισπνοή σκόνης όταν χρησιμοποιείτε το εργαλείο (παραδείγματα: - όταν επεξεργάζεστε ξύλο, ειδικά δρυ, οξιά και MDF).

## Ασφαλής χρήση ηλεκτρικού ρεύματος

Το ηλεκτρικό μοτέρ έχει σχεδιαστεί μόνο για μία τάση. Ελέγχετε πάντα ότι η τάση του πακέτου μπαταριών συμφωνεί με αυτή που αναγράφεται στην πινακίδα τεχνικών χαρακτηριστικών. Επίσης να βεβαιώνετε ότι η τάση του φορτιστή σας αντιστοιχεί σ' αυτή του ρεύματος δικτύου.



Ο φορτιστής STANLEY FATMAX έχει διπλή μόνωση σύμφωνα με το πρότυπο EN60335, επομένως δεν απαιτείται αγωγός γείωση.

Αν έχει υποστεί ζημιά το καλώδιο τροφοδοσίας ρεύματος, αυτό πρέπει να αντικατασταθεί από ειδικά κατασκευασμένο καλώδιο το οποίο διατίθεται μέσω των αντιπροσώπων σέρβις της STANLEY FATMAX.

## Χρήση καλωδίου επέκτασης

Δεν πρέπει να χρησιμοποιείτε καλώδιο επέκτασης εκτός αν είναι απολύτως απαραίτητο. Να χρησιμοποιείτε εγκεκριμένο καλώδιο επέκτασης κατάλληλο για την κατανάλωση ρεύματος του φορτιστή σας (βλ. **Τεχνικά χαρακτηριστικά**). Το ελάχιστο μέγεθος αγωγών είναι 1 mm<sup>2</sup> και το μέγιστο μήκος είναι 30 m. Όταν χρησιμοποιείτε καλώδιο σε καρούλι, πάντα να ξετυλίγετε τελείως το καλώδιο.

## ΦΥΛΑΞΤΕ ΑΥΤΕΣ ΤΙΣ ΟΔΗΓΙΕΣ

### Φορτιστές

Οι φορτιστές STANLEY FATMAX δεν χρειάζονται καμία ρύθμιση και έχουν σχεδιαστεί να λειτουργούν όσο το δυνατόν πιο απλά.

### Σημαντικές οδηγίες ασφαλείας για όλους τους φορτιστές μπαταριών

**ΦΥΛΑΞΤΕ ΑΥΤΕΣ ΤΙΣ ΟΔΗΓΙΕΣ:** Το παρόν εγχειρίδιο περιέχει σημαντικές οδηγίες ασφαλείας και λειτουργίας για συμβατούς φορτιστές μπαταριών (ανατρέξτε στα **Τεχνικά χαρακτηριστικά**).

- Πριν χρησιμοποιήσετε τον φορτιστή, διαβάστε όλες τις οδηγίες και τις επισομάνσεις προσοχής πάνω στον φορτιστή, το πακέτο μπαταριών και το προϊόν όπου χρησιμοποιείται το πακέτο μπαταριών.



### ΠΡΟΕΙΔΟΠΟΙΗΣΗ:

Κίνδυνος ηλεκτροπληξίας. Μην επιτρέψετε να εισέλθει οποιοδήποτε υγρό μέσα στον φορτιστή. Μπορεί να προκληθεί ηλεκτροπληξία.



### ΠΡΟΕΙΔΟΠΟΙΗΣΗ:

Συνιστούμε τη χρήση διάταξης προστασίας από ρεύμα διαρροής με διαβάθμιση έντασης ρεύματος διαρροής 30 mA ή μικρότερη.



### ΠΡΟΣΟΧΗ:

Κίνδυνος εγκαυμάτων. Για να μειώσετε τον κίνδυνο τραυματισμού, φορτίζετε μόνο επαναφορτιζόμενες μπαταρίες STANLEY FATMAX. Άλλοι τύποι μπαταριών μπορεί να εκραγούν προκαλώντας τραυματισμό και ζημιά.



### ΠΡΟΣΟΧΗ:

Τα παιδιά θα πρέπει να βρίσκονται υπό επίβλεψη ώστε να διασφαλίζεται ότι δεν παίζουν με τη συσκευή.

### ΕΙΔΟΠΟΙΗΣΗ:

Υπό ορισμένες συνθήκες, με τον φορτιστή συνδεδεμένο στην παροχή ρεύματος, οι εκτεθειμένες επαφές φόρτισης μέσα στον φορτιστή μπορεί να βραχυκυκλωθούν από ξένο υλικό. Τα ξένα υλικά με αγώγιμες ιδιότητες, όπως είναι, αλλά χωρίς περιορισμό σε αυτά, το σύρμα τριψίματος, το αλουμινόχαρτο ή οποιαδήποτε συσσωρευση μεταλλικών σωματιδίων, θα πρέπει να διατηρούνται μακριά από τις κοιλότητες των φορτιστών. Πάντα αποσυνδέετε τον φορτιστή από την παροχή ρεύματος όταν δεν υπάρχει πακέτο μπαταριών στην κοιλότητα. Αποσυνδέετε τον φορτιστή από την πρίζα πριν επιχειρήσετε να τον καθαρίσετε

- **ΜΗΝ επιχειρήσετε να φορτίσετε το πακέτο μπαταριών με οποιουσδήποτε φορτιστές άλλους από τους αναφερόμενους στο παρόν εγχειρίδιο.** Ο φορτιστής και το πακέτο μπαταριών έχουν σχεδιαστεί ειδικά για να λειτουργούν μαζί.
- **Αυτοί οι φορτιστές δεν προορίζονται για οποιοδήποτε χρήσεις άλλες από φόρτιση επαναφορτιζόμενων μπαταριών STANLEY FATMAX.** Οποιοσδήποτε άλλες χρήσεις μπορεί να προκαλέσουν κίνδυνο πυρκαγιάς και ελαφράς ή θανατηφόρου ηλεκτροπληξίας.
- **Μην εκθέσετε τον φορτιστή σε βροχή ή χιόνι.**
- **Τραβάτε το φως και όχι το καλώδιο όταν αποσυνδέετε τον φορτιστή.** Έτσι θα μειωθεί ο κίνδυνος ζημιάς στο φως και στο καλώδιο.
- **Να βεβαιώνετε ότι το καλώδιο έχει διευθετηθεί έτσι ώστε να μην πατηθεί, μπερδευτεί στα πόδια ατόμων ή υποβληθεί με άλλο τρόπο σε ζημιά ή καταπόνηση.**
- **Μη χρησιμοποιήσετε καλώδιο επέκτασης εκτός αν είναι απολύτως απαραίτητο.** Η χρήση ακατάλληλου καλωδίου επέκτασης θα μπορούσε να επιφέρει κίνδυνο πυρκαγιάς και ελαφράς ή θανατηφόρου ηλεκτροπληξίας.
- **Μην τοποθετείτε οποιοδήποτε αντικείμενο πάνω στον φορτιστή και μην τοποθετείτε τον φορτιστή σε μαλακή επιφάνεια που θα μπορούσε να φράξει τα ανοίγματα αερισμού και να έχει ως αποτέλεσμα έντονη εσωτερική θέρμανση.** Τοποθετείτε τον φορτιστή μακριά από οποιαδήποτε πηγή θερμότητας. Ο φορτιστής αερίζεται μέσω ανοιγμάτων στο πάνω και στο κάτω μέρος του περιβλήματος.
- **Μη χρησιμοποιήσετε τον φορτιστή αν το καλώδιο ή το φως του έχει υποστεί ζημιά**—φροντίστε να αντικατασταθούν άμεσα.

- **Μη χρησιμοποιήσετε τον φορτιστή αν έχει δεχτεί δυνατό χτύπημα, έχει πέσει ή αν έχει υποστεί ζημιά με οποιοδήποτε άλλο τρόπο.** Παραδώστε τον σε εξουσιοδοτημένο κέντρο σέρβις.
- **Μην αποσυρμαρμολογήσετε τον φορτιστή. Παραδώστε τον σε εξουσιοδοτημένο κέντρο σέρβις όταν απαιτείται σέρβις ή επισκευή.** Η λανθασμένη επανασυρμαρμολόγηση μπορεί να έχει ως αποτέλεσμα κίνδυνο ελαφράς ή θανατηφόρου ηλεκτροπληξίας ή πυρκαγιάς.
- Σε περίπτωση που το καλώδιο τροφοδοσίας ρεύματος έχει υποστεί ζημιά, αυτό πρέπει να αντικατασταθεί άμεσα από τον κατασκευαστή, τον αντιπρόσωπό του για σέρβις ή άτομο με παρόμοια εξειδίκευση, ώστε να αποτραπεί οποιοσδήποτε κίνδυνος.
- **Αποσυνδέετε τον φορτιστή από την πρίζα πριν επιχειρήσετε οποιοδήποτε καθαρισμό. Έτσι θα μειωθεί ο κίνδυνος ηλεκτροπληξίας.** Με την αφαίρεση του πακέτου μπαταριών δεν μειώνεται αυτός ο κίνδυνος.
- **ΠΟΤΕ** μην επιχειρήσετε να συνδέσετε δύο φορτιστές μεταξύ τους.
- **Ο φορτιστής έχει σχεδιαστεί για να λειτουργεί με κανονικό οικιακό ρεύμα 230 V. Μην επιχειρήσετε να τον χρησιμοποιήσετε με οποιαδήποτε άλλη τάση.** Αυτό δεν ισχύει για τον φορτιστή οχήματος.







## Φόρτιση μιας μπαταρίας (Εικ. Β)

1. Συνδέστε τον φορτιστή σε κατάλληλη πρίζα πριν τοποθετήσετε το πακέτο μπαταριών.
2. Εισάγετε το πακέτο μπαταριών **12** στον φορτιστή και βεβαιωθείτε ότι το πακέτο μπαταριών έχει τερματίσει πλήρως στην κανονική του θέση μέσα στον φορτιστή. Η κόκκινη λυχνία (φόρτιση) θα αναβοσβήνει επανειλημμένα υποδηλώνοντας ότι έχει αρχίσει η διαδικασία φόρτισης.
3. Η φόρτιση έχει ολοκληρωθεί όταν το κόκκινο φως είναι μόνιμα αναμμένο. Τότε το πακέτο μπαταριών είναι πλήρως φορτισμένο και μπορείτε να το χρησιμοποιήσετε άμεσα ή να το αφήσετε τοποθετημένο στον φορτιστή. Για να αφαιρέσετε το πακέτο μπαταριών από τον φορτιστή, πατήστε το κουμπί ασφάλειας μπαταρίας **13** στο πακέτο μπαταριών.

ΣΗΜΕΙΩΣΗ: Για να εξασφαλίσετε μέγιστη απόδοση και μέγιστη ωφέλιμη ζωή των πακέτων μπαταριών ιόντων λιθίου, φορτίστε πλήρως το πακέτο μπαταριών πριν την πρώτη χρήση.

## Λειτουργία του φορτιστή

Ανατρέξτε στις παρακάτω ενδείξεις σχετικά με την κατάσταση φόρτισης του πακέτου μπαταριών.

Ενδείξεις φόρτισης	
 Φορτίζεται	
 Πλήρως φορτισμένο	
 Καθυστέρηση θερμού/ψυχρού πακέτου μπαταριών*	

\*Στη διάρκεια αυτής της διαδικασίας, η κόκκινη λυχνία θα συνεχίσει να αναβοσβήνει, αλλά θα είναι αναμμένη μια κίτρινη ενδεικτική λυχνία. Αφού το πακέτο μπαταριών φθάσει σε

κατάλληλη θερμοκρασία, η κίτρινη λυχνία θα σβήσει και ο φορτιστής θα συνεχίσει τη διαδικασία φόρτισης.

Ο/Οι συμβατό(-οί) φορτιστής(-ές) δεν θα φορτίσουν ένα πακέτο μπαταριών που παρουσιάζει βλάβη. Ο φορτιστής θα υποδηλώσει τη βλάβη μπαταρίας μη ανάβοντας καθόλου τη λυχνία ή εμφανίζοντας την ακολουθία αναβοσβήσιματος: πρόβλημα μπαταριών ή φορτιστή.

**ΣΗΜΕΙΩΣΗ:** Αυτό θα μπορούσε να σημαίνει και πρόβλημα με τον φορτιστή.

Αν ο φορτιστής υποδηλώνει πρόβλημα, δώστε τον φορτιστή και το πακέτο μπαταριών για έλεγχο σε εξουσιοδοτημένο κέντρο σέρβις.

## Καθυστέρηση θερμού/ψυχρού πακέτου μπαταριών

Αν ο φορτιστής ανιχνεύσει πακέτο μπαταριών με υπερβολικά υψηλή ή χαμηλή θερμοκρασία, ξεκινά αυτόματα μια Καθυστέρηση θερμού/ψυχρού πακέτου μπαταριών, αναστέλλοντας τη φόρτιση έως ότου το πακέτο μπαταριών έχει φθάσει σε κατάλληλη θερμοκρασία. Κατόπιν, ο φορτιστής αρχίζει αυτόματα τη φόρτιση του πακέτου. Αυτή η λειτουργία διασφαλίζει τη μέγιστη διάρκεια ζωής του πακέτου μπαταριών. Ένα κρύο πακέτο μπαταριών θα φορτίζεται πιο αργά από ένα θερμό πακέτο μπαταριών. Το πακέτο μπαταριών θα φορτιστεί με αυτή τη μικρότερη ταχύτητα σε όλον τον κύκλο φόρτισης και δεν θα επιστρέφει στη μέγιστη ταχύτητα φόρτισης ακόμα και το πακέτο μπαταριών ζεσταθεί.

## Στερέωση στον τοίχο

Αυτοί οι φορτιστές έχουν σχεδιαστεί να μπορούν α στερεωθούν σε τοίχο ή να στέκονται όρθιοι πάνω σε τραπέζι ή επιφάνεια εργασίας. Αν πρόκειται να στερεωθεί σε τοίχο, τοποθετήστε τον φορτιστή κοντά σε πρίζα ρεύματος και μακριά από γωνίες ή άλλα εμπόδια που μπορεί να εμποδίζουν τη ροή του αέρα. Χρησιμοποιήστε την πίσω πλευρά του φορτιστή ως υπόδειγμα για τον καθορισμό της θέσης των βιδών στερέωσης στον τοίχο. Στερεώστε τον φορτιστή με ασφάλεια χρησιμοποιώντας βίδες γυψοσανίδας (αγοράζονται ξεχωριστά) μήκους τουλάχιστον 25,4 mm με κεφαλή βίδας διαμέτρου 7-9 mm, βιδωμένες σε ξύλο σε βέλτιστο βάθος με τρόπο ώστε κάθε βίδα να προεξέχει περίπου 5,5 mm. Ευθυγραμμίστε τις εγκοπές στην πίσω πλευρά του φορτιστή με τις βίδες που προεξέχουν και συμπλέξτε τις βίδες πλήρως μέσα στις εγκοπές.

## ΟΔΗΓΙΕΣ ΚΑΘΑΡΙΣΜΟΥ ΤΟΥ ΦΟΡΤΙΣΤΗ

**⚠ ΠΡΟΕΙΔΟΠΟΙΗΣΗ:** *Κίνδυνος ηλεκτροπληξίας. Αποσυνδέετε τον φορτιστή από την πρίζα ρεύματος AC πριν τον καθαρισμό.* Οι ρύποι και το γράσο μπορούν να αφαιρεθούν από τις εξωτερικές επιφάνειες του φορτιστή με χρήση ενός πανιού ή μιας μαλακής, μη μεταλλικής βούρτσας. Μη χρησιμοποιείτε νερό ή οποιοδήποτε καθαριστικό διάλυμα. Ποτέ μην αφήσετε οποιοδήποτε υγρό να εισέλθει στο εργαλείο. Ποτέ μη βυθίσετε κανένα μέρος του εργαλείου σε υγρό.

## Πακέτα μπαταριών

### Σημαντικές οδηγίες ασφαλείας για όλα τα πακέτα μπαταριών

Όταν παραγγέλλετε ανταλλακτικά πακέτα μπαταριών, να βεβαιώνσετε ότι έχετε συμπεριλάβει αριθμό καταλόγου και τάση.

Το πακέτο μπαταριών δεν είναι πλήρως φορτισμένο κατά την παράδοσή του. Πριν χρησιμοποιήσετε το πακέτο μπαταριών και τον φορτιστή, διαβάστε τις παρακάτω οδηγίες ασφαλείας. Κατόπιν ακολουθήστε τις αναφερόμενες διαδικασίες φόρτισης.

#### ΔΙΑΒΑΣΤΕ ΟΛΕΣ ΤΙΣ ΟΔΗΓΙΕΣ

- **Μην φορτίζετε ή χρησιμοποιήσετε την μπαταρία σε εκρηκτική ατμόσφαιρα, όπως με παρουσία εύφλεκτων υγρών, αερίων ή σκόνης.** Η εισαγωγή ή αφαίρεση της μπαταρίας από τον φορτιστή μπορεί να προκαλέσει ανάφλεξη της σκόνης ή των αναθυμιάσεων.
- **Ποτέ μην εισάγετε με τη βία πακέτο μπαταριών σε φορτιστή. Μην τροποποιήσετε με κανένα τρόπο ένα πακέτο μπαταριών για να ταιριάζει σε μη συμβατό φορτιστή, επειδή το πακέτο μπαταριών μπορεί να σπάσει προκαλώντας σοβαρό τραυματισμό.**
- Φορτίζετε τα πακέτα μπαταριών μόνο σε φορτιστές STANLEY FATMAX.
- **ΜΗ βρέχετε το προϊόν και μην το βυθίζετε ποτέ σε νερό ή άλλα υγρά.**
- **Μην αποθηκεύετε ή χρησιμοποιείτε το εργαλείο και το πακέτο μπαταριών σε θέσεις όπου η θερμοκρασία μπορεί να φθάσει ή να υπερβεί τους 40 °C (104 °F) (όπως σε εξωτερικά παραπήγματα ή μεταλλικά κτίρια το καλοκαίρι).**
- **Μην κάψετε το πακέτο μπαταριών, ακόμα και αν έχει σοβαρή ζημιά ή αν έχει φθαρεί τελείως.** Το πακέτο μπαταριών μπορεί να εκραγεί σε φωτιά. Παράγονται τοξικές αναθυμιάσεις και υλικά όταν καίγονται πακέτα μπαταριών ιόντων λιθίου.
- **Αν τα περιεχόμενα της μπαταρίας έρθουν σε επαφή με το δέρμα, ξεπλύνετε αμέσως την περιοχή με ήπιο σαπούνι και νερό.** Αν το υγρό της μπαταρίας έρθει σε επαφή με το μάτι, ξεπλύνετε το ανοικτό μάτι με νερό για 15 λεπτά ή έως ότου σταματήσει ο ερεθισμός. Αν χρειαστεί ιατρική βοήθεια, αναφέρετε ότι ο ηλεκτρολύτης της μπαταρίας αποτελείται από μείγμα υγρών οργανικών ανθρακικών ενώσεων και αλάτων λιθίου.
- **Τα περιεχόμενα των στοιχείων της ανοιγμένης μπαταρίας μπορεί να προκαλέσουν ερεθισμό του αναπνευστικού συστήματος.** Παρέχετε καθαρό αέρα. Αν τα συμπτώματα επιμένουν, ζητήστε ιατρική βοήθεια.



#### ΠΡΟΕΙΔΟΠΟΙΗΣΗ:

**Κίνδυνος εγκαυμάτων.** Το υγρό της μπαταρίας μπορεί να αναφλεγεί αν εκτεθεί σε σπινθήρα ή φλόγα.



#### ΠΡΟΕΙΔΟΠΟΙΗΣΗ:

**Ποτέ μην επιχειρήσετε να ανοίξετε το πακέτο μπαταριών για**

οποιοδήποτε λόγο. Αν το περιβλήμα του πακέτου μπαταριών είναι ραγιμένο ή έχει υποστεί ζημιά, μην εισάγετε το πακέτο στον φορτιστή. Μην συνθλίψετε, ρίξετε κάτω ή προξενήσετε ζημιά στο πακέτο μπαταριών. Μην χρησιμοποιήσετε πακέτο μπαταριών ή φορτιστή που έχει δεχθεί ισχυρό χτύπημα, έχει πέσει, έχει πατηθεί από όχημα ή έχει υποστεί ζημιά με οποιοδήποτε τρόπο (π.χ. τρυπηθεί με καρφή, χτυπηθεί με σφυρί, πατηθεί). Μπορεί να προκληθεί ελαφρά ή θανατηφόρος ηλεκτροπληξία. Τα πακέτα μπαταριών που έχουν υποστεί ζημιά θα πρέπει να παραδίδονται στο κέντρο σέρβις για ανακύκλωση.



#### ΠΡΟΕΙΔΟΠΟΙΗΣΗ:

**Κίνδυνος πυρκαγιάς. Μην αποθηκεύετε ή μεταφέρετε το πακέτο μπαταριών με τρόπο ώστε μεταλλικά αντικείμενα να μπορούν να έρθουν σε επαφή με εκτεθειμένους ακροδέκτες μπαταρίας.** Για παράδειγμα, μην τοποθετείτε το πακέτο μπαταριών μέσα σε ποδιές, τσέπες, εργαλειοθήκες, κουτιά μεταφοράς προϊόντων, συρτάρια κλπ. μαζί με μη στερεωμένα καρφιά, βίδες, κλειδιά κλπ.



#### ΠΡΟΣΟΧΗ:

**Όταν δεν χρησιμοποιείτε το εργαλείο, τοποθετείτε το στο πλάι του πάνω σε μια σταθερή επιφάνεια όπου δεν θα προκαλέσει κίνδυνο λόγω παραπατήματος ή πτώσης.** Ορισμένα εργαλεία με μεγάλα πακέτα μπαταριών μπορούν να στέκονται όρθια πάνω στο πακέτο μπαταριών, αλλά μπορεί να πέσουν εύκολα αν σπρωχτούν.

#### Μεταφορά



#### ΠΡΟΕΙΔΟΠΟΙΗΣΗ:

**Κίνδυνος πυρκαγιάς.** Η μεταφορά μπαταριών μπορεί ενδεχομένως να γίνει αιτία πυρκαγιάς αν οι πόλοι της μπαταρίας έρθουν κατά λάθος σε επαφή με αγώγιμα υλικά. Κατά την μεταφορά μπαταριών να βεβαιώνσετε ότι οι πόλοι των μπαταριών είναι προστατευμένοι και καλά μονωμένοι από υλικά που θα μπορούσαν να έρθουν σε επαφή μαζί τους και να προκαλέσουν βραχυκύκλωμα. **ΣΗΜΕΙΩΣΗ:** Οι μπαταρίες ιόντων λιθίου δεν πρέπει να τοποθετούνται σε παραδιδόμενες αποσκευές.

Οι μπαταρίες STANLEY FATMAX συμμορφώνονται με όλους τους εφαρμοσμένους κανονισμούς μεταφορών προϊόντων, όπως αυτοί καθορίζονται από τα βιομηχανικά και νομικά πρότυπα, στα οποία περιλαμβάνονται ο Συστάσεις των Ηνωμένων Εθνών σχετικά με τη μεταφορά επικίνδυνων αγαθών, οι κανονισμοί μεταφοράς επικίνδυνων αγαθών της Διεθνούς Ένωσης Αερομεταφορών (IATA), οι διεθνείς ναυτικοί κανονισμοί περί επικίνδυνων αγαθών (IMDG) και η Ευρωπαϊκή συμφωνία για τις διεθνείς οδικές μεταφορές επικίνδυνων αγαθών (ADR). Τα στοιχεία και οι μπαταρίες ιόντων λιθίου έχουν δοκιμαστεί σύμφωνα με το τμήμα 38.3 του Εγχειριδίου και κριτηρίων δοκιμών των συστάσεων των Ηνωμένων Εθνών σχετικά με τη μεταφορά επικίνδυνων αγαθών.

Στις περισσότερες περιπτώσεις, η αποστολή ενός πακέτου μπαταριών STANLEY FATMAX θα εξαιρείται από την ταξινόμηση ως πλήρως ρυθμιζόμενο Επικίνδυνο υλικό Κατηγορίας 9. Γενικά, μόνο για αποστολές που περιέχουν μπαταρία ιόντων λιθίου με ενεργειακή διαβάθμιση μεγαλύτερη από 100 βατώρες (Wh) θα απαιτείται αποστολή ως πλήρως ρυθμιζόμενο υλικό Κατηγορίας 9. Σε όλες τις μπαταρίες ιόντων λιθίου, η διαβάθμιση βατωρών επισημαίνεται πάνω στο πακέτο μπαταριών. Επιπλέον, λόγω περιπλοκών από τους κανονισμούς, η STANLEY FATMAX δεν συνιστά την ξεχωριστή αεροπορική αποστολή πακέτων μπαταριών ιόντων λιθίου, ανεξάρτητα από τη διαβάθμιση σε βατώρες. Οι αποστολές εργαλείων μαζί με μπαταρίες (συνδυασμένους κιτ) μπορούν να γίνουν αεροπορικά ως εξαιρούμενες αν η διαβάθμιση σε βατώρες του πακέτου μπαταριών δεν είναι μεγαλύτερη από 100 Wh.

Ανεξάρτητα από το αν μια αποστολή θεωρείται εξαιρούμενη ή πλήρως ρυθμιζόμενη, αποτελεί ευθύνη του αποστολέα να λάβει υπόψη του τους πιο πρόσφατους κανονισμούς για τις απαιτήσεις συσκευασίας, σήμανσης και τεκμηρίωσης.

Οι πληροφορίες που παρέχονται στην παρούσα ενότητα του εγχειριδίου, παρέχονται καλή τη πίστη και πιστεύεται ότι είναι ακριβείς κατά το χρόνο της σύνταξης του εγγράφου. Ωστόσο δεν παρέχεται καμία εγγύηση, ρητή ή συναγόμενη. Αποτελεί ευθύνη του αγοραστή να βεβαιωθεί ότι οι δραστηριότητες του συμμορφώνονται με τους εφαρμοστέους κανονισμούς.

## Υποδείξεις για τη φύλαξη

1. Το καλύτερο μέρος φύλαξης είναι ένα δροσερό και ξηρό μέρος μακριά από το άμεσο ηλιακό φως και από υπερβολική ζέση ή κρύο. Για βέλτιστη απόδοση και διάρκεια ζωής της μπαταρίας, φυλάσσετε τα πακέτα μπαταριών σε θερμοκρασία δωματίου, όταν δεν χρησιμοποιούνται.
2. Για μεγάλο χρόνο φύλαξης, για τα καλύτερα αποτελέσματα συνιστάται να αποθηκεύετε το πακέτο μπαταριών πλήρως φορτισμένο, σε δροσερό, ξηρό μέρος, εκτός του φορτιστή.

**ΣΗΜΕΙΩΣΗ:** Τα πακέτα μπαταριών δεν θα πρέπει να αποθηκεύονται τελείως εκφορτισμένα. Το πακέτο μπαταριών θα χρειαστεί να επαναφορτιστεί πριν τη χρήση.

## Ετικέτες πάνω στον φορτιστή και στο πακέτο μπαταριών

Επιπλέον των εικονογραμμάτων που χρησιμοποιούνται στο εγχειρίδιο αυτό, οι ετικέτες πάνω στον φορτιστή και στο πακέτο μπαταριών μπορεί να δείχνουν τα εξής εικονογράμματα:



Διαβάστε το εγχειρίδιο οδηγιών πριν τη χρήση.



Ανατρέξτε στα **Τεχνικά στοιχεία** σχετικά με τον χρόνο φόρτισης.



Μην αγγίζετε με αγώγιμα αντικείμενα.



Μη φορτίζετε πακέτα μπαταριών που έχουν υποστεί ζημιά.



Μην τα εκθέτετε σε νερό.



Φροντίστε να αντικαθίστανται άμεσα τα καλώδια που παρουσιάζουν βλάβη.



Φορτίζετε μόνο μεταξύ 4 °C και 40 °C.



Μόνο για χρήση σε εσωτερικό χώρο.



Απορρίψτε το πακέτο μπαταριών με τρόπο φιλικό για το περιβάλλον.



Φορτίζετε τα πακέτα μπαταριών STANLEY FATMAX μόνο με τους καθορισμένους φορτιστές STANLEY FATMAX. Η φόρτιση πακέτων μπαταριών άλλων από τις προβλεπόμενες μπαταρίες STANLEY FATMAX με χρήση φορτιστή STANLEY FATMAX μπορεί να προκαλέσει έκρηξη τους ή να επιφέρει άλλες επικίνδυνες καταστάσεις.



Μην κάψετε το πακέτο μπαταριών.

## Τύπος μπαταρίας

Το SFMCSTB933 λειτουργεί με πακέτο μπαταριών 18 βολτ.

Μπορούν να χρησιμοποιηθούν τα παρακάτω πακέτα μπαταριών: SFMCB204, SFMCB202, SFMCB206 Για περισσότερες πληροφορίες ανατρέξτε στα **Τεχνικά χαρακτηριστικά**.

## Περιεχόμενα συσκευασίας

Η συσκευασία περιέχει:

- 1 Χορτοκοπτικό
- 1 Προστατευτικό
- 4 Βίδες προστατευτικού
- 1 Κεφαλή καρουλιού SA
- 1 Πλάκα ασφάλισης άξονα
- 1 Πακέτο μπαταριών ιόντων λιθίου
- 1 Φορτιστή
- 1 Εγχειρίδιο οδηγιών

- *Ελέγξτε για ζημιές στο εργαλείο, τα εξαρτήματα ή τα παρελκόμενα, που μπορεί να προκλήθηκαν κατά τη μεταφορά.*
- *Αφιερώστε χρόνο για να διαβάσετε σχολαστικά και να κατανοήσετε αυτό το εγχειρίδιο πριν τη χρήση του προϊόντος.*

## Σημάνσεις πάνω στο εργαλείο

Στο εργαλείο εμφανίζονται τα εξής εικονογράμματα:



Διαβάστε το εγχειρίδιο οδηγιών πριν τη χρήση.



Φοράτε προστασία αυτιών.





Φοράτε προστασία ματιών.



Μην εκθέτετε το εργαλείο στη βροχή ή σε υψηλή υγρασία και μην το αφήνετε στο ύπαιθρο όταν βρέχει.



Απενεργοποιήστε το εργαλείο. Πριν πραγματοποιήσετε κάποια συντήρηση στο εργαλείο, αφαιρέστε την μπαταρία από το εργαλείο.



Κρατήστε τα άτομα και τα ζώα τουλάχιστον 6 m μακριά από το χώρο εργασίας.



Κρατάτε τους παρευρισκόμενους μακριά.



Ηχητική ισχύς εγγυημένη σύμφωνα με την Οδηγία 2000/14/ΕΚ.

### Θέση κωδικού ημερομηνίας (Εικ. Α)

Ο κωδικός ημερομηνίας **18**, ο οποίος περιλαμβάνει και το έτος κατασκευής, είναι σταμπαρισμένος στο περίβλημα.

Παράδειγμα:

2019 XX XX

Έτος κατασκευής

### Περιγραφή (Εικ. Α)

**!** **ΠΡΟΕΙΔΟΠΟΙΗΣΗ:** Ποτέ μην τροποποιήσετε το ηλεκτρικό εργαλείο ή οποιοδήποτε μέρος του. Θα μπορούσε να προκύψει ζημιά ή τραυματισμός.

- |                                |                                   |
|--------------------------------|-----------------------------------|
| 1 Σκανδάλη ρύθμισης ταχύτητας  | 8 Στήριγμα ράβδου                 |
| 2 Κουμπί ασφάλισης             | 9 Προστατευτικό                   |
| 3 Διακόπτης ρύθμισης ταχύτητας | 10 Περιβλήμα καρουλιού            |
| 4 Βοηθητική λαβή               | 11 Περιβλήμα μπαταρίας            |
| 5 Περιβλήμα μοτέρ              | 12 Πακέτο μπαταριών               |
| 6 Πάνω ράβδος κοπτικού         | 13 Κουμπί απελευθέρωσης μπαταρίας |
| 7 Κάτω ράβδος κοπτικού         | 14 Λαβή                           |

### Προβλεπόμενη χρήση

Αυτό το χορτοκοπτικό έχει σχεδιαστεί για επαγγελματικές εφαρμογές κοπής χόρτων.

**ΜΗ** χρησιμοποιείτε το προϊόν υπό υγρές συνθήκες ή με την παρουσία εύφλεκτων υγρών ή αερίων.

Δεν είναι κοπτικό άκρων γκαζόν και δεν προορίζεται για χρήση σε εργασίες κοπής άκρων γκαζόν.

**ΜΗΝ** αφήνετε παιδιά να έρθουν σε επαφή με το εργαλείο. Απαιτείται επίβλεψη όταν το εργαλείο το χρησιμοποιούν άπειροι χρήστες.

- Το προϊόν αυτό δεν προορίζεται για χρήση από άτομα (περιλαμβανομένων παιδιών) που έχουν μειωμένες σωματικές, αισθητηριακές ή διανοητικές ικανότητες, ή έλλειψη εμπειρίας, γνώσης ή δεξιοτήτων, εκτός αν τα άτομα αυτά επιβλέπονται από άτομο υπεύθυνο για την ασφάλειά τους. Τα παιδιά δεν πρέπει να μένουν ποτέ μόνα τους με αυτό το προϊόν.

### ΣΥΝΑΡΜΟΛΟΓΗΣΗ ΚΑΙ ΡΥΘΜΙΣΕΙΣ

**!** **ΠΡΟΕΙΔΟΠΟΙΗΣΗ:** Για να μειώσετε τον κίνδυνο σοβαρού τραυματισμού, απενεργοποιείτε το εργαλείο και αποσυνδέετε το πακέτο μπαταριών πριν κάνετε οποιοδήποτε ρυθμίσεις ή πριν αφαιρέσετε/τοποθετήσετε προσαρτήματα ή παρελκόμενα. Τυχόν αθλήτηρα εκκίνηση μπορεί να προκαλέσει τραυματισμό.

**!** **ΠΡΟΕΙΔΟΠΟΙΗΣΗ:** Χρησιμοποιείτε μόνο πακέτα μπαταριών και φορτιστές STANLEY FATMAX.

### Εισαγωγή και αφαίρεση του πακέτου μπαταριών από το εργαλείο (Εικ. Γ)

ΣΗΜΕΙΩΣΗ: Βεβαιωθείτε ότι το πακέτο μπαταριών **12** είναι πλήρως φορτισμένο.

#### Για να τοποθετήσετε το πακέτο μπαταριών στο εργαλείο

- Ευθυγραμμίστε το πακέτο μπαταριών **12** με τις ράγες μέσα στο εργαλείο (Εικ. Γ).
- Εισάγετέ το στο εργαλείο έως ότου το πακέτο μπαταριών έχει εδράσει σταθερά και βεβαιωθείτε ότι ακούσατε την ασφάλιση να κουμπώσει στη θέση της.

#### Για να αφαιρέσετε το πακέτο μπαταριών από το εργαλείο

- Πατήστε το κουμπί απελευθέρωσης **13** και τραβήξτε σταθερά το πακέτο μπαταριών ώστε να βγει από τη λαβή του εργαλείου (Εικ. Γ).
- Εισάγετε το πακέτο μπαταριών μέσα στο φορτιστή όπως περιγράφεται στο τμήμα περί φορτιστή του παρόντος εγχειριδίου.

#### Πακέτα μπαταριών με ένδειξη επιπέδου φόρτισης (Εικ. Γ)

Ορισμένα πακέτα μπαταριών STANLEY FATMAX περιλαμβάνουν ένδειξη επιπέδου φόρτισης με τρεις πράσινες λυχνίες LED που υποδηλώνουν το επίπεδο φόρτισης που απομένει στο εκάστοτε πακέτο μπαταριών.

Για να ενεργοποιήσετε την ένδειξη επιπέδου φόρτισης, πατήστε και κρατήστε πατημένο το κουμπί ένδειξης επιπέδου φόρτισης **32**. Θα ανάψει ένας συνδυασμός των τριών πράσινων λυχνιών LED που είναι ενδεικτικός του επιπέδου φόρτισης που απομένει. Όταν το επίπεδο φόρτισης στην μπαταρία είναι κάτω

από το χρησιμοποιήσιμο όριο, η ένδειξη επιπέδου φόρτισης δεν θα ανάψει και η μπαταρία θα χρειαστεί να επαναφορτιστεί.

**ΣΗΜΕΙΩΣΗ:** Η ένδειξη επιπέδου φόρτισης αποτελεί απλά μια προσεγγιστική ένδειξη του επιπέδου φόρτισης που έχει απομείνει στο πακέτο μπαταριών. Δεν δείχνει τη λειτουργικότητα του εργαλείου και υπόκειται σε μεταβολές βάσει των εξαρτημάτων του προϊόντος, της θερμοκρασίας και της εφαρμογής του τελικού χρήστη.

## Σύνδεση του συγκροτήματος καρουλιού (Εικ. Β, C)

Χρησιμοποιήστε ανταλλακτικό καρουλιού STANLEY FATMAX STZST1169.

- Εγκαταστήστε την πλάκα ατράκτου **22** πάνω στην άτρακτο **23**, έτσι ώστε το παξιμάδι συγκράτησης σχήματος διπλού D πάνω στην άτρακτο να εδράζει μέσα στη βάση της πλάκας ατράκτου.
- Περιστρέψτε την πλάκα ατράκτου έως ότου η οπή **24** ευθυγραμμιστεί με την εγκοπή **25** μέσα στο περίβλημα. Περάστε τη ράβδο, που συμπεριλαμβάνεται με το μηχάνημα, μέσα από την εγκοπή και κατόπιν στην οπή, για να εμποδίσετε την περιστροφή της ατράκτου.
- Ενώ κρατάτε τη ράβδο στη θέση της, βιδώστε το νέο περίβλημα καρουλιού **10** μαζί με το κάλυμμα λαβής καρουλιού περιστρέφοντας αριστερόστροφα. Σφίξτε καλά το νέο περίβλημα καρουλιού πάνω στην άτρακτο.

## Τοποθέτηση του προστατευτικού (Εικ. D, E)

**!** **ΠΡΟΕΙΔΟΠΟΙΗΣΗ:** Ποτέ μην αφαιρέσετε το προστατευτικό. Θα μπορούσε να προκύψει ζημιά ή τραυματισμός.

**!** **ΠΡΟΕΙΔΟΠΟΙΗΣΗ:** ΠΟΤΕ ΜΗ ΧΡΗΣΙΜΟΠΟΙΗΣΤΕ ΤΗ ΣΥΣΚΕΥΗ ΧΩΡΙΣ ΤΟ ΠΡΟΣΤΑΤΕΥΤΙΚΟ ΣΤΑΘΕΡΑ ΣΤΗ ΘΕΣΗ ΤΟΥ. Το προστατευτικό πρέπει να είναι πάντα σωστά συνδεδεμένο πάνω στη συσκευή για να προστατεύει το χρήστη.

- Εγκαταστήστε το προστατευτικό **9** στο περίβλημα μοτέρ **5**.
- Χρησιμοποιώντας ένα κατσαβίδι με σταυρωτή κεφαλή, εισάγετε τις 2 βίδες προστατευτικού **15** και σφίξτε καλά.

**ΣΗΜΕΙΩΣΗ:** Διατίθεται προστατευτικό εκτεταμένης κάλυψης (πωλείται ξεχωριστά) αν είναι επιθυμητή η εκτεταμένη κάλυψη. Χρησιμοποιείτε το ανταλλακτικό προστατευτικό STANLEY FATMAX με αριθμό ανταλλακτικού N722862.

## Τοποθέτηση της βοηθητικής λαβής (Εικ. F)

- Τοποθετήστε τη βοηθητική λαβή **4** στο πάνω μέρος της πάνω ράβδου κοπτικού **6** όπως δείχνει η Εικόνα F.
- Μετακινήστε το στήριγμα **30** της βοηθητικής λαβής στο κάτω μέρος της λαβής.
- Βιδώστε τις βίδες λαβής **31** στο στήριγμα από το πάνω μέρος περνώντας τις μέσα από τη λαβή.
- Σφίξτε τις βίδες της λαβής. Βεβαιωθείτε ότι η λαβή έχει συνδεθεί σταθερά κλείνοντας τον σφικτήρα **29** της λαβής.

- Για να ρυθμίσετε τη θέση της βοηθητικής λαβής, ανοίξτε τον σφικτήρα της λαβής και μετακινήστε τη λαβή προς τα πάνω ή κάτω στη ράβδο, ως την επιθυμητή θέση. Κλείστε τον σφικτήρα για να ασφαλίσετε τη λαβή στη θέση της.

## Απελευθέρωση του νήματος κοπής (Εικ. Α)

Κατά τη μεταφορά, το νήμα κοπής είναι κολλημένο με ταινία στο περίβλημα καρουλιού **10**.

- Αφαιρέστε την ταινία που συγκρατεί το νήμα κοπής στο περίβλημα καρουλιού.

## ΛΕΙΤΟΥΡΓΙΑ

### Οδηγίες χρήσης

**!** **ΠΡΟΕΙΔΟΠΟΙΗΣΗ:** Τηρείτε πάντοτε τις οδηγίες ασφαλείας και τους ισχύοντες κανονισμούς.

**!** **ΠΡΟΕΙΔΟΠΟΙΗΣΗ:** Για να μειώσετε τον κίνδυνο σοβαρού τραυματισμού, απενεργοποιείτε το εργαλείο και αποσυνδέετε το πακέτο μπαταριών πριν κάνετε οποιοσδήποτε ρυθμίσεις ή πριν αφαιρέσετε/τοποθετήσετε προσαρτήματα ή παρελκόμενα. Τυχόν αθλήτητ εκκίνηση μπορεί να προκαλέσει τραυματισμό.

### Σωστή τοποθέτηση των χεριών (Εικ. Α, Η)

**!** **ΠΡΟΕΙΔΟΠΟΙΗΣΗ:** Για να μειώσετε τον κίνδυνο σοβαρού τραυματισμού, ΠΑΝΤΑ χρησιμοποιείτε τη σωστή θέση των χεριών όπως δείχνει η εικόνα.

**!** **ΠΡΟΕΙΔΟΠΟΙΗΣΗ:** Για να μειώσετε τον κίνδυνο σοβαρού τραυματισμού, ΠΑΝΤΑ κρατάτε σταθερά το εργαλείο σε αναμονή απότομης αντίδρασης.

Για τη σωστή τοποθέτηση των χεριών απαιτείται ένα χέρι στην κύρια λαβή **14** και ένα χέρι στη βοηθητική λαβή **4**.

### Ενεργοποίηση και απενεργοποίηση του κοπτικού (Εικ. Α)

Για να ενεργοποιήσετε τη συσκευή, πιέστε το μοχλό ασφάλισης **2** και κατόπιν πιέστε τη σκανδάλη ρύθμισης ταχύτητας **1**. Μόλις ενεργοποιηθεί η μονάδα, μπορείτε να ελευθερώσετε το μοχλό ασφάλισης. Για να απενεργοποιήσετε τη συσκευή, αφήστε ελεύθερη τη σκανδάλη ρύθμισης ταχύτητας.

### Διακόπτης ρύθμισης της ταχύτητας (Εικ. Α)

Αυτό το κοπτικό με νήμα σας δίνει την επιλογή να το χρησιμοποιείτε σε μια πιο αποδοτική ταχύτητα για την παράταση του χρόνου λειτουργίας για μεγαλύτερες εργασίες ή να αυξάνετε την ταχύτητα για κοπή υψηλών επιδόσεων.

**Για να παρατείνετε το χρόνο λειτουργίας**, τραβήξτε πίσω το διακόπτη ρύθμισης ταχύτητας προς το περίβλημα μπαταρίας **11** στη θέση "LO". Αυτή η λειτουργία ενδείκνυται καλύτερα

για μεγαλύτερα έργα που χρειάζονται περισσότερο χρόνο να ολοκληρωθούν.

**Για να αυξήσετε την ταχύτητα του κοπτικού**, σπρώξτε εμπρός το διακόπτη ελέγχου ταχύτητας **3** προς τη βοηθητική λαβή **4** στη θέση "H". Αυτός ο τρόπος λειτουργίας είναι ο καλύτερος για κοπή σε πιο πυκνά χόρτα και για εφαρμογές όπου απαιτείται υψηλότερος αριθμός στροφών.

**ΣΗΜΕΙΩΣΗ:** Στον τρόπο λειτουργίας "H", ο χρόνος λειτουργίας θα είναι μειωμένος σε σύγκριση με όταν το κοπτικό είναι στον τρόπο λειτουργίας "LO".

## Κοπή (Εικ. I, J)

Με το κοπτικό σε λειτουργία, θέστε το υπό γωνία και μετακινήστε το από πλευρά σε πλευρά, όπως φαίνεται στην Εικόνα I.

Διατηρήστε ελάχιστη απόσταση 610 mm ανάμεσα στο προστατευτικό και στα πόδια σας, όπως φαίνεται στην Εικόνα J.

**ΠΡΟΕΙΔΟΠΟΙΗΣΗ:** Διατηρείτε το περιστρεφόμενο νήμα κατά προσέγγιση παράλληλο με το έδαφος (με κλίση όχι μεγαλύτερη από 30°). Αυτό το χορτοκοπτικό δεν είναι κοπτικό άκρων γκαζόν. ΜΗ ΓΕΡΝΕΤΕ το χορτοκοπτικό με τόπο που το νήμα του θα περιστρέφεται σε ορθή γωνία ως προς το έδαφος. Τα εκτινασσόμενα υπολείμματα μπορούν να προκαλέσουν σοβαρό τραυματισμό.

## Τροφοδοσία νήματος στο κοπτικό με μέθοδο κτυπήματος στο έδαφος

Το χορτοκοπτικό σας χρησιμοποιεί νήμα διαμέτρου 2 mm που έχει σπειροειδές σχήμα με λείες στρογγυλές πλευρές. Το νήμα κοπής θα φθειρείται ταχύτερα και θα χρειάζεται συχνότερη τροφοδοσία, εάν η κοπή γίνεται κατά μήκος πεζοδρομίων ή άλλων σκληρών επιφανειών ή εάν κόβονται μεγαλύτερα ζιζάνια.

Καθώς χρησιμοποιείτε το χορτοκοπτικό, το νήμα θα κονταίνει λόγω φθοράς. Κτυπήστε απαλά τη συσκευή στο έδαφος ενώ λειτουργεί σε κανονική ταχύτητα, και θα ανανεωθεί το νήμα.

**ΣΗΜΕΙΩΣΗ:** Η επιμύκνωση του νήματος πέραν του διαδρόμου κοπής 330 mm θα έχει αρνητική επίδραση στην απόδοση, στον χρόνο λειτουργίας και στη διάρκεια ζωής του κοπτικού λόγω πιθανότητας πρόσκλισης ζημιάς στο μοτέρ. Αν το κάνετε αυτό μπορεί να ακυρωθεί η εγγύηση.

## Χρήσιμες υποδείξεις κοπής (Εικ. M)

- Χρησιμοποιείτε το άκρο του νήματος για την κοπή και μην αναγκάζετε την κεφαλή του νήματος να εισέρχεται σε γρασίδι που δεν έχει κοπεί.
- Οι φράκτες από σιματόπλεγμα ή πασσάλους προκαλούν πρόσθετη φθορά του νήματος, ακόμη και θραύση του. Οι τοίχοι από πέτρα και τούβλα, τα ρείθρα πεζοδρομίων και τα ξύλα μπορεί να προκαλέσουν ταχύτερη φθορά του νήματος.
- Μην επιτρέπετε στο καπάκι καρουλιού **28** να σύρεται στο έδαφος ή σε άλλες επιφάνειες.
- Όταν τα χόρτα έχουν μεγάλο μήκος κόβετε από το πάνω μέρος προς τα κάτω και μην υπερβαίνετε το ύψος των 305 mm.

- Διατηρείτε το χορτοκοπτικό με κλίση προς την περιοχή που κόβεται - αυτή είναι η καλύτερη περιοχή κοπής.
- Το χορτοκοπτικό κόβει καθώς κινείτε τη μονάδα από τα δεξιά προς τα αριστερά. Έτσι θα αποφευχεται εκτίναξη υπολειμμάτων προς το χειριστή.
- Αποφεύγετε δένδρα και θάμνους. Ο φλοιός των δένδρων, τα ξύλινα σσβατελί, τα ξύλινα πλευρικά καλύμματα τοίχων και οι πάσσαλοι φρακτών μπορούν εύκολα να υποστούν ζημιά από το νήμα.

## Επαναφόρτωση του νήματος κοπής (Εικ. K–M)

**ΠΡΟΕΙΔΟΠΟΙΗΣΗ:** Για να μειώσετε τον κίνδυνο σοβαρού τραυματισμού, απενεργοποιείτε τη μονάδα και αφαιρείτε το πακέτο μπαταριών πριν κάνετε οποιοδήποτε ρυθμίσεις ή πριν αφαιρέσετε/τοποθετήσετε προσαρτήματα ή αξεσουάρ, όταν αντικαθιστάτε το νήμα ή πριν από καθαρισμό. Τυχόν αθέλητη εκκίνηση μπορεί να προκαλέσει τραυματισμό.

**ΠΡΟΣΟΧΗ:** Χρησιμοποιείτε μόνο ανταλλακτικά καρουίλια και νήμα STANLEY FATMAX. Η χρήση νήματος οποιοδήποτε άλλου κατασκευαστή μπορεί να μειώσει την απόδοση, να προκαλέσει ζημιά στο χορτοκοπτικό ή να προκαλέσει τραυματισμό. Το χορτοκοπτικό σας χρησιμοποιεί νήμα διαμέτρου 2 mm που έχει σπειροειδές σχήμα με λείες στρογγυλές πλευρές. Μην χρησιμοποιείτε νήματα άλλου μεγέθους. Αυτό μπορεί να υποβαθμίσει την απόδοση, να προκαλέσει ζημιά στη μονάδα, ή τραυματισμό.

**ΠΡΟΣΟΧΗ:** Για να αποτρέψετε βλάβη της συσκευής, αν το νήμα κοπής προεξέχει πέρα από τη λεπίδα κοπής, κόψτε το έτσι ώστε μόλις να φτάνει στη λεπίδα.

Χρησιμοποιείτε μόνο ανταλλακτικό νήμα STANLEY FATMAX.

1. Αφαιρέστε την μπαταρία.
2. Κόψτε ένα μήκος νήματος 2 mm χορτοκοπτικού το πολύ 6 m (20 ποδιών).
3. Ευθυγραμμίστε τις οπές **21** του περιβλήματος καρουλιού με το βέλος **18** στο κάλυμμα λαβής **20** του καρουλιού, όπως δείχνει η Εικόνα K.
4. Περάστε το ένα άκρο του νήματος του χορτοκοπτικού μέσα από μία οπή. Καθοδηγήστε το νήμα ώστε να περάσει από τη δεύτερη οπή και συνεχίστε να τραβάτε το νήμα μέσα από τις οπές έως ότου υπάρχει το ίδιο μήκος νήματος σε κάθε πλευρά του περιβλήματος καρουλιού, όπως δείχνει η Εικόνα L.
5. Με το ένα χέρι κρατήστε το καπάκι καρουλιού **28** ώστε να μην κινείται. Χρησιμοποιώντας το άλλο χέρι σας, τυλίξτε το νήμα στο καρουίλι περιστρέφοντας το κάλυμμα λαβής **20** του καρουλιού αριστερόστροφα. Συνεχίστε την τυλίξη έως ότου παραμείνουν 101 mm νήματος σε κάθε πλευρά του περιβλήματος καρουλιού.

## ΣΥΝΤΗΡΗΣΗ

Το ηλεκτρικό σας εργαλείο STANLEY FATMAX έχει σχεδιαστεί να λειτουργεί για μεγάλο χρονικό διάστημα με την ελάχιστη συντήρηση. Η συνεχής ικανοποιητική λειτουργία του εργαλείου εξαρτάται από τη σωστή φροντίδα και τον τακτικό καθαρισμό του.

**!** **ΠΡΟΕΙΔΟΠΟΙΗΣΗ:** Για να μειώσετε τον κίνδυνο σοβαρού τραυματισμού, απενεργοποιείτε το εργαλείο και αποσυνδέετε το πακέτο μπαταριών πριν κάνετε οποιοδήποτε ρυθμίσεις ή πριν αφαιρέσετε/τοποθετήσετε προσαρτήματα ή παρελκόμενα. Τυχόν αθέλητη εκκίνηση μπορεί να προκαλέσει τραυματισμό.

Ο φορτιστής και το πακέτο μπαταριών δεν επιδέχονται σέρβις.



### Λίπανση

Το ηλεκτρικό σας εργαλείο δεν απαιτεί πρόσθετη λίπανση.



### Καθαρισμός

**!** **ΠΡΟΕΙΔΟΠΟΙΗΣΗ:** Φυσιήστε βρομιές και σκόνη από το κύριο περίβλημα με ξηρό αέρα όποτε βλέπετε να συλλέγονται ακαθαρσίες, μέσα και γύρω από τα ανοίγματα αερισμού. Φοράτε εγκεκριμένη προστασία ματιών και εγκεκριμένη μάσκα προστασίας από τη σκόνη όταν εκτελείτε αυτή τη διαδικασία.

**!** **ΠΡΟΕΙΔΟΠΟΙΗΣΗ:** Ποτέ μη χρησιμοποιήσετε διαλύτες ή άλλα σκληρά χημικά για τον καθαρισμό μη μεταλλικών εξαρτημάτων του εργαλείου. Τα χημικά αυτά μπορεί να εξασθενήσουν τα υλικά που χρησιμοποιούνται σ' αυτά τα εξαρτήματα. Χρησιμοποιείτε ένα πανί που έχει υγρανθεί ελαφρά μόνο με νερό και ήπιο απορρυπαντικό. Ποτέ μην αφήσετε οποιοδήποτε υγρό να εισέλθει στο εργαλείο. Ποτέ μη βυθίσετε κανένα μέρος του εργαλείου σε υγρό.

### Χρήσιμες υποδείξεις καθαρισμού (Εικ. Ν)

- Διατηρείτε καθαρά τα ανοίγματα εισαγωγής αέρα **27** για να αποφύγετε υπερθέρμανση.
- Το νήμα του χορτοκοπτικού σας μπορεί να ξηραθεί με την πάροδο του χρόνου.
- Μπορείτε να καθαρίσετε τα πλαστικά εξαρτήματα χρησιμοποιώντας ένα ήπιο απορρυπαντικό και ένα ελαφρά υγρό πανί.
- Ο κόφτης νήματος στο άκρο του προστατευτικού μπορεί να στομώσει με την πάροδο του χρόνου. Συνιστάται περιοδικά να ακονίζετε τη λεπίδα χρησιμοποιώντας μια λίμα.

## Ανταλλακτικά εξάρτημα

**!** **ΠΡΟΕΙΔΟΠΟΙΗΣΗ:** Για να μειώσετε τον κίνδυνο σοβαρού τραυματισμού, απενεργοποιείτε τη συσκευή και αφαιρείτε την μπαταρία πριν κάνετε οποιοδήποτε ρυθμίσεις ή πριν αφαιρέσετε/τοποθετήσετε προσαρτήματα ή αξεσουάρ.

**!** **ΠΡΟΕΙΔΟΠΟΙΗΣΗ:** Η χρήση οποιοδήποτε αξεσουάρ που δεν ανιστάται από τη STANLEY FATMAX για χρήση με αυτή τη συσκευή θα μπορούσε να είναι επικίνδυνη.

**!** **ΠΡΟΕΙΔΟΠΟΙΗΣΗ:** Μη χρησιμοποιήσετε σε αυτό το κοπτικό καμία λεπίδα ή αξεσουάρ ή προσάρτημα εκτός από αυτά που συνιστά η STANLEY FATMAX. Θα μπορούσε να προκύψει σοβαρός τραυματισμός ή ζημιά στο προϊόν.

Όταν αντικαθιστάτε το νήμα, χρησιμοποιείτε νήμα διαμέτρου 2 mm. Χρησιμοποιείτε ανταλλακτικό νήμα STANLEY FATMAX αρ. μοντέλου STZS1226. Με άλλα μεγέθη η απόδοση μπορεί να είναι υποβαθμισμένη και να προκληθεί ζημιά στο κοπτικό.

### Προαιρετικά αξεσουάρ

**!** **ΠΡΟΕΙΔΟΠΟΙΗΣΗ:** Επειδή τα αξεσουάρ, εκτός αυτών που προσφέρει η STANLEY FATMAX, δεν έχουν δοκιμαστεί με αυτό το προϊόν, η χρήση τέτοιων αξεσουάρ με αυτό το εργαλείο θα μπορούσε να είναι επικίνδυνη. Για να μειώσετε τον κίνδυνο τραυματισμού, με τη συσκευή αυτή, θα πρέπει να χρησιμοποιείτε μόνο αξεσουάρ που συνιστά η STANLEY FATMAX.

Για περισσότερες πληροφορίες σχετικά με τα κατάλληλα αξεσουάρ συμβουλευτείτε το συνεργαζόμενο κατάστημα.

### Προστασία του περιβάλλοντος



Χωριστή συλλογή. Τα προϊόντα και οι μπαταρίες που επισμαίνονται με αυτό το σύμβολο δεν πρέπει να απορρίπτονται μαζί με τα κανονικά οικιακά απορρίμματα.

Τα προϊόντα και οι μπαταρίες περιέχουν υλικά που μπορούν να ανακτηθούν ή να ανακυκλωθούν ώστε να μειωθούν οι ανάγκες για πρώτες ύλες. Παρακαλούμε να ανακυκλώνετε τα ηλεκτρικά προϊόντα και τις μπαταρίες σύμφωνα με τους τοπικούς κανονισμούς. Περισσότερες πληροφορίες είναι διαθέσιμες στο [www.2helpU.com](http://www.2helpU.com).

### Επαναφορτιζόμενο πακέτο μπαταριών

Αυτό το πακέτο μπαταριών μακράς διάρκειας ζωής πρέπει να επαναφορτίζεται όταν δεν είναι σε θέση να παράγει επαρκή ισχύ σε εργασίες που γίνονται εύκολα πιο πριν. Στο τέλος της ωφέλιμης ζωής του προϊόντος, απορρίψτε το λαμβάνοντας κατάλληλα μέτρα προστασίας του περιβάλλοντός μας:

- Εξαντλήστε το πακέτο μπαταριών με λειτουργία του εργαλείου και κατόπιν αφαιρέστε το από το εργαλείο.
- Τα στοιχεία μπαταριών ιόντων λιθίου είναι ανακυκλώσιμα. Παραδώστε τα στο κατάστημα αγοράς ή σε τοπικό σταθμό ανακύκλωσης. Τα συλλεγόμενα πακέτα μπαταριών θα ανακυκλώνονται ή θα απορρίπτονται με σωστό τρόπο.

## Εγγύηση

### Εγγύηση 1 έτους

Όλα τα ηλεκτρικά εργαλεία STANLEY FATMAX περιλαμβάνουν τη βασική εγγύηση 1 έτους. Στην απίθανη περίπτωση που το ηλεκτρικό σας εργαλείο υποστεί βλάβη λόγω ελαττώματος σε υλικά ή εργασία εντός 1 έτους από την αγορά, η STANLEY εγγυάται ότι θα αντικαταστήσει ή επισκευάσει χωρίς χρέωση όλα τα εξαρτήματα που παρουσίασαν τη βλάβη, ή – κατά τη διακριτική μας ευχέρεια – θα αντικαταστήσει το προϊόν χωρίς χρέωση.

### Εγγύηση 3 ετών

Δηλώστε το ηλεκτρικό σας εργαλείο STANLEY FATMAX εντός 4 εβδομάδων από την αγορά και κερδίστε το δικαίωμα για πρόσθετη εγγύηση 2 ετών. Αν έχετε δηλώσει το ηλεκτρικό σας εργαλείο, στην απίθανη περίπτωση που το ηλεκτρικό σας εργαλείο υποστεί βλάβη λόγω ελαττωματικών υλικών ή εργασίας, η STANLEY εγγυάται ότι θα αντικαταστήσει όλα τα ελαττωματικά εξαρτήματα χωρίς χρέωση, ή – κατά τη διακριτική μας ευχέρεια – θα αντικαταστήσει το προϊόν χωρίς χρέωση.





<b>België/Belgique</b>	Stanley Fat Max E. Walschaertstraat 14-16 2800 Mechelen Belgium	De. Tel. +32 70 220 065 Fr. Tel. +32 70 220 066 Fax +32 15 473 799 www.stanleytools.eu Enduser.be@SBDinc.com
<b>Danmark</b>	Stanley Fat Max Farveland 1B 2600 Glostrup	Tel. 70 20 15 10 Fax 70 22 49 10 www.stanleyworks.dk
<b>Deutschland</b>	Stanley Fat Max Richard Klinger Str. 11, D - 65510 Idstein	Tel. 06126 21-1 Fax 06126 21-2770
<b>Ελλάδα</b>	Stanley Fat Max. Σπράβωνος 7 & Λεωφ. Βουλιαγμένης 159 Γλυφάδα 166 74 - Αθήνα	Τηλ. +30 210 8981-616 Φαξ +30 210 8983-285 www.stanleyworks.gr
<b>España</b>	Stanley Fat Max. Parc de Negocis "Mas Blau" Edificio Muntadas, c/Bergadá, 1, Of. A6 08820 El Prat de Llobregat (Barcelona)	Tel. 934 797 400 Fax 934 797 419 respuesta.postventa@sbdinc.com www.stanleyworks.es
<b>France</b>	Stanley Fat Max 5 allée des Hêtres B.P. 30084 69579 Limonest Cédex	Tel. 04 72 20 39 20 Fax 04 72 20 39 00 www.stanleyoutillage.fr
<b>Helvetia</b>	Stanley Fat Max In der Luberzen 40 8902 Urdorf	Tel. 01 730 67 47 Fax 01 730 70 67 www.stanleyworks.de
<b>Italia</b>	Stanley Fat Max Energypark-Building 03 sud, Via Monza 7/A 20871 Vimercate (MB)	Tel. 039-9590200 Fax 039-9590313 www.stanley.it
<b>Nederland</b>	Stanley Fat Max Joulehof 12, 4600 RG Bergen op Zoom	Tel. +31 164 283 065 Fax +31 164 283 200 Enduser.NL@SBDinc.com
<b>Norge</b>	Stanley Fat Max Postboks 4613, Nydalen 0405 Oslo	Tlf. 45 25 13 00 Fax 45 25 08 00
<b>Österreich</b>	Stanley Fat Max Oberlaaerstraße 248, A-1230 Wien	Tel. 01 66116-0 Fax 01 66116-614 www.stanleyworks.de
<b>Portugal</b>	Stanley Fat Max Centro de Escritórios de Sintra Avenida Almirante Gago Coutinho, 132/134, Edifício 142710-418 Sintra 2710-418 Lisboa	Tel. 214667500 Fax 214667575 resposta.posvenda@sbdinc.com
<b>Suomi</b>	Stanley Fat Max Tekniikantie 12, 02150 Espoo	Puh. 010 400 430 Faksi 0800 411 340 www.stanleyworks.fi
<b>Sverige</b>	Stanley Fat Max Box 94, 431 22 Mölndal	Tel. 031-68 61 00 Fax 031-68 60 08
<b>Türkiye</b>	Stanley Fat Max KALE Hirdavat ve Makina A.Ş. Defterdar Mah. Savaklar Cad. No:15 Edirnekapi / Eyüp / ISTANBUL 34050	Puh. 0212 533 52 55 Faks 0212 533 10 05 www.stanleyworks.fi
<b>United Kingdom</b>	Stanley Fat Max 270 Bath Road Slough, Berkshire SL1 4DX	Tel. +44 (0)1753 511234 Fax +44 (0)1753 551155 www.stanleytools.co.uk
<b>Middle East &amp; Africa</b>	Stanley Fat Max P.O.Box - 17164 Jebel Ali (South Zone), Dubai, UAE	Tel. +971 4 8127400 Fax +971 4 8127036 www.stanleyworks.ae