

STANLEY®

FATMAX®

V20

LITHIUM ION

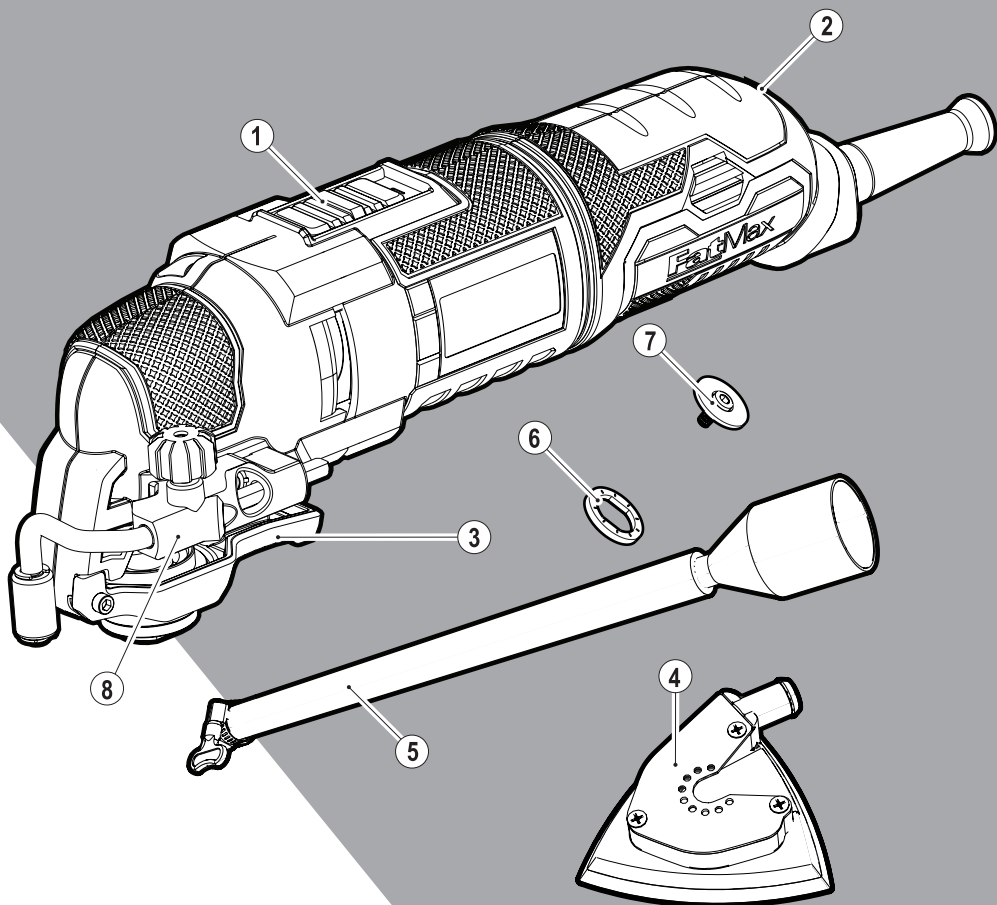

www.stanleytools.eu



FME650

English (original instructions).....	5
Deutsch (Übersetzung der Originalanweisung).....	10
Français (traduction de la notice d'instructions originale).....	16
Italiano (tradotto dalle istruzioni originali)	22
Nederlands (vertaald vanuit de originele instructies).....	28
Español (traducido de las instrucciones originales)	34
Português (traduzido das instruções originais)	40
Svenska (översatt från de ursprungliga instruktionerna).....	46
Norsk (oversatt fra de originale instruksjonene).....	51
Dansk (oversat fra original brugsvejledning)	57
Suomi (käännetty alkuperäisestä käyttöohjeesta)	62
Ελληνικά (μετάφραση από τις πρωτότυπες οδηγίες).....	68

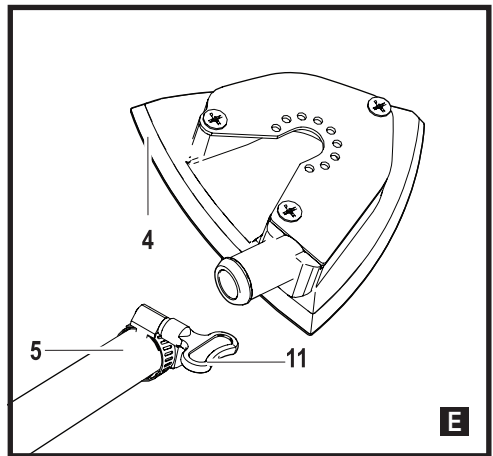
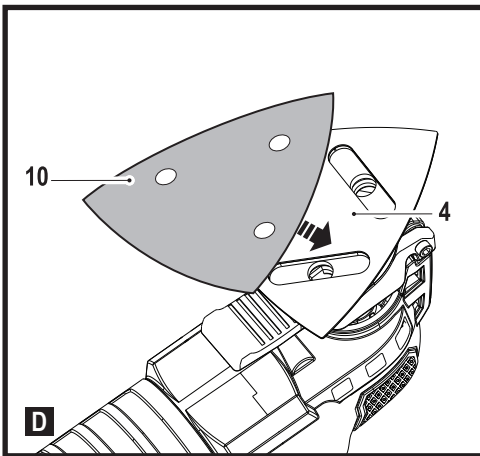
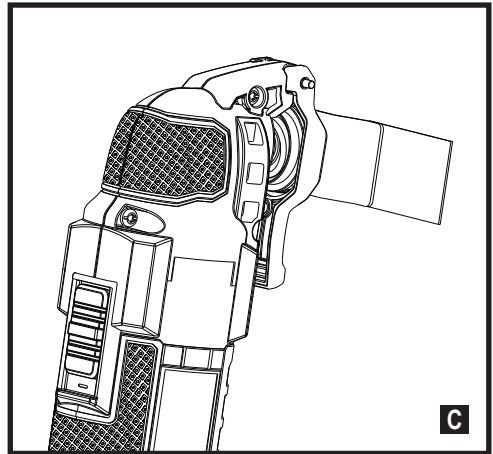
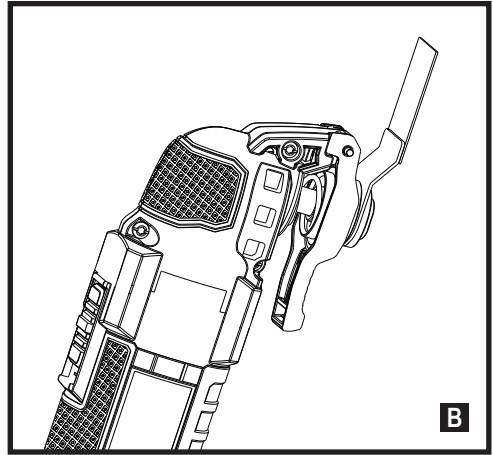
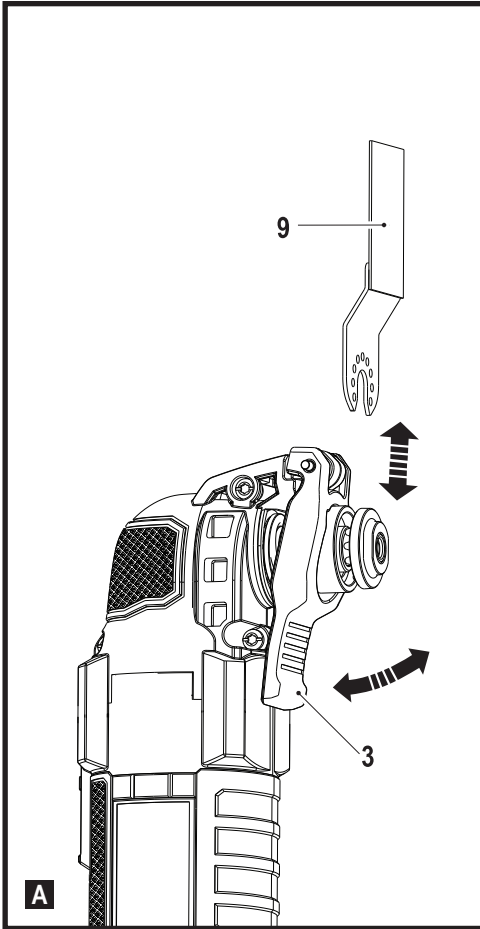

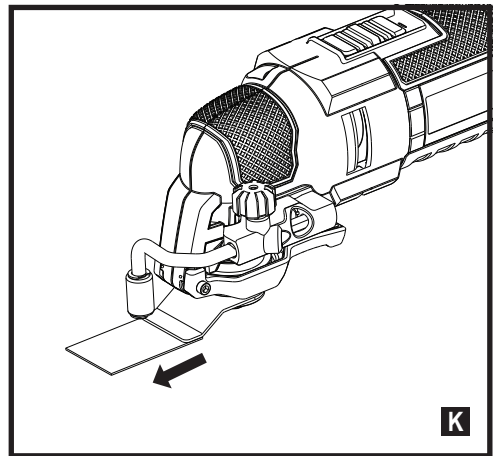
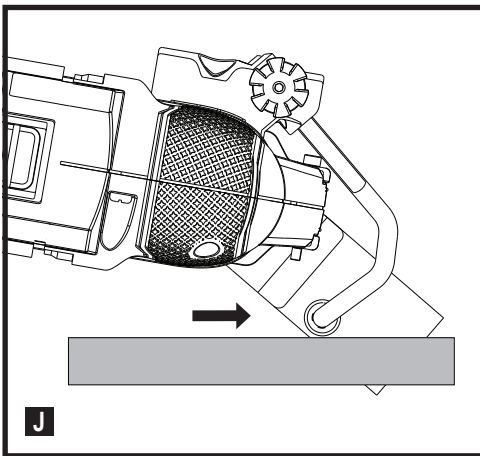
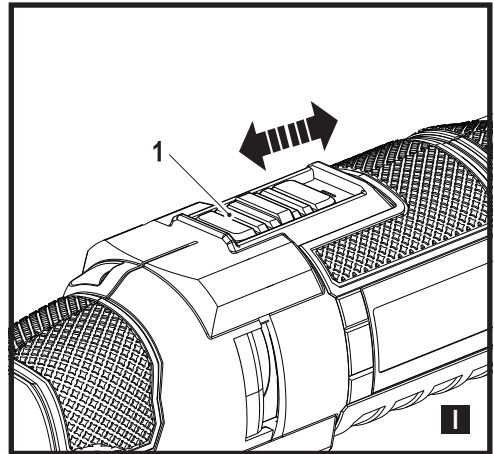
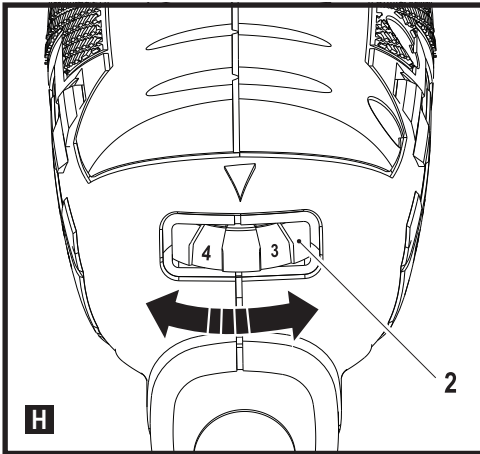
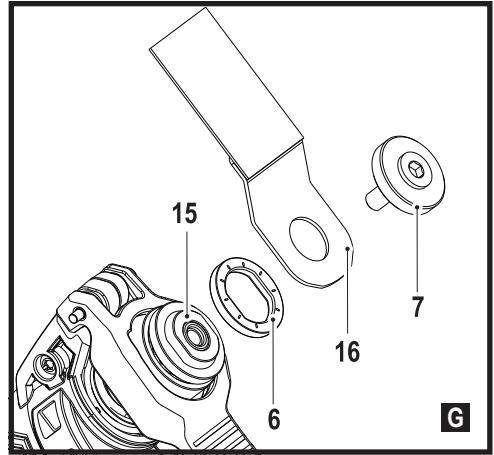
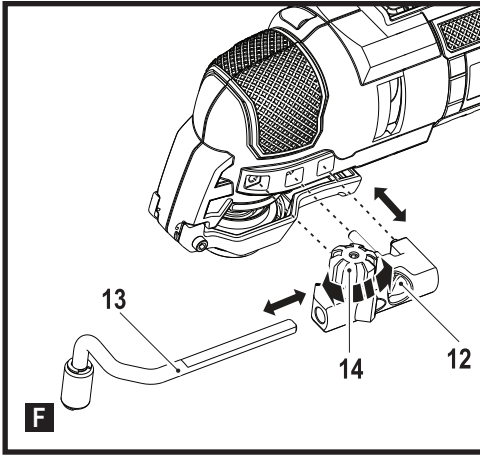

Intended use

Your STANLEY FATMAX FME650 oscillating tool has been designed for DIY applications such as sanding operations. It is also suitable for cutting wooden materials, plastic, gypsum, non-ferrous metals and fastening elements (e.g., unhardened nails, staples), working soft wall tiles and scraping of small surfaces. This tool is intended for professional and private, non-professional users.

Safety instructions

General power tool safety warnings



Warning! Read all safety warnings, instructions, illustrations and specifications provided with this power tool. Failure to follow all instructions listed below may result in electric shock, fire and/or serious injury.

Save all warnings and instructions for future reference.

The term "power tool" in the warnings refers to your mains-operated (corded) power tool or battery-operated (cordless) power tool.

Work area safety

- a. **Keep work area clean and well lit.** Cluttered or dark areas invite accidents.
 - b. **Do not operate power tools in explosive atmospheres, such as in the presence of flammable liquids, gases or dust.** Power tools create sparks which may ignite the dust or fumes.
 - c. **Keep children and bystanders away while operating a power tool.** Distractions can cause you to lose control.
1. **Electrical safety**
 - a. **Power tool plugs must match the outlet. Never modify the plug in any way.**
Do not use any adapter plugs with earthed (grounded) power tools. Unmodified plugs and matching outlets will reduce risk of electric shock.
 - b. **Avoid body contact with earthed or grounded surfaces such as pipes, radiators, ranges and refrigerators.** There is an increased risk of electric shock if your body is earthed or grounded.
 - c. **Do not expose power tools to rain or wet conditions.** Water entering a power tool will increase the risk of electric shock.
 - d. **Do not abuse the cord. Never use the cord for carrying, pulling or unplugging the power tool. Keep cord away from heat, oil, sharp edges or moving parts.** Damaged or entangled cords increase the risk of electric shock.
 - e. **When operating a power tool outdoors, use an extension cord suitable for outdoor use.** Use of a cord suitable for outdoor use reduces the risk of electric shock.
 2. **Personal safety**
 - a. **Stay alert, watch what you are doing and use common sense when operating a power tool. Do not use a power tool while you are tired or under the influence of drugs, alcohol or medication.** A moment of inattention while operating power tools may result in serious personal injury.
 - b. **Use personal protective equipment. Always wear eye protection.** Protective equipment such as a dust mask, non-skid safety shoes, hard hat, or hearing protection used for appropriate conditions will reduce personal injuries.
 - c. **Prevent unintentional starting. Ensure the switch is in the off-position before connecting to power source and/or battery pack, picking up or carrying the tool.** Carrying power tools with your finger on the switch or energising power tools that have the switch on invites accidents.
 - d. **Remove any adjusting key or wrench before turning the power tool on.** A wrench or a key left attached to a rotating part of the power tool may result in personal injury.
 - e. **Do not overreach. Keep proper footing and balance at all times.** This enables better control of the power tool in unexpected situations.
 - f. **Dress properly. Do not wear loose clothing or jewellery. Keep your hair and clothing away from moving parts.** Loose clothes, jewellery or long hair can be caught in moving parts.
 - g. **If devices are provided for the connection of dust extraction and collection facilities, ensure these are connected and properly used.** Use of dust collection can reduce dust-related hazards.
 - h. **Do not let familiarity gained from frequent use of tools allow you to become complacent and ignore tool safety principles.** A careless action can cause severe injury within a fraction of a second.
 3. **Power tool use and care**
 - a. **Do not force the power tool. Use the correct power tool for your application.**
The correct power tool will do the job better and safer at the rate for which it was designed.
 - b. **Do not use the power tool if the switch does not turn it on and off.** Any power tool that cannot be controlled with the switch is dangerous and must be repaired.
 - f. **If operating a power tool in a damp location is unavoidable, use a residual current device (RCD) protected supply.** Use of an RCD reduces the risk of electric shock.

- c. **Disconnect the plug from the power source and/or remove the battery pack, if detachable, from the power tool before making any adjustments, changing accessories,** or storing power tools. Such preventive safety measures reduce the risk of starting the power tool accidentally.
- d. **Store idle power tools out of the reach of children and do not allow persons unfamiliar with the power tool or these instructions to operate the power tool.** Power tools are dangerous in the hands of untrained users.
- e. **Maintain power tools and accessories. Check for misalignment or binding of moving parts, breakage of parts and any other condition that may affect the power tools operation. If damaged, have the power tool repaired before use.** Many accidents are caused by poorly maintained power tools.
- f. **Keep cutting tools sharp and clean.** Properly maintained cutting tools with sharp cutting edges are less likely to bind and are easier to control.
- g. **Use the power tool, accessories and tool bits etc. in accordance with these instructions, taking into account the working conditions and the work to be performed.**
Use of the power tool for operations different from those intended could result in a hazardous situation.
- h. **Keep handles and grasping surfaces dry, clean and free from oil and grease.** Slippery handles and grasping surfaces do not allow for safe handling and control of the tool in unexpected situations.

4. Service

- a. **Have your power tool serviced by a qualified repair person using only identical replacement parts.** This will ensure that the safety of the power tool is maintained.

Additional safety warnings for oscillating tools

- **Hold the power tool by insulated gripping surfaces, because the sanding surface may contact its own cord.** Cutting a "live" wire may make exposed metal parts of the power tool "live" and could give the operator an electric shock.
- **Use clamps or another practical way to secure and support the workpiece to a stable platform.** Holding the workpiece by hand or against your body leaves it unstable and may lead to loss of control.



Warning! Contact with or inhalation of dusts arising from sanding applications may endanger the health of the operator and possible bystanders. Wear a dust mask specifically designed for protection against dust and fumes and ensure that persons within or entering the work area are also protected.

- Thoroughly remove all dust after sanding.

- Take special care when sanding paint which is possibly lead based or when sanding some woods and metal which may produce toxic dust:
 - ◆ Do not let children or pregnant women enter the work area.
 - ◆ Do not eat, drink or smoke in the work area.
 - ◆ Dispose of dust particles and any other debris safely.
- The intended use is described in this instruction manual. The use of any accessory or attachment or performance of any operation with this tool other than those recommended in this instruction manual may present a risk of personal injury and/or damage to property.
- The accessory will continue to move after releasing the switch. Always switch the tool off and wait for the accessory to come to a complete standstill before putting the tool down.
- **Keep hands away from cutting area.** Never reach underneath the work piece for any reason. Do not insert fingers or thumb into the vicinity of the reciprocating blade and blade clamp. Do not stabilize the saw by gripping the shoe.
- **Keep blades sharp.** Dull or damaged blades may cause the saw to swerve or stall under pressure. Always use the appropriate type of saw blade for the workpiece material and type of cut.
- When cutting pipe or conduit, make sure that they are free from water, electrical wiring, etc.
- Do not touch the workpiece or the blade immediately after operating the tool. They can become very hot.
- Be aware of hidden hazards, before cutting into walls, floors or ceilings, check for the location of wiring and pipes.

Residual risks.

Additional residual risks may arise when using the tool which may not be included in the enclosed safety warnings. These risks can arise from misuse, prolonged use etc.

Even with the application of the relevant safety regulations and the implementation of safety devices, certain residual risks can not be avoided. These include:

- Injuries caused by touching any rotating/moving parts.
- Injuries caused when changing any parts, blades or accessories.
- Injuries caused by prolonged use of a tool. When using any tool for prolonged periods ensure you take regular breaks.
- Impairment of hearing.
- Health hazards caused by breathing dust developed when using your tool (example:- working with wood, especially oak, beech and MDF.)

Noise and vibration

The declared noise and vibration emission values stated in the technical data and the declaration of conformity have been measured in accordance with a standard test method provided

by EN62841 and may be used for comparing one tool with another.

The declared noise and vibration emission value may also be used in a preliminary assessment of exposure.

Warning! The noise and vibration emission value during actual use of the power tool can differ from the declared value depending on the ways in which the tool is used. The vibration level may increase above the level stated.

When assessing vibration exposure to determine safety measures required by 2002/44/EC to protect persons regularly using power tools in employment, an estimation of vibration exposure should consider, the actual conditions of use and the way the tool is used, including taking account of all parts of the operating cycle such as the times when the tool is switched off and when it is running idle in addition to the trigger time.

Labels on tool

The following symbols are shown on the tool along with the date code:



Warning! To reduce the risk of injury, the user must read the instruction manual.

Electrical safety



This tool is double insulated; therefore no earth wire is required. Always check that the power supply corresponds to the voltage on the rating plate.

- If the supply cord is damaged, it must be replaced by the manufacturer or an authorised STANLEY FATMAX Service Centre in order to avoid a hazard.





Features

This tool includes some or all of the following features.

1. On/Off switch
2. Variable speed dial
3. Super-lok™ Tool free accessory clamping lever
4. Sanding base
5. Dust extraction adapter (fig. E Where supplied)
6. Tooled accessory adapter (spacer)
7. Tooled accessory adapter (Fixing bolt)
8. Cut/Depth guide

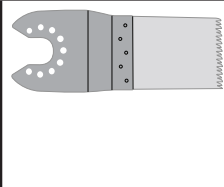
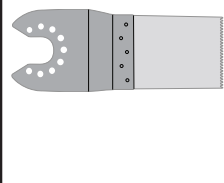
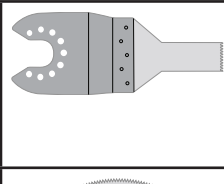
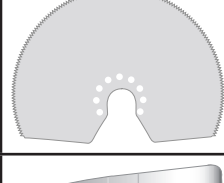
Accessories

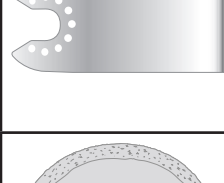
This tool includes some or all of the following accessories. The performance of your tool depends on the accessory used. STANLEY FATMAX accessories are engineered to high quality standards and designed to enhance the performance of your tool. By using these accessories you will get the very best from your tool.

	<p>Precision plunge cut saw blade for wooden materials, soft plastics. (Part number - STA26105-XJ)</p> <p>Separating, plunge and flush cutting of wood and soft plastics. Ideal for working on doors, skirting boards, windowsills and flooring.</p>
	<p>Plunge cut saw blade for wood and metal. (Part number - STA26110-XJ)</p> <p>Separating, plunge and flush cutting of wood, plastics, thin-walled non-ferrous pipes and extrusions, nails and screws.</p>
	<p>Plunge cut saw blade for wood and metal. (Part number - STA26115-XJ)</p> <p>Separating, plunge and flush cutting of wood, plastics, thin-walled non-ferrous pipes and extrusions.</p>
	<p>Segmented saw blade. (Part number - STA26120-XJ)</p> <p>Long life blade which is ideal for cutting wood, plastics, thin walled ferrous and non-ferrous material.</p>
	<p>Rigid scraper. (Part number - STA26135-XJ)</p> <p>Ideal for removal of hard and soft material from flat surfaces such as the removal of vinyl flooring, bonded carpet adhesive, tile floor adhesive, grout, paint and varnish.</p>
	<p>Flexible scraper. (Part number - STA26140-XJ)</p> <p>Ideal for removal of elastomer materials from hard flat surfaces in difficult to reach areas such as silicon sealant and other caulking materials.</p>
	<p>Carbide grout removal blade. (Part number - STA26125-XJ)</p> <p>Carbide coated surface ideal for clearing grout and tile adhesive from flat surfaces and for fast stock removal of wood, chipboard and fibreglass.</p>

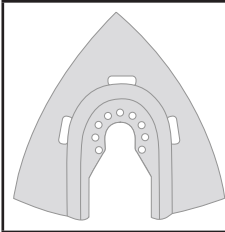

Carbide rasp.
(Part number - STA26130-XJ)
Carbide coated surface ideal for grout removal and for fast stock removal of plastics, chipboard and fibreglass.

- Pull the dust extraction adaptor (5) out of the sanding base (4).

Fitting the depth/cut guide (fig. F)

The depth/cut guide allows you to precisely cut material at a specified depth and more accurately track a marked cut line.

- Attach the depth/cut block (8) by inserting the tabs on the guide into the slots on the main body.
- Secure the block to the main body with the bolt (12) and tighten with the supplied hex wrench.
- Insert the guide (13) into the required position and secure by turning the depth/cut adjustment knob (14) clockwise.

Fitting alternative accessories (fig. G)

- Place the spacer (6) onto the collar (15).
- Place the alternative accessory (16) onto the collar (15).
- Firmly attach the fixing bolt (7) into place to ensure a tight fit for the alternative accessory (16).

Note: The spacer and fixing bolt are not used to attach STANLEY FATMAX accessories. STANLEY FATMAX accessories are attached using the Super-lok™ Tool free accessory clamping lever.

Use



Warning! Let the tool work at its own pace. Do not overload.



Warning! Before cutting into walls, floors or ceilings, check for the location of wiring and pipes.

Variable speed control (fig. H)

The variable speed control allows you to adapt the speed of the tool to the application.

- Set the variable speed dial (2) to the desired setting. At setting 1 the tool will operate at low speed, 10,000 min⁻¹. At setting 6 the tool will operate at the maximum speed, 22,000 min⁻¹.

Switching on and off (fig. I)

- To switch the tool on, slide the on/off switch (1) forward (position I).
- To switch the tool off, slide the on/off switch (1) to the rear (position O).

Cut guide (fig. F & J)

This feature allows you to more accurately track a marked cut line.

- To use the cut guide, insert the guide (13) as shown in figure J into the front slot on the depth/cut guide block (8).
- Adjust the length of the guide by pulling out or pushing inward to achieve the desired cut depth.
- Secure the guide in place by turning the depth/cut adjustment knob (12) clockwise. To release the guide turn the depth/cut adjustment knob anti-clockwise.

Depth guide (fig. F & K)

This feature allows you to precisely cut material at a specified depth.

Assembly

Fitting and removing the accessories (fig. A–G)



Warning! Before fitting an accessory, disconnect the tool from the mains supply.

Fitting a STANLEY FATMAX accessory (fig. A–C)

- Hold the tool and squeeze the accessory clamping lever (3).
- Slide the accessory (9) between the shaft and the accessory holder making sure the accessory engages all eight pins on the holder and is flush with the shaft.
- Release the accessory clamping lever.

Note: Some accessories, such as scrapers and blades can be mounted at an angle if required (fig. C).

Removing a STANLEY FATMAX accessory (fig. A)

- Hold the tool and squeeze the accessory clamping lever (3).
- Pull the accessory from the tool making sure the accessory dis-engages from all eight pins on the holder.
- Release the accessory clamping lever.



Warning! Gloves must be worn when removing accessories as they may become hot during use.

Fitting a sanding sheet (fig. D)

- Line up the sanding sheet (10) with the sanding base (4) as shown.
- Press the sheet firmly and evenly onto the sanding base, making sure that the holes in the sheet coincide with the holes in the base.

Removing a sanding sheet

- Pull the sanding sheet off the sanding base (4).



Warning! Never use the sanding base without a sanding sheet or accessory in place.

Fitting the dust extraction adaptor (fig. E)

- Line up the dust extraction adaptor (5) with the sanding base (4) as shown.
- Press the adaptor firmly and evenly in to the sanding base.
- Secure the adaptor by turning the locking nut (11) clockwise.
- Connect a vacuum cleaner to the dust extraction adaptor.

Removing the dust extraction adaptor

- Turn the locking nut (11) anti-clockwise.

- To use the depth guide, insert the guide (13) as shown in figure K into the front slot on the depth/cut guide block (8).
- Adjust the length of the guide by pulling out or pushing inward to achieve the desired cut depth.
- Secure the guide in place by turning the depth/cut adjustment knob (12) clockwise. To release the guide turn the depth/cut adjustment knob anti-clockwise.

Hints for optimum use

- Always hold the tool securely. For precision work, hold the tool near the front.
- Clamp the workpiece whenever possible, especially when using cutting blades.
- Do not exert too much pressure on the tool.
- Always use the appropriate type of attachment for the workpiece material and type of cut.
- Regularly check the condition of accessories. Replace when necessary.
- Mark the desired starting point.
- Switch the tool on and slowly feed attachments into the workpiece at the desired starting point.
- Clamp a piece of plywood or soft wood to the back of the workpiece and saw through the combination in order to obtain a clear cut.
- Do not force the cutting blade into the workpiece. Note that cutting sheet metal will normally take more time than sawing thicker wooden workpieces.
- When cutting metal spread a thin film of oil along the cutting line before cutting.
- When sanding new layers of paint before applying another layer, use extra fine grit.
- On very uneven surfaces, or when removing layers of paint, start with a coarse grit. On other surfaces, start with a medium grit. In both cases, gradually change to a fine grit for a smooth finish.
- Consult your retailer for more information on available accessories.

Maintenance

Your STANLEY FATMAX tool has been designed to operate over a long period of time with a minimum of maintenance. Continuous satisfactory operation depends upon proper tool care and regular cleaning.



Warning! Before performing any maintenance on the tool, unplug the tool. Unplug the charger before cleaning it.

- Regularly clean the ventilation slots in your tool using a soft brush or dry cloth.
- Regularly clean the motor housing using a damp cloth. Do not use any abrasive or solvent-based cleaner.

Protecting the environment



Separate collection. Products and batteries marked with this symbol must not be disposed of with normal household waste.

Products and batteries contain materials that can be recovered or recycled, reducing demand for raw materials. Please recycle electrical products and batteries according to local provisions. Further information is available at www.2helpU.com

Technical data

		FME650 (Type 1)
Voltage	V_{AC}	230
No-load speed	min^{-1}	10,000-22,000
Oscillating angle	Degrees	1.4 - 2.8
Power	W	300
Weight	kg	1.53

Level of sound pressure according to EN62841:

Sound pressure (L_{pA}) 90 dB(A), uncertainty (K) 3 dB(A)

Sound power (L_{wA}) 101 dB(A), uncertainty (K) 3 dB(A)

Vibration total values (trix vector sum) according to EN62841:

Cutting wood ($a_{h, CW}$) 4.5 m/s^2 , uncertainty (K) 1.5 m/s^2

Cutting metal ($a_{h, CM}$) 10.3 m/s^2 , uncertainty (K) 1.5 m/s^2

Sanding (a_h) 8.2 m/s^2 , uncertainty (K) 1.5 m/s^2

EC declaration of conformity

MACHINERY DIRECTIVE



FME650 oscillating tool

Stanley Europe declares that these products described under "technical data" are in compliance with:

2006/42/EC, EN 62841-1:2015; EN 62841-2-4:2014

These products also comply with Directive 2014/30/EU and 2011/65/EU. For more information, please contact Stanley Europe at the following address or refer to the back of the manual.

The undersigned is responsible for compilation of the technical file and makes this declaration on behalf of STANLEY FATMAX.

Patrick Diepenbach

Patrick Diepenbach
General Manager, Benelux
Stanley FatMax,
Richard-Klinger-Strasse 11,
65510 Idstein, Germany
24/03/2021

Garantie

STANLEY FATMAX is confident of the quality of its products and offers consumers a 12 month guarantee from the date of purchase. This guarantee is in addition to and in no way prejudices your statutory rights. The guarantee is valid within the territories of the Member States of the European Union and the European Free Trade Area and United Kingdom. To claim on the guarantee, the claim must be in accordance with STANLEY FATMAX Terms and Conditions and you will need to submit proof of purchase to the seller or an authorised repair agent.

Terms and conditions of the STANLEY FATMAX 1 year guarantee and the location of your nearest authorised repair agent can be obtained on the Internet at www.2helpU.com, or by contacting your local STANLEY FATMAX office at the address indicated in this manual.

Please visit our website www.stanleytools.eu/3 to register your new STANLEY FATMAX product and receive updates on new products and special offers.

Verwendungszweck

Das oszillierende STANLEY FATMAX FME650

Multifunktionswerkzeug wurde für Heimwerkerarbeiten wie z. B. Schleifanwendungen entwickelt. Außerdem ist es zum Schneiden von Holz, Kunststoff, Gips, Buntmetallen (z. B. nicht gehärteten Nägeln, Klammern), zum Bearbeiten von Weichfaserplatten sowie zum Schaben kleiner Oberflächen geeignet. Dieses Gerät ist zum gewerblichen und privaten Einsatz vorgesehen.

Sicherheitshinweise

Allgemeine Sicherheitshinweise für Elektrowerkzeuge



Warnung! Beachten Sie alle Sicherheitshinweise, Anweisungen, Darstellungen und Daten, die Sie mit dem Gerät erhalten. Wenn Sie die folgenden Anweisungen nicht beachten, kann es zu elektrischem Schlag, Feuer und/oder schweren Verletzungen kommen.

Bewahren Sie alle Warnhinweise und alle Anweisungen auf. Der Begriff „Elektrowerkzeug“ in den Warnhinweisen bezieht sich auf Ihr netzbetriebenes Elektrowerkzeug (mit Kabel) oder auf Ihr akkubetriebenes (kabelloses) Elektrowerkzeug.

Sicherheit im Arbeitsbereich

- Halten Sie den Arbeitsbereich sauber und gut ausgeleuchtet.** Unaufgeräumte oder dunkle Bereiche begünstigen Unfälle.

- Betreiben Sie Elektrowerkzeuge nicht in explosionsgefährdeten Umgebungen, in denen sich z. B. brennbare Flüssigkeiten, Gase oder Staub befinden.** Elektrowerkzeuge erzeugen Funken, die den Staub oder die Dämpfe entzünden können.
- Halten Sie Kinder und Zuschauer fern, während Sie ein Elektrowerkzeug betreiben.** Ablenkung kann dazu führen, dass Sie die Kontrolle über das Gerät verlieren.

1. Elektrische Sicherheit

- Der Netzstecker des Geräts muss in die Steckdose passen. Ändern Sie niemals den Stecker in irgendeiner Form. Verwenden Sie keinerlei Adapterstecker an geerdeten Elektrowerkzeugen.** Unveränderte Stecker und passende Steckdosen mindern die Gefahr eines elektrischen Schlages.
- Vermeiden Sie Körperkontakt mit geerdeten Oberflächen von Rohren, Heizungen, Herden und Kühlschränken.** Es besteht eine erhöhte Gefahr für einen elektrischen Schlag, wenn Ihr Körper geerdet ist.
- Setzen Sie Elektrowerkzeuge keinem Regen oder feuchter Umgebung aus.** Wenn Wasser in das Elektrogerät eindringt, erhöht sich die Gefahr eines elektrischen Schlages.
- Verwenden Sie das Kabel ordnungsgemäß. Verwenden Sie es niemals zum Tragen. Trennen Sie das Gerät nicht durch Ziehen am Kabel vom Netz. Halten Sie das Kabel fern von Hitze, Öl, scharfen Kanten oder beweglichen Teilen.** Beschädigte oder verhedderte Kabel erhöhen die Gefahr eines elektrischen Schlages.
- Wenn Sie ein Elektrowerkzeug im Freien betreiben, verwenden Sie ein für den Außeneinsatz geeignetes Verlängerungskabel.** Die Verwendung von für den Außeneinsatz geeigneten Kabeln mindert die Gefahr eines elektrischen Schlages.
- Wenn das Elektrowerkzeug in einer feuchten Umgebung verwendet werden muss, schließen Sie es unbedingt an eine Steckdose mit Fehlerstromschutzschalter (RCD) an.** Der Einsatz eines Fehlerstromschutzschalters mindert die Gefahr eines elektrischen Schlages.

2. Persönliche Sicherheit

- Verwenden Sie das Gerät aufmerksam und vernünftig. Benutzen Sie Elektrowerkzeuge nicht, wenn Sie müde sind oder unter dem Einfluss von Drogen, Alkohol oder Medikamenten stehen.** Ein Moment der Unachtsamkeit beim Betrieb eines Elektrowerkzeugs kann zu schweren Verletzungen führen.

- b. Tragen Sie persönliche Schutzausrüstung. Tragen Sie immer einen Augenschutz.** Das Tragen persönlicher Schutzausrüstung, wie Staubmaske, rutschfeste Sicherheitsschuhe, Schutzhelm oder Gehörschutz, je nach Art und Einsatz des Elektrowerkzeuges, verringert das Risiko von Verletzungen.
- c. Vermeiden Sie unbeabsichtigtes Starten. Vergewissern Sie sich, dass das Elektrowerkzeug ausgeschaltet ist, bevor Sie es an eine Steckdose oder einen Akku anschließen, es hochheben oder tragen.** Wenn Sie beim Tragen des Elektrowerkzeuges den Finger am Schalter haben oder das Gerät eingeschaltet an die Stromversorgung anschließen, kann dies zu Unfällen führen.
- d. Entfernen Sie alle Einstellschlüssel oder Werkzeuge, bevor Sie das Elektrowerkzeug einschalten.** Werkzeuge oder Schlüssel, die an rotierenden Teilen des Elektrogerätes angebracht sind, können zu Verletzungen führen.
- e. Vermeiden Sie eine anormale Körperhaltung. Sorgen Sie für einen sicheren Stand und halten Sie jederzeit das Gleichgewicht.** Dadurch können Sie das Elektrowerkzeug in unerwarteten Situationen besser kontrollieren.
- f. Tragen Sie geeignete Kleidung. Tragen Sie keine weite Kleidung und keinen Schmuck. Halten Sie Ihre Haare und Kleidung von beweglichen Teilen fern.** Lose sitzende Kleidung, Schmuck oder lange Haare können sich in den beweglichen Teilen verfangen.
- g. Falls Vorrichtungen zum Absaugen oder Auffangen von Staub vorhanden sind, vergewissern Sie sich, dass diese angeschossen sind und richtig verwendet werden.** Der Einsatz von Staubsammlern kann staubbedingte Gefahren mindern.
- h. Vermeiden Sie, durch die häufige Nutzung des Werkzeugs in einen Trott zu verfallen und Prinzipien für die Werkzeugsicherheit zu ignorieren.** Eine unachtsame Aktion kann im Bruchteil einer Sekunde zu schweren Verletzungen führen.
- 3. Gebrauch und Pflege von Elektrowerkzeugen**
- a. Überlasten Sie das Gerät nicht. Verwenden Sie das für Ihre Arbeit passende Elektrogerät.** Das richtige Gerät wird die Aufgabe besser und sicherer erledigen, wenn es bestimmungsgemäß verwendet wird.
- b. Benutzen Sie kein Elektrowerkzeug, dessen Schalter defekt ist.** Ein Elektrowerkzeug, das sich nicht mehr ein- oder ausschalten lässt, ist gefährlich und muss repariert werden.
- c. Trennen Sie den Stecker vom Netz und/oder entfernen Sie die Akkus, falls abnehmbar, vom Elektrowerkzeug, bevor Sie Einstellungen an dem Werkzeug vornehmen, Zubehör wechseln oder es aufbewahren.** Diese Vorbeugemaßnahmen mindern die Gefahr, dass das Elektrogerät unbeabsichtigt startet.
- d. Bewahren Sie nicht verwendete Elektrowerkzeuge für Kinder unerreichbar auf und lassen Sie nicht zu, dass Personen ohne Erfahrung mit dem Elektrowerkzeug oder mit diesen Anweisungen das Elektrowerkzeug bedienen.** Elektrowerkzeuge sind in den Händen nicht geschulter Personen gefährlich.
- e. Pflegen Sie Elektrowerkzeuge und Zubehör. Kontrollieren Sie, ob bewegliche Teile falsch ausgerichtet sind oder klemmen und ob Teile gebrochen oder so beschädigt sind, dass die Funktion des Elektrowerkzeugs beeinträchtigt ist. Bei Beschädigungen lassen Sie das Elektrowerkzeug reparieren, bevor Sie es verwenden.** Viele Unfälle entstehen wegen mangelnder Wartung der Elektrogeräte.
- f. Halten Sie Schneidwerkzeuge scharf und sauber.** Richtig gewartete Schneidwerkzeuge mit scharfen Klingen blockieren seltener und sind leichter unter Kontrolle zu halten.
- g. Verwenden Sie Elektrogeräte, Zubehör und Einsätze (Bits) usw. gemäß diesen Anweisungen und unter Berücksichtigung der Arbeitsbedingungen und der Aufgabe.** Wenn Sie das Elektrogerät für Aufgaben verwenden, die nicht bestimmungsgemäß sind, kann dies zu gefährlichen Situationen führen.
- h. Halten Sie die Griffe trocken, sauber und frei von Öl und Fett.** Rutschige Griffe und Oberflächen unterbinden die sichere Bedienbarkeit und Kontrolle über das Werkzeug in unerwarteten Situationen.
- 4. Service**
- a. Lassen Sie Ihr Elektrowerkzeug nur von qualifiziertem Fachpersonal und nur mit Originalersatzteilen reparieren.** Damit wird sichergestellt, dass die Sicherheit des Gerätes erhalten bleibt.
- Zusätzliche Sicherheitshinweise für oszillierende Geräte**
- **Halten Sie das Gerät an den isolierten Griffflächen, da die Schleiffläche mit dem Gerätekabel in Berührung kommen kann.** Der Kontakt mit stromführenden Leitungen kann auch offen liegende Metallteile am Gerät unter Strom setzen und zu einem Stromschlag führen.

● **Sichern Sie das Werkstück zum Beispiel mit Einspannvorrichtungen auf einer stabilen Plattform.**

Das Werkstück ist instabil, wenn es mit der Hand oder dem Körper abgestützt wird, was zum Verlust der Kontrolle führen kann.



Warnung! Die beim Schleifen von bestimmten Materialien entstehenden Stäube können bei Berührung oder Einatmen die Gesundheit schädigen. Tragen Sie eine speziell für den Schutz vor Staub und Dämpfen vorgesehene Staubmaske, und stellen Sie sicher, dass auch andere Personen entsprechend geschützt sind, die den Arbeitsplatz betreten oder sich dort aufhalten.

- Entfernen Sie nach dem Schleifen sorgfältig alle Staubreste.
- Treffen Sie beim Schleifen von möglicherweise bleihaltiger Farbe oder von bestimmten Holz- und Metallarten, die giftigen Staub bilden können, besondere Maßnahmen:
 - ◆ Halten Sie Kinder oder Schwangere vom Arbeitsplatz fern.
 - ◆ Essen, trinken und rauchen Sie nicht am Arbeitsplatz.
 - ◆ Entsorgen Sie Staubteilchen und andere Schleifabfälle sachgerecht.
- Die bestimmungsgemäße Verwendung ist in dieser Betriebsanleitung beschrieben. Die Verwendung von Zubehör oder Anbauteilen, die nicht in dieser Anleitung empfohlen sind, sowie die Bedienung des Geräts in Abweichung von den in dieser Anleitung beschriebenen Verfahren kann zu Verletzungen und/oder Sachschäden führen.
- Das Sägeblatt bewegt sich auch dann noch, wenn Sie den Schalter losgelassen haben. Schalten Sie das Gerät vor dem Ablegen stets aus, und warten Sie, bis das Zubehörteil zum Stillstand gekommen ist.
- **Halten Sie Ihre Hände vom Sägebereich fern.** Greifen Sie niemals unter das zu schneidende Werkstück. Bewegen Sie Ihre Finger nicht in die Nähe des sich bewegenden Sägeblattes und dessen Klemme. Versuchen Sie nicht, die Säge zu stabilisieren, indem Sie diese am Sageschuh halten.
- **Halten Sie die Sägeblätter scharf.** Stumpfe oder beschädigte Sägeblätter können dazu führen, dass die Säge unter Druck blockiert oder ausbricht. Verwenden Sie immer ein für das jeweilige Werkstück und die Art des Schnittes geeignetes Sägeblatt.
- Achten Sie beim Sägen von Rohren oder Leitungen darauf, dass diese frei von Wasser, Stromkabeln und Ähnlichem sind.
- Berühren Sie das Werkstück oder das Sägeblatt nicht direkt nach dem Gebrauch. Sie können sehr heiß werden.
- Achten Sie auch auf nicht sichtbare Gefahren, wenn Sie in Wände, Böden oder Decken sägen. Prüfen Sie diese Stellen auf dahinterliegende Kabel oder Rohre.

Restrisiken.

Beim Gebrauch dieses Werkzeugs verbleiben zusätzliche Restrisiken, die möglicherweise nicht in den Sicherheitshinweisen genannt werden. Diese Risiken bestehen beispielsweise bei Missbrauch oder längerem Gebrauch.

Auch bei der Einhaltung der entsprechenden Sicherheitsvorschriften und der Verwendung aller Sicherheitsgeräte bestehen weiterhin bestimmte Restrisiken. Diese sind:

- Das Berühren von sich drehenden/bewegenden Teilen kann Verletzungen zur Folge haben.
- Das Austauschen von Teilen, Messern oder Zubehör kann Verletzungen zur Folge haben.
- Verletzungen, die durch längeren Gebrauch eines Geräts verursacht werden. Legen Sie bei längerem Gebrauch regelmäßige Pausen ein.
- Schwerhörigkeit.
- Gesundheitsrisiken durch das Einatmen von Staub bei Verwendung des Geräts (z. B. bei Holzarbeiten, insbesondere Eiche, Buche und Pressspan).

Geräusche und Vibrationen

Die in den Abschnitten „Technische Daten“ und „EU-Konformitätserklärung“ angegebenen Werte für die Geräusch- und Vibrationsemissionen wurden mit einer Standard-Prüfmethode nach EN62841 ermittelt und können zum Vergleich verschiedener Geräte herangezogen werden. Außerdem können die Werte für die Geräusch- und Vibrationsemissionen bei Verwendung des Geräts mit Hilfe dieser Werte schon im Voraus eingeschätzt werden.

Warnung! Die bei Verwendung des Geräts auftretenden Geräusch- und Vibrationsemissionen hängen von der Art des Gerätegebrauchs ab und können dementsprechend von dem angegebenen Wert abweichen. Das Vibrationsniveau kann das angegebene Niveau übersteigen.

Für die Ermittlung der Vibrationsbelastung müssen die tatsächlichen Einsatzbedingungen und Verwendungen des Geräts während des gesamten Arbeitsgangs berücksichtigt werden, einschließlich der Zeiten, wenn das Gerät nicht verwendet oder im Leerlauf betrieben wird. Diese Werte werden benötigt, um die gemäß 2002/44/EG erforderlichen Sicherheitsmaßnahmen zum Schutz von Personen festlegen zu können.

Etiketten am Werkzeug

Am Werkzeug sind die folgenden Warnsymbole inklusive Datumscode angebracht:



Warnung! Lesen Sie vor Gebrauch die Anleitung. Andernfalls besteht Verletzungsgefahr.

Elektrische Sicherheit

Dieses Gerät ist schutzisoliert, daher ist keine Erdleitung erforderlich. Überprüfen Sie immer, dass die Stromversorgung der Spannung auf dem Typenschild entspricht.

- Bei einer Beschädigung des Netzkabels muss dieses durch den Hersteller oder eine STANLEY FATMAX Vertragswerkstatt ausgetauscht werden, um mögliche Gefahren zu vermeiden.

Merkmale

Dieses Werkzeug umfasst einige oder alle der folgenden Merkmale.

1. Ein-/Ausschalter
2. Geschwindigkeitswahrad
3. Super-lok-Klemmhebel für den werkzeugfreien Wechsel von Zubehörteilen
4. Schleifplatte
5. Staubsaugeradapter (Abb. G, sofern im Lieferumfang enthalten)
6. Adapter für Zubehörteile, die mithilfe von Werkzeugen gewechselt werden müssen (Abstandhalter)
7. Adapter für Zubehörteile, die mithilfe von Werkzeugen gewechselt werden müssen (Befestigungsschraube)
8. Schnitt-/Tiefenführung

Zubehör

Dieses Gerät verfügt über einige oder alle der folgenden Zubehörteile:

Das verwendete Zubehör hat wesentlichen Einfluss auf die Leistung des Geräts. Zubehörteile von STANLEY FATMAX erfüllen höchste Qualitätsstandards und wurden speziell für die Verwendung mit Ihrem Gerät entwickelt. Bei Verwendung dieses Zubehörs erhalten Sie stets optimale Ergebnisse.

	<p>Präzisions-Tauchsägeblatt für Holz und weiche Kunststoffe. (Teilenummer - STA26105-XJ) Trennen, Tauch- und Bündigsägen von Holz und Kunststoffen. Optimal für Arbeiten an Türen, Fußleisten, Fensterbänken und Bodenbelägen.</p>
	<p>Tauchsägeblatt für Holz und Metall. (Teilenummer - STA26110-XJ) Trennen, Tauch- und Bündigsägen von Holz, weichen Kunststoffen, dünnen Buntmetallrohren und -profilen, Nägeln und Schrauben.</p>

	<p>Tauchsägeblatt für Holz und Metall. (Teilenummer - STA26115-XJ) Trennen, Tauch- und Bündigsägen von Holz, Kunststoffen, dünnwandigen Buntmetallrohren und -profilen.</p>
	<p>Segmentiertes Sägeblatt. (Teilenummer - STA26120-XJ) Langlebiges Sägeblatt zum Schneiden von Holz, Kunststoffen sowie dünnen Stahl- und Buntmetallwerkstücken.</p>
	<p>Starrer Schaber. (Teilenummer - STA26135-XJ) Optimal zum Entfernen von harten und weichen Materialien von glatten Oberflächen, beispielsweise das Entfernen von PVC-Bodenbelägen, Teppichklebstoff, Fliesenkleber, Mörtel, Farbe und Lack.</p>
	<p>Flexibler Schaber. (Teilenummer - STA26140-XJ) Optimal zum Entfernen von Elastomeren von harten glatten Oberflächen an schwer erreichbaren Stellen, beispielsweise Silikonichtungen oder anderen Fugendichtmassen.</p>
	<p>Karbid-Fugenfräsblatt. (Teilenummer - STA26125-XJ) Karbidbeschichtete Oberfläche zum Entfernen von Mörtel und Fliesenkleber von glatten Oberflächen sowie einen schnellen Abtrag von Holz-, Span- und Glasfaserplatten.</p>
	<p>Karbid-Raspel. (Teilenummer - STA26130-XJ) Karbidbeschichtete Oberfläche zum Entfernen von Mörtel sowie einen schnellen Abtrag von Kunststoff-, Span- und Glasfaserplatten.</p>

Montage

Anbringen und Entfernen von Zubehörteilen

(Abb. A–G)



Warnung! Ziehen Sie den Netzstecker aus der Steckdose, bevor Sie ein Zubehörteil anbringen.

Anbringen eines Zubehörteils von STANLEY FATMAX (Abb. A–C)

- Halten Sie das Gerät fest, und drücken Sie den Klemmhebel für Zubehörteile (3).
- Schieben Sie das Zubehörteil (9) zwischen die Spindel und die Zubehörhalterung. Stellen Sie dabei sicher, dass alle acht Stifte der Halterung einrasten und die Halterung bündig an der Spindel sitzt.
- Lassen Sie den Zubehörlklemmhebel los.

Hinweis: Einige Zubehörteile wie Schaber und Messer können ggf. winklig angebracht werden (Abb. C).

Entfernen eines Zubehörteils von STANLEY FATMAX (Abb. A)

- Halten Sie das Gerät fest, und drücken Sie den Klemmhebel für Zubehörteile (3).
- Ziehen Sie das Zubehörteil vom Gerät ab. Stellen Sie dabei sicher, dass alle acht Stifte der Halterung gelöst werden.
- Lassen Sie den Zubehörlklemmhebel los.



Warnung! Tragen Sie beim Entfernen von Zubehörteilen Handschuhe, da Zubehörteile beim Gebrauch heiß werden können.

Anbringen eines Schleifblatts (Abb. D)

- Richten Sie das Schleifblatt (10) wie dargestellt an der Schleifplatte (4) aus.
- Drücken Sie das Schleifblatt fest und gleichmäßig auf die Schleifplatte. Achten Sie dabei darauf, dass die Löcher im Schleifblatt mit den Löchern in der Schleifplatte fluchten.

Entfernen eines Schleifblatts

- Ziehen Sie das Schleifblatt von der Schleifplatte (4) ab.



Warnung! Verwenden Sie die Schleifplatte nur mit einem Schleifblatt oder anderem Zubehör.

Anbringen des Staubsaugeradapters (Abb. E)

- Richten Sie den Staubsaugeradapter (5) wie dargestellt an der Schleifplatte (4) aus.
- Drücken Sie den Adapter fest und gleichmäßig auf die Schleifplatte.
- Befestigen Sie den Adapter, indem Sie die Sicherungsmutter (11) im Uhrzeigersinn drehen.
- Schließen Sie einen Staubsauger am Staubsaugeradapter an.

Entfernen des Staubsaugeradapters

- Drehen Sie die Sicherungsmutter (11) gegen den Uhrzeigersinn.
- Ziehen Sie den Staubsaugeradapter (5) von der Schleifplatte (4) ab.

Einstellen der Tiefen-/Schnittführung (Abb. F)

Die Tiefen-/Schnittführung ermöglicht es Ihnen, Material mit einer bestimmten Tiefe präzise zu schneiden und eine vorgezeichnete Schnittlinie genauer zu verfolgen.

- Bringen Sie den Tiefen-/Schnittblock (8) an, indem Sie die Nippel an der Führung in die Aussparungen am Gerätegehäuse einsetzen.
- Befestigen Sie den Block mit der Schraube (12) am Gerätegehäuse und ziehen Sie die Schraube mit dem mitgelieferten Sechskantschlüssel fest.
- Setzen Sie die Führung (13) an der gewünschten Stelle ein und sichern Sie diese, indem Sie den Tiefen-/Schnitteinstellknopf (14) im Uhrzeigersinn drehen.

Anbringen alternativer Zubehörteile (Abb. G)

- Setzen Sie den Abstandhalter (6) auf die Zubehöraufnahme (15).
- Setzen Sie das alternative Zubehörteil (16) auf die Zubehöraufnahme (15).
- Bringen Sie die Befestigungsschraube (7) an, und ziehen Sie diese fest, um sicherzustellen, dass das alternative Zubehörteil (16) ordnungsgemäß gehalten wird.

Hinweis: Der Abstandhalter und die Befestigungsschraube werden für Zubehörteile von STANLEY FATMAX nicht benötigt. Zubehörteile von STANLEY FATMAX werden mithilfe des Super-lok-Klemmhels für den werkzeugfreien Wechsel von Zubehörteilen angebracht.

Verwendung



Warnung! Beschleunigen Sie den Arbeitsvorgang nicht mit Gewalt. Vermeiden Sie eine Überlastung.



Warnung! Überprüfen Sie vor dem Schneiden in Wände, Fußböden und Decken, ob dort verdeckte Kabel oder Rohre verlaufen.

Drehzahlregler (Abb. H)

Mit dem Drehzahlregler können Sie die Geschwindigkeit des Geräts je nach Anwendung einstellen.

- Stellen Sie den Drehzahlregler (2) auf die gewünschte Stellung. In der Stellung 1 arbeitet das Gerät mit niedriger Drehzahl: 10.000 min⁻¹. In der Stellung 6 arbeitet das Gerät mit maximaler Drehzahl: 22.000 min⁻¹.

Ein- und Ausschalten (Abb. I)

- Bewegen Sie den Ein-/Ausschalter (1) nach vorne in die Stellung I, um das Gerät einzuschalten.
- Schieben Sie den Ein-/Ausschalter (1) nach hinten in Stellung O, um das Gerät auszuschalten.

Schnittführung (Abb. F und J)

Mit Hilfe dieser Funktion lässt sich eine vorgezeichnete Schnittlinie genauer nachverfolgen.

- Um die Schnittführung zu verwenden, setzen Sie die Führung (13) wie in Abbildung J dargestellt in den vorderen Schlitz des Tiefen-/Schnittblocks (8) ein.
- Stellen Sie die Länge der Führung ein, indem Sie diese herausziehen oder eindrücken, um die gewünschte Schnitttiefe festzulegen.

- Arretieren Sie die Führung an der gewünschten Stelle, indem Sie den Tiefen-/Schnitteinstellknopf (12) im Uhrzeigersinn drehen. Drehen Sie den Tiefen-/Schnitteinstellknopf entgegen dem Uhrzeigersinn, um die Führung zu lösen.

Tiefenführung (Abb. F und K)

Diese Funktion ermöglicht das präzise Schneiden von Material mit einer bestimmten Tiefe.

- Um die Tiefenführung zu verwenden, setzen Sie die Führung (13) wie in Abbildung K dargestellt in den vorderen Schlitz des Tiefen-/Schnittblocks (8) ein.
- Stellen Sie die Länge der Führung ein, indem Sie diese herausziehen oder eindrücken, um die gewünschte Schnitttiefe festzulegen.
- Arretieren Sie die Führung an der gewünschten Stelle, indem Sie den Tiefen-/Schnitteinstellknopf (12) im Uhrzeigersinn drehen. Drehen Sie den Tiefen-/Schnitteinstellknopf entgegen dem Uhrzeigersinn, um die Führung zu lösen.

Hinweise für einen optimalen Gebrauch

- Halten Sie das Gerät stets sicher fest. Halten Sie das Gerät bei Feinarbeiten am vorderen Teil.
- Klemmen Sie das Werkstück möglichst fest, besonders bei der Verwendung von Schneidmessern.
- Üben Sie keinen zu großen Druck auf das Gerät aus.
- Verwenden Sie immer ein für das jeweilige Werkstück und die Art des Schnittes geeignetes Zubehörteil.
- Überprüfen Sie regelmäßig den Zustand von Zubehörteilen. Tauschen Sie dieses bei Bedarf aus.
- Markieren Sie den gewünschten Startpunkt.
- Schalten Sie das Gerät ein, und beginnen Sie vorsichtig am gewünschten Startpunkt mit der Bearbeitung des Werkstücks.
- Klemmen Sie ein Stück Sperrholz oder ein anderes weiches Holz unter das Werkstück, und durchtrennen Sie beide Teile, um eine glatte Schnittfläche zu erzielen.
- Beschleunigen Sie den Arbeitsvorgang nicht mit Gewalt. Beachten Sie, dass das Durchtrennen von Blech in der Regel länger dauert als das Durchtrennen dickerer Werkstücke aus Holz.
- Bestreichen Sie beim Durchtrennen von Metall die Schnittlinie dünn mit Öl.
- Verwenden Sie zum Schleifen frischer Farbschichten vor dem Auftragen weiterer Schichten sehr feines Schleifpapier.
- Auf sehr unebenen Oberflächen sowie zum Entfernen alter Farbschichten verwenden Sie zunächst grobes Schleifpapier. Auf anderen Oberflächen verwenden Sie zunächst mittelgrobes Schleifpapier. Wechseln Sie in beiden Fällen nach einiger Zeit zu feinem Schleifpapier, damit Sie eine glatte Oberfläche erhalten.
- Weitere Informationen über Zubehör erhalten Sie bei Ihrem Händler.

Wartung

Ihr STANLEY FATMAX-Gerät wurde im Hinblick auf eine lange Lebensdauer und einen möglichst geringen Wartungsaufwand entwickelt. Ein kontinuierlicher, zufriedenstellender Betrieb hängt von der richtigen Pflege des Gerätes und seiner regelmäßigen Reinigung ab.



Warnung! Schalten Sie das Werkzeug vor der Durchführung von Wartungsarbeiten aus und ziehen Sie den Netzstecker. Ziehen Sie das Ladegerät aus der Netzsteckdose, bevor Sie es reinigen.

- Reinigen Sie regelmäßig die Lüftungsschlitze des Gerätes mit Hilfe einer weichen Bürste oder eines trockenen Tuchs.
- Reinigen Sie das Motorgehäuse regelmäßig mit einem feuchten Tuch. Verwenden Sie keine scheuerndes oder lösungsmittelbasiertes Reinigungsmittel.

Umweltschutz



Getrennte Entsorgung. Produkte und Akkus mit diesem Symbol dürfen nicht mit dem normalen Hausmüll entsorgt werden.

Produkte und Akkus enthalten Materialien, die wiederverwertet werden können, um den Bedarf an Rohstoffen zu verringern. Bitte recyceln Sie elektrische Produkte und Akkus gemäß den örtlichen Bestimmungen. Weitere Informationen finden Sie auf www.2helpU.com

Technische Daten

		FME650 (Typ 1)
Spannung	V_{AC}	230
Leerlaufdrehzahl	min^{-1}	10000-22000
Oszillationswinkel	Grad	1,4 - 2,8
Leistungsaufnahme	W	300
Gewicht	kg	1,53

Schalldruckpegel gemäß EN62841:

Schalldruck (L_{pA}) 90 dB(A), Unsicherheitsfaktor (K) 3 dB(A)

Schalleistung (L_{wA}) 101 dB(A), Unsicherheitsfaktor (K) 3 dB(A)

Gesamtvibration (Triax-Vektorsumme) gemäß EN62841:

Holzschneiden ($a_{h, CW}$) 4,5 m/s^2 , Unsicherheitsfaktor (K) 1,5 m/s^2

Metallschneiden ($a_{m, CW}$) 10,3 m/s^2 , Unsicherheitsfaktor (K) 1,5 m/s^2

Schleifen (a_s) 8,2 m/s^2 , Unsicherheitsfaktor (K) 1,5 m/s^2

EG-Konformitätserklärung

MASCHINENRICHTLINIE



FME650 Oszillierendes Gerät

Stanley Europe erklärt hiermit, dass diese unter „Technische Daten“ beschriebenen Produkte die folgenden Vorschriften erfüllen:

2006/42/EC, EN 62841-1:2015; EN 62841-2-4:2014

Diese Produkte erfüllen auch die Richtlinie

2014/30/EU und 2011/65/EU. Für weitere Informationen wenden Sie sich bitte an Stanley Europe unter der folgenden Adresse oder schauen Sie auf der Rückseite dieser Betriebsanleitung nach.

Der Unterzeichnete ist verantwortlich für die Zusammenstellung des technischen Dossiers und gibt diese Erklärung im Namen von STANLEY FATMAX ab.

Patrick Diepenbach

Patrick Diepenbach
General Manager, Benelux
Stanley FatMax,
Richard-Klinger-Straße 11,
65510 Idstein, Deutschland
24/03/2021

Garantie

STANLEY FATMAX vertraut auf die Qualität der eigenen Geräte und bietet dem Käufer eine außergewöhnliche Garantie von 12 Monaten ab Kaufdatum. Diese Garantie versteht sich unbeschadet der gesetzlichen Gewährleistungsansprüche und schränkt diese keinesfalls ein. Diese Garantie gilt innerhalb der Staatsgebiete der Mitgliedstaaten der Europäischen Union und der Europäischen Freihandelszone und des Vereinigten Königreichs.

Zur Inanspruchnahme dieser Garantie muss sie den allgemeinen Geschäftsbedingungen von STANLEY FATMAX entsprechen und dem Verkäufer bzw. der Vertragswerkstatt ist ein Kaufnachweis vorzulegen.

Die Bedingungen für die 1-jährige Garantie von STANLEY FATMAX und den Standort Ihrer nächstgelegenen Vertragswerkstatt finden Sie im Internet unter www.2helpU.com oder indem Sie sich an die lokale STANLEY FATMAX-Niederlassung wenden, deren Adresse Sie in dieser Anleitung finden.

Ihr neues STANLEY FATMAX-Produkt können Sie auf unserer Website unter www.stanleytools.eu/3 registrieren. Dort erhalten Sie auch Informationen über neue Produkte und Sonderangebote.

Utilisation prévue

Votre outil multifonction STANLEY FATMAXFME650 a été conçu pour les activités de bricolage, comme le ponçage. Il est également adapté pour la découpe du bois, du plastique, du plâtre, des métaux non-ferreux, des éléments de fixation (clous ou agrafes en acier non trempé par exemple) et les interventions sur le carrelage mural tendre et le décapage de petites surfaces. Cet outil a été conçu pour les professionnels et les particuliers.

Consignes de sécurité**Avertissements de sécurité générale propres aux outils électriques**

Avertissement ! Veuillez à lire tous les avertissements, toutes les consignes et toutes les illustrations liées à la sécurité ainsi que toutes les spécifications fournies avec cet outil électrique. Le non-respect de toutes les instructions listées ci-dessous peut entraîner des décharges électriques, des incendies et/ou de graves blessures.

Conservez tous les avertissements et toutes les instructions afin de pouvoir vous y référer dans le futur.

Le terme "outil électrique" mentionné dans les avertissements fait référence à vos outils électriques branchés sur secteur (avec câble) ou fonctionnant sur pile ou batterie (sans fil).

Sécurité de la zone de travail

- a. **Gardez la zone de travail propre et bien éclairée.**
Les zones sombres ou encombrées sont propices aux accidents.
- b. **N'utilisez pas d'outils électriques dans un environnement présentant des risques d'explosion ou en présence de liquides, gaz ou poussières inflammables.** Les outils électriques créent des étincelles qui peuvent enflammer les poussières et les fumées.
- c. **Maintenez les enfants et les personnes à proximité éloignés lorsque les outils électriques sont en marche.** Toute distraction peut vous faire perdre le contrôle de l'outil.

1. Sécurité électrique

- a. **Les prises des outils électriques doivent correspondre à la prise de courant murale. Ne modifiez jamais la prise d'aucune sorte. N'utilisez aucun adaptateur avec des outils électriques reliés à la terre.** L'utilisation de prises d'origine et de prises murales appropriées permet de réduire le risque de décharge électrique.
- b. **Évitez tout contact physique avec des surfaces reliées à la terre comme des tuyaux, des radiateurs, des fours et des réfrigérateurs par exemple.** Le risque de décharge électrique augmente si votre corps est relié à la terre.

- c. **N'exposez pas les outils électriques à la pluie, ni à l'humidité.** Le risque de décharge électrique augmente si de l'eau pénètre dans un outil électrique.
- d. **Ne tirez pas sur le cordon d'alimentation. N'utilisez jamais le cordon pour transporter, tirer ou débrancher l'outil électrique. Maintenez le cordon à l'écart de la chaleur, des substances grasses, des bords tranchants ou des pièces mobiles.** Les cordons endommagés ou emmêlés augmentent le risque de décharge électrique.
- e. **Si vous utilisez un outil électrique à l'extérieur, utilisez une rallonge homologuée pour les travaux extérieurs.** L'utilisation d'une rallonge électrique homologuée pour les travaux en extérieur réduit le risque de décharge électrique.
- f. **Si l'utilisation d'un outil électrique dans un endroit humide est inévitable, utilisez une alimentation électrique protégée par un disjoncteur différentiel à courant résiduel (DDR).** L'utilisation d'un DDR réduit le risque de décharge électrique.
2. **Sécurité des personnes**
- a. **Restez vigilant, surveillez ce que vous faites et faites preuve de bon sens lorsque vous utilisez un outil électrique. N'utilisez pas d'outils électriques si vous êtes fatigué ou sous l'influence de drogue, d'alcool ou de médicaments.** Tout moment d'inattention pendant l'utilisation d'un outil électrique peut engendrer de graves blessures.
- b. **Portez des équipements de protection individuelle. Portez toujours une protection oculaire.** Les équipements de protection comme les masques à poussière, les chaussures de sécurité antidérapantes, les casques ou les protections auditives utilisés à bon escient réduisent le risque de blessures.
- c. **Empêchez tout démarrage intempestif. Assurez-vous que l'interrupteur est sur la position Arrêt avant de raccorder l'outil à l'alimentation électrique et/ou au bloc-batterie ou avant de ramasser ou de transporter l'outil.** Le fait de transporter les outils électriques le doigt sur l'interrupteur ou d'alimenter les outils électriques dont l'interrupteur est déjà en position Marche augmente les accidents.
- d. **Retirez toutes les clés ou pinces de réglage avant de mettre l'outil en marche.** Une clé ou une pince restée fixée sur une partie rotative de l'outil électrique peut entraîner des blessures.
- e. **Ne vous penchez pas. Gardez les pieds bien ancrés au sol et conservez votre équilibre en permanence.** Cela permet de mieux maîtriser l'outil électrique en cas de situations imprévues.
- f. **Portez des vêtements appropriés. Ne portez aucuns vêtements amples, ni bijoux. Gardez vos cheveux et vos vêtements à l'écart des pièces mobiles.** Les vêtements amples, les bijoux et les cheveux longs pourraient être happés par les pièces mobiles.
- g. **Si vous disposez de dispositifs pour l'extraction et la récupération des poussières, veillez à ce qu'ils soient correctement raccordés et utilisés.** L'utilisation de dispositifs récupérateurs de poussières réduit les risques liés aux poussières.
- h. **Ne pensez pas être à ce point familiarisé avec l'outil après l'avoir utilisé à de nombreuses reprises, au point de ne plus rester vigilant et d'en oublier les consignes de sécurité.** Toute action imprudente peut engendrer de graves blessures en une fraction de seconde.
3. **Utiliser et entretenir un outil électrique**
- a. **Ne forcez pas sur l'outil électrique. Utilisez un outil approprié, adapté au travail à réaliser.** Un outil adapté fonctionne mieux, de façon plus sûre et à la cadence pour laquelle il a été conçu.
- b. **N'utilisez pas l'outil électrique si l'interrupteur ne permet plus de le mettre en marche et de l'éteindre.** Tout appareil électrique qui ne peut plus être commandé par son interrupteur est dangereux et doit être réparé.
- c. **Débranchez la prise de la source d'alimentation électrique et/ou retirez le bloc-batterie de l'outil s'il est amovible, avant d'effectuer tout réglage, de changer un accessoire ou de ranger l'outil électrique.** Ces mesures de précaution permettent de réduire le risque que l'outil électrique soit mis en marche accidentellement.
- d. **Portez les outils électriques non utilisés hors de portée des enfants et ne laissez aucune personne ne connaissant pas ces outils ou leurs instructions d'utilisation les faire fonctionner.** Les outils électriques peuvent être dangereux entre des mains inexpérimentées.
- e. **Entretenez vos outils électriques et leurs accessoires. Vérifiez que les pièces mobiles sont alignées correctement et qu'elles ne sont pas coincées. Vérifiez qu'aucune pièce n'est cassée et contrôlez l'absence de toute autre condition qui pourrait nuire au bon fonctionnement de l'outil. En cas de dommage, faites réparer l'outil électrique avant de le réutiliser.** De nombreux accidents sont provoqués par des outils électriques mal entretenus.

f. Maintenez les organes de coupe affûtés et propres.

Des organes de coupe bien entretenus dont le tranchant est affûté sont moins susceptibles de rester coincés et sont plus faciles à maîtriser.

g. Utilisez l'outil électrique, les accessoires et les embouts d'outils conformément à ces instructions, en tenant compte des conditions de travail et de la tâche à effectuer.

L'utilisation d'un outil électrique à d'autres fins que celles pour lesquelles il a été prévu peut entraîner des situations dangereuses.

h. Veillez à ce que les poignées et les surfaces de préhension soient sèches et propres, sans trace d'huile ou de graisse.

Des poignées et des surfaces de préhension glissantes ne permettent pas de manipuler et de contrôler l'outil correctement en cas de situations inattendues.

4. Révision/Réparation**a. Faites réviser/réparer votre outil électrique par une personne qualifiée, n'utilisant que des pièces de rechange d'origine.**

Cela permet de garantir la sûreté de l'outil électrique

Avertissements de sécurité supplémentaires propres aux outils multifonctions

- **Tenez l'outil électrique par ses surfaces de préhension isolées afin d'empêcher que la surface abrasive entre en contact avec le cordon de la ponceuse.** Le sectionnement d'un fil sous tension peut mettre les parties métalliques exposées de l'outil sous tension et provoquer une décharge électrique à l'utilisateur.
- **Utilisez des pinces ou tout autre moyen pratique pour fixer et soutenir l'ouvrage sur une plateforme stable.** Tenir l'ouvrage à la main ou contre votre corps le rend instable et peut conduire à une perte de contrôle.



Avertissement ! Tout contact avec les poussières émises pendant la découpe ou toute inhalation de celles-ci peut présenter un risque pour la santé de l'utilisateur et des personnes à proximité. Portez un masque anti-poussière spécialement conçu pour vous protéger des poussières et des fumées et veillez à ce que les personnes qui se trouvent à l'intérieur de la zone de travail ou qui y pénétrèrent soient également protégées.

- Supprimez toute la poussière après le ponçage.
- Faites spécialement attention lorsque vous ponchez de la peinture pouvant être à base de plomb ou lorsque vous ponchez des bois et des métaux pouvant produire de la poussière toxique :
 - ◆ Ne laissez pas les enfants ou les femmes enceintes pénétrer dans la zone de travail.
 - ◆ Ne mangez pas, ne buvez pas ou ne fumez pas dans la zone de travail.
 - ◆ Nettoyez l'outil de toutes particules de poussière et autres débris.

- L'utilisation prévue est décrite dans ce manuel d'utilisation. L'utilisation d'un accessoire ou d'un équipement ou l'utilisation de cet outil à d'autres fins que celles recommandées dans la présente notice d'utilisation peut présenter un risque de blessures et/ou de dégâts matériels.
- Le mouvement de l'accessoire continue après avoir relâché l'interrupteur. Éteignez toujours l'outil et attendez que l'accessoire soit complètement arrêté avant de reposer l'outil.
- **Éloignez vos mains des zones de découpe.** N'avancez jamais les mains sous l'ouvrage pour quelque raison que ce soit. Ne passez pas vos doigts ou vos pouces à proximité de la lame sabre et du dispositif de fixation de la lame. Ne cherchez pas à stabiliser la scie en la tenant par la semelle.
- **Veillez à garder les lames bien affûtées.** Les lames émoussées ou endommagées peuvent faire dévier ou bloquer la scie pendant l'utilisation. Utilisez toujours un type de lame de scie adapté à la matière de l'ouvrage et au type de coupe à réaliser.
- Avant de scier un tuyau ou une conduite, veillez à qu'ils ne contiennent ni eau, ni fils électriques, etc.
- Ne touchez pas l'ouvrage ou la lame immédiatement après avoir utilisé l'outil. Ils peuvent être très chauds.
- Prenez garde aux risques cachés. Avant de découper des murs, des planchers ou des plafonds, vérifiez l'emplacement des éventuels câbles et conduites.

Risques résiduels.

Certains risques résiduels autres que ceux mentionnés dans les avertissements sur la sécurité peuvent survenir en utilisant l'outil. Ces risques peuvent être dus à une utilisation incorrecte, prolongée, etc.

Malgré le respect de toutes les réglementations pertinentes sur la sécurité et la mise en œuvre de dispositifs de sécurité, certains risques résiduels ne peuvent pas être évités. Ils comprennent :

- Les blessures dues au contact avec des pièces mobiles/ en rotation.
- Les blessures dues au changement de pièces, de lame ou d'accessoires.
- Les blessures dues à l'utilisation prolongée d'un outil. Lorsque vous utilisez un outil quel qu'il soit pendant de longues périodes, veillez à faire des pauses régulières.
- Les troubles de l'ouïe.
- Les risques pour la santé dus à l'inhalation de poussières produites pendant l'utilisation de l'outil (exemple : travail avec du bois, surtout le chêne, le hêtre et les panneaux en MDF).

Bruit et vibrations

Les valeurs pour les vibrations et le bruit émis, déclarées dans les caractéristiques techniques et la déclaration de conformité, ont été mesurées conformément à la méthode de test normalisée établie par la norme EN62841 et elles peuvent être utilisées pour comparer un outil à un autre.

La valeur pour les vibrations et le bruit émis déclarée peut aussi servir pour une évaluation préliminaire à l'exposition.

Avvertissement ! En fonction de la manière dont l'outil est utilisé, la valeur réelle des vibrations et du bruit émis pendant son utilisation peut différer de la valeur déclarée. Le niveau des vibrations peut dépasser le niveau déclaré.

Quand l'exposition aux vibrations est évaluée afin de déterminer les mesures de sécurité requises par la norme 2002/44/CE pour protéger les personnes utilisant régulièrement des outils électriques, l'estimation de l'exposition aux vibrations doit tenir compte des conditions réelles d'utilisation et de la façon dont l'outil est utilisé. Il faut également tenir compte de toutes les composantes du cycle de fonctionnement comme les durées pendant lesquelles l'outil est arrêté et quand il fonctionne au ralenti, ainsi que la durée du déclenchement.

Étiquettes apposées sur l'outil

Les symboles suivants figurent sur l'outil avec le code date :



Avvertissement ! Afin de réduire le risque de blessures, l'utilisateur doit lire la notice d'utilisation.

Sécurité électrique



Cet outil est doublement isolé, il ne nécessite donc aucun fil de liaison à la terre. Assurez-vous toujours que l'alimentation électrique correspond à la tension mentionnée sur la plaque signalétique.

- Si le câble d'alimentation est endommagé, il doit être remplacé par le fabricant ou par un centre d'assistance STANLEY FATMAX agréé afin d'éviter tout risque.

Caractéristiques







Cet outil dispose de tout ou partie des caractéristiques suivantes.

1. Interrupteur Marche/Arrêt
2. Molette variateur de vitesse
3. Levier de serrage pour accessoires sans outil Super-lok™
4. Semelle de ponçage
5. Adaptateur de dépoussiérage (figure E – si fourni)
6. Adaptateur d'accessoire (bague d'espacement)
7. Adaptateur d'accessoire (boulon de fixation)
8. Guide de coupe/profondeur

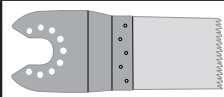
Accessoires

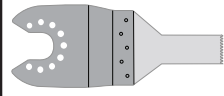
Cet outil est livré avec tout ou partie des accessoires suivants.

Les performances de votre outil dépendent de l'accessoire utilisé. Les accessoires STANLEY FATMAX sont élaborés selon des normes de qualité élevées et ils sont conçus pour améliorer les performances de votre outil. L'utilisation de ces accessoires vous permet de tirer pleinement profit de votre outil.

	<p>Lame pour les coupes plongantes de précision dans le bois et le plastique tendre. (Numéro de pièce - STA26105-XJ) Séparation, coupes plongantes et découpes à fleur de bois et de plastique tendre. Idéale pour les portes, les plinthes, les rebords de fenêtre et les planchers.</p>
	<p>Lame pour les coupes plongantes dans le bois et le métal. (Numéro de pièce - STA26110-XJ) Séparation, découpes plongantes et découpes à fleur de bois, plastique, canalisations fines non ferreuses et extrusions, clous et vis.</p>
	<p>Lame pour les coupes plongantes dans le bois et le métal. (Numéro de pièce - STA26115-XJ) Séparation, coupes plongantes et découpes à fleur de bois, plastique, canalisations fines non ferreuses et extrusions.</p>
	<p>Lame de scie segmentée. (Numéro de pièce - STA26120-XJ) Lame longue durée, idéale pour la découpe du bois, du plastique, des matériaux fins, ferreux et non ferreux.</p>
	<p>Spatule rigide. (Numéro de pièce - STA26135-XJ) Idéale pour supprimer les matériaux durs et tendres des surfaces planes comme les revêtements de sol en vinyle, la colle des moquettes, du carrelage, les enduits, la peinture et le vernis.</p>
	<p>Spatule flexible. (Numéro de pièce - STA26140-XJ) Idéale pour supprimer les matières en élastomère des surfaces planes dures dans les zones difficiles d'accès comme les joints en silicone et les autres matériaux de calfeutrage.</p>

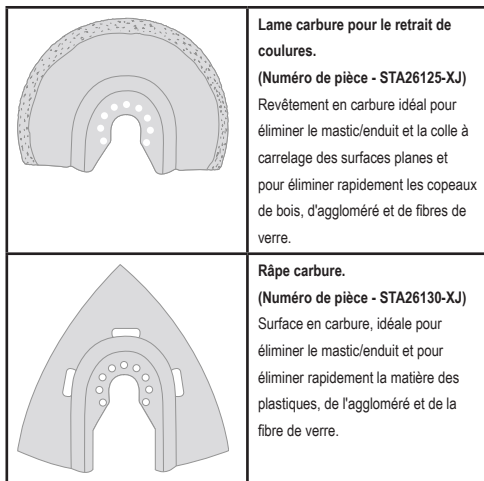

Assemblage

Installer et retirer les accessoires (Fig. A–G)

⚠ Avertissement ! Avant d'installer un accessoire, débranchez l'outil de l'alimentation électrique.

Installer un accessoire STANLEY FATMAX (Fig. A–C)

- Tenez l'outil et enfoncez le levier de fixation de l'accessoire (3).
- Glissez l'accessoire (9) entre l'arbre et le porte-accessoire en veillant à ce que l'accessoire prenne bien les huit picots du porte-accessoire et qu'il soit bien à fleur de l'arbre.
- Relâchez le levier de fixation des accessoires.

Remarque : Certains accessoires, comme les spatules ou les lames peuvent être inclinés au besoin (Fig. C).

Retirer un accessoire STANLEY FATMAX (Fig. A)

- Tenez l'outil et enfoncez le levier de fixation de l'accessoire (3).
- Tirez l'accessoire hors de l'outil en veillant à ce qu'il se désengage bien des huit picots du porte-accessoire.
- Relâchez le levier de fixation des accessoires.

⚠ Avertissement ! Portez des gants pour retirer les accessoires qui peuvent devenir très chauds pendant l'utilisation.

Installer une feuille abrasive (Fig. D)

- Centrez la feuille abrasive (10) sur la semelle de ponçage (4), comme illustré.
- Appuyez la feuille fermement et de façon bien répartie sur la semelle de ponçage, en veillant à faire coïncider les trous dans la feuille avec les trous dans la semelle.

Retirer une feuille abrasive

- Tirez sur la feuille abrasive pour la retirer de la semelle de ponçage (4).

⚠ Avertissement ! N'utilisez jamais la semelle de ponçage sans feuille ou sans accessoire.

Installer l'adaptateur pour l'extraction des poussières (Fig. E)

- Alignez l'adaptateur pour l'extraction des poussières (5) avec la semelle de ponçage (4), comme illustré.
- Appuyez fermement l'adaptateur droit dans la semelle de ponçage.
- Fixez l'adaptateur en tournant l'écrou de verrouillage (11) dans le sens des aiguilles d'une montre.
- Raccordez un aspirateur à l'adaptateur pour l'extraction des poussières.

Retirer l'adaptateur pour l'extraction des poussières

- Tournez l'écrou de verrouillage (11) dans le sens inverse des aiguilles d'une montre.
- Tirez l'adaptateur pour l'extraction des poussières (5) hors de la semelle de ponçage (4).

Installer le guide de coupe/de profondeur (Fig. B)

Le guide de coupe/de profondeur vous permet des découpes de précision à une profondeur définie et de pouvoir suivre une ligne de coupe tracée de façon plus précise.

- Installez le bloc de guidage de coupe/de profondeur (8) en insérant les pattes sur le guide dans les fentes sur le corps principal de l'outil.
- Fixez le bloc sur le corps à l'aide du boulon (12) et serrez à l'aide de la clé à six pans fournie.
- Insérez le guide (13) à la position voulue et fixez-le en tournant le bouton de réglage de la profondeur/découpe (14) dans le sens des aiguilles d'une montre.

Installer d'autres accessoires (Fig. G)

- Installez l'entretoise (6) sur la collerette (15).
- Installez l'autre accessoire (16) sur la collerette (15).
- Fixez fermement le boulon de fixation (7) en place afin de garantir le bon serrage de l'accessoire (16).

Remarque : L'entretoise et le boulon de fixation ne sont pas utiles pour installer les accessoires STANLEY FATMAX. Les accessoires STANLEY FATMAX sont fixés à l'aide du levier de fixation pour accessoires sans outil Super-lok®.

Utilisation

⚠ Avertissement ! Laissez l'outil fonctionner à son propre rythme. Ne la poussez pas au-delà de sa capacité.

⚠ Avertissement ! Avant d'effectuer des découpes dans les murs, les planchers ou les plafonds, vérifiez l'emplacement des éventuels fils électriques ou canalisations cachés.

Variateur de vitesse (Fig. H)

Le variateur de vitesse vous permet d'adapter la vitesse de l'outil en fonction de votre intervention.

- Réglez la molette du variateur de vitesse (2) sur le réglage voulu. Sur la position de réglage 1, l'outil fonctionne à faible vitesse, 10000 min⁻¹. À la position de réglage 6, l'outil fonctionne à la vitesse maximale, 22000 min⁻¹.

Mise en marche et extinction (Fig. I)

- Pour mettre l'outil en marche, glissez l'interrupteur Marche/Arrêt (1) vers l'avant (position I).
- Pour éteindre l'outil, glissez l'interrupteur Marche/Arrêt (1) vers l'arrière (position O).

Guide de découpe (Fig. F et J)

Ce dispositif vous permet de suivre de façon plus précise, une ligne de coupe tracée.

- Pour utiliser le guide de coupe, insérez le guide (13) comme illustré par la figure J dans la fente à l'avant du bloc de guidage de coupe/de profondeur (8).
- Réglez la longueur du guide en le tirant ou en le poussant jusqu'à atteindre la longueur voulue.
- Fixez le guide en place en tournant le bouton de réglage de profondeur/découpe (12) dans le sens des aiguilles d'une montre. Pour retirer le guide, tournez le bouton de réglage de coupe/profondeur dans le sens inverse des aiguilles d'une montre.

Guide de profondeur (Fig. F et K)

Ce dispositif vous permet des découpes précises à une profondeur définie.

- Pour utiliser le guide de profondeur, insérez le guide (13) comme illustré par la figure K dans la fente à l'avant du bloc de guidage de découpe/de profondeur (8).
- Réglez la longueur du guide en le tirant ou en le poussant jusqu'à atteindre la longueur voulue.
- Fixez le guide en place en tournant le bouton de réglage de profondeur/découpe (12) dans le sens des aiguilles d'une montre. Pour retirer le guide, tournez le bouton de réglage de coupe/profondeur dans le sens inverse des aiguilles d'une montre.

Conseils pour une utilisation optimale

- Tenez toujours l'outil fermement. Pour un travail de précision, tenez l'outil sur l'avant.
- Veillez à toujours fixer l'ouvrage quand c'est possible, surtout lorsque vous utilisez les lames.
- N'exercez pas trop de pression sur l'outil.
- Veillez à toujours utiliser le type d'accessoire adapté à l'ouvrage et au type de découpe à réaliser.
- Contrôlez régulièrement l'état des accessoires. Remplacez-la si nécessaire.
- Repérez et marquez le point de démarrage voulu.
- Mettez l'outil en marche et mettez lentement l'accessoire en contact avec l'ouvrage au niveau du point de démarrage repéré.
- Fixez un morceau de contreplaqué ou de bois tendre à l'arrière de l'ouvrage et sciez ce sandwich pour obtenir une découpe nette.
- Ne forcez sur la lame dans l'ouvrage. Notez que la découpe de tôle prend normalement plus de temps que celle de pièces en bois épais.
- Pour découper du métal, appliquez une fine couche d'huile le long de la ligne de coupe avant de commencer à scier.

- Pour poncer la peinture entre deux couches, utilisez un abrasif extra fin.
- Sur les surfaces irrégulières ou pour retirer des couches de peinture, commencez avec un abrasif à gros grains. Sur les autres surfaces, commencez avec un abrasif à grain moyen. Dans les deux cas, changez progressivement pour un grain plus fin pour que la finition soit homogène.
- Renseignez-vous auprès de votre revendeur pour avoir plus d'informations sur les accessoires disponibles.

Maintenance

Votre outil STANLEY FATMAX a été conçu pour fonctionner longtemps avec un minimum d'entretien. Le fonctionnement continu et satisfaisant de l'outil dépend de son bon entretien et de son nettoyage régulier.



Avertissement ! Avant toutes opérations de maintenance, débranchez l'outil. Débranchez le chargeur avant de le nettoyer.

- Nettoyez régulièrement les d'aération de votre outil à l'aide d'une brosse souple ou d'un chiffon sec.
- Nettoyez régulièrement le bloc-moteur à l'aide d'un chiffon humide. N'utilisez pas de détergents abrasifs ou à base de solvants.

Protection de l'environnement



Tri sélectif. Les produits et les piles/batteries marqués de ce symbole ne doivent pas être jetés avec les déchets ménagers.

Les produits et les piles/batteries contiennent des matières qui peuvent être récupérées et recyclées afin de réduire la demande en matières premières. Veillez à recycler les produits électriques et les piles/batteries conformément aux prescriptions locales en vigueur. Pour plus d'informations, consultez le site www.2helpU.com

Caractéristiques techniques

		FME650 (Type 1)
Tension	V_{CA}	230
Vitesse à vide	min^{-1}	10 000-22 000
Angle d'oscillation	Degrés	1,4 - 2,8
Alimentation	A	300
Poids	kg	1,53

Niveau de pression sonore selon la norme EN62841 :

Pression sonore (L_{pA}) 90 dB(A), incertitude (K) 3 dB(A)

Puissance sonore (L_{WA}) 101 dB(A), incertitude (K) 3 dB(A)

Valeurs totales des vibrations (somme vectorielle triaxiale) selon la norme EN62841 :

Découpe de bois ($a_{h,CM}$) 4,5 m/s^2 , incertitude (K) 1,5 m/s^2

Découpe de métal ($a_{r,CM}$) 10,3 m/s^2 , incertitude (K) 1,5 m/s^2

Valeurs totales des vibrations (somme vectorielle triaxiale) selon la norme EN62841 :

Ponçage (a_h) 8,2 m/s², incertitude (K) 1,5 m/s²

Déclaration de conformité CE

DIRECTIVES MACHINES



FME650 Outil multifonction

Stanley Europe certifie que les produits décrits dans les "Caractéristiques techniques" sont en conformité avec les normes :

2006/42/CE, EN 62841-1:2015; EN 62841-2-4:2014

Ces produits sont également conformes aux Directives 2014/30/UE et 2011/65/UE. Pour obtenir plus de précisions, prenez contact avec Stanley Europe à l'adresse qui suit ou consultez la dernière page de la notice.

Le soussigné est responsable de la compilation du dossier technique et il fait cette déclaration au nom de STANLEY FATMAX.

Patrick Diepenbach

Patrick Diepenbach
Directeur général, Benelux
Stanley FatMax,
Richard-Klinger-Strasse 11,
65510, Idstein, Allemagne
24/03/2021

Garantie

STANLEY FATMAX est sûr de la qualité de ses produits et offre une garantie de 12 mois à ses clients, à partir de la date d'achat. Cette garantie s'ajoute à vos droits légaux auxquels elle ne porte aucunement préjudice. Cette garantie est valable au sein des territoires des états membres de l'Union européenne, de la zone européenne de libre-échange et du Royaume-Uni.

Pour prétendre à la garantie, la réclamation doit être en conformité avec les conditions générales de STANLEY FATMAX et vous devez fournir une preuve d'achat au vendeur ou au réparateur agréé.

Les conditions générales de la garantie STANLEY FATMAX de 1an ainsi que l'adresse du réparateur agréé le plus proche sont disponibles sur le site Internet www.2helpU.com ou en contactant votre agence STANLEY FATMAX locale à l'adresse indiquée dans ce manuel.

Veuillez consulter notre site www.stanleytools.eu/3 pour enregistrer votre nouveau produit STANLEY FATMAX et pour être tenu informé des nouveaux produits et offres spéciales.

Uso previsto

L'Utensile multifunzione oscillante STANLEY FATMAX FME650 è stato ideato per applicazioni di bricolage, come ad esempio per carteggiare. Inoltre, esso è adatto per il taglio di materiali legnosi, plastica, gesso, metalli non ferrosi ed elementi di fissaggio (come, ad esempio, chiodi non temprati o punti metallici), per lavorare su piastrelle da rivestimento realizzate con materiali morbidi o flessibili, e per raschiare superfici di piccole dimensioni. Questo elettrotensile è destinato a un uso professionale e privato, da parte di operatori non professionisti.

Istruzioni di sicurezza

Avvertenze di sicurezza generali riguardanti gli elettrotensili



Avvertenza! Leggere attentamente tutte le avvertenze di sicurezza, le istruzioni, le illustrazioni e le specifiche fornite con questo elettrotensile. La mancata osservanza delle istruzioni seguenti può dar luogo a scosse elettriche, incendi e/o lesioni gravi.

Conservare tutte le avvertenze e le istruzioni per riferimenti futuri. Il termine "elettrotensile" che ricorre nelle avvertenze si riferisce a utensili elettrici alimentati tramite la rete (con cavo) o a batteria (cordless).

Sicurezza dell'area di lavoro

- Tenere pulita e ben illuminata l'area di lavoro.** Gli ambienti disordinati o scarsamente illuminati favoriscono il verificarsi di infortuni.
- Evitare di impiegare gli elettrotensili in ambienti esposti al rischio di esplosione, come ad esempio in presenza di liquidi, gas o polveri infiammabili.** Gli elettrotensili generano scintille che potrebbero incendiare le polveri o i fumi.
- Durante l'uso di un elettrotensile, tenere a distanza bambini e altre persone presenti.** Eventuali distrazioni possono provocare la perdita di controllo dell'elettrotensile.

1. Sicurezza elettrica

- Le spine degli elettrotensili devono essere adatte alla presa di corrente. Non modificare la spina in alcun modo. Non utilizzare spine con adattatore con gli elettrotensili dotati di messa a terra.** Per ridurre il rischio di scosse elettriche evitare di modificare le spine e utilizzare sempre le prese di corrente appropriate.
- Evitare il contatto con superfici collegate a terra, quali tubature, termosifoni, fornelli e frigoriferi.** Se il corpo dell'operatore è collegato a terra, il rischio di scosse elettriche è maggiore.

- c. Non esporre gli elettroutensili alla pioggia o all'umidità.** Se dovesse penetrare dell'acqua all'interno dell'elettroutensile, il rischio di scosse elettriche è maggiore.
- d. Non utilizzare il cavo di alimentazione in modo improprio. Non spostare, tirare o scollegare mai l'elettroutensile dalla presa di corrente afferrando dal cavo di alimentazione. Tenere il cavo di alimentazione lontano da fonti di calore, olio, bordi affilati o parti mobili.** Se il cavo di alimentazione è danneggiato o aggroviato, il rischio di scosse elettriche è maggiore.
- e. Se l'elettroutensile viene utilizzato all'aperto, usare prolunghe omologate per l'impiego all'esterno.** L'uso di un cavo di alimentazione adatto per esterni riduce il rischio di scosse elettriche.
- f. Se non è possibile evitare di utilizzare un elettroutensile in una zona umida, collegarsi a una rete elettrica protetta da un interruttore differenziale salvavita (RCD).** L'uso di un RCD riduce il rischio di scosse elettriche.
- 2. Sicurezza personale**
- a. È importante concentrarsi su ciò che si sta facendo e maneggiare con giudizio l'elettroutensile. Non utilizzare un elettroutensile quando si è stanchi o sotto l'effetto di sostanze stupefacenti, alcol o farmaci.** Un solo attimo di distrazione durante l'uso dell'elettroutensile potrebbe provocare gravi lesioni personali.
- b. Utilizzare dispositivi di protezione individuale. Indossare sempre un dispositivo di protezione per gli occhi.** L'uso di dispositivi di protezione, quali maschere antipolvere, scarpe antinfortunistiche antiscivolo, elmetti di sicurezza o protezioni per l'udito, in condizioni opportune, consente di ridurre le lesioni personali.
- c. Prevenire l'avvio accidentale. Accertarsi che l'interruttore sia nella posizione di spegnimento, prima di collegare l'elettroutensile alla rete elettrica e/o alla batteria, di prenderlo in mano o di trasportarlo.** Per non esporsi al rischio di incidenti, non trasportare l'elettroutensile tenendo le dita sull'interruttore e non collegarlo a una fonte di alimentazione elettrica con l'interruttore in posizione di accensione.
- d. Prima di accendere un elettroutensile, rimuovere eventuali chiavi o attrezzi di regolazione.** Un utensile di regolazione o una chiave inseriti in una parte rotante dell'elettroutensile potrebbero provocare lesioni personali.
- e. Non sporgersi troppo. Mantenere sempre un appoggio a terra e un equilibrio adeguati.** In tal modo è possibile controllare meglio l'elettroutensile nelle situazioni impreviste.
- f. Indossare indumenti adeguati. Non indossare abiti non aderenti al corpo o gioielli. Tenere capelli e indumenti lontano dalle parti mobili.** Abiti non aderenti, gioielli o capelli lunghi possono impigliarsi nelle parti in movimento.
- g. Se gli elettroutensili sono provvisti di attacco per il collegamento di dispositivi di aspirazione o di raccolta delle polveri, assicurarsi che questi siano installati e utilizzati correttamente.** L'impiego di dispositivi per la raccolta delle polveri può ridurre i pericoli legati a queste ultime.
- h. Non lasciare che la dimestichezza acquisita dall'uso frequente degli elettroutensili induca a cedere alla tentazione di ignorare i principi di utilizzo sicuro degli stessi.** Un'azione imprudente potrebbe provocare lesioni gravi in una frazione di secondo.
- 3. Utilizzo e cura degli elettroutensili**
- a. Non forzare l'elettroutensile. Utilizzare l'elettroutensile adatto al lavoro da eseguire.** L'elettroutensile corretto funziona meglio e in modo più sicuro se utilizzato alla velocità per cui è stato progettato.
- b. Non usare l'elettroutensile se l'interruttore di accensione/spegnimento non funziona.** Qualsiasi elettroutensile che non possa essere gestito tramite l'interruttore è pericoloso e deve essere riparato.
- c. Scollegare la spina dalla presa di corrente e/o rimuovere il pacco batteria dall'elettroutensile, se rimovibile, prima di effettuare qualsiasi tipo di regolazione, di cambiare gli accessori o di riparlo.** Queste misure di sicurezza preventive riducono il rischio di azionare l'apparato accidentalmente.
- d. Riporre gli elettroutensili inutilizzati fuori dalla portata dei bambini e non consentirne l'uso da parte di persone che non abbiano dimestichezza con essi o con le relative istruzioni d'uso.** Gli elettroutensili sono pericolosi in mano a persone inesperte.
- e. Sottoporre gli elettroutensili e gli accessori a regolare manutenzione. Verificare che le parti mobili siano correttamente allineate e non inceppate, che non vi siano componenti rotti e che non sussistano altre condizioni che potrebbero compromettere il funzionamento dell'elettroutensile. Se l'elettroutensile è danneggiato, farlo riparare prima dell'uso.** Molti incidenti sono provocati da elettroutensili non sottoposti a una corretta manutenzione.

f. Mantenere affilati e puliti gli utensili da taglio. La manutenzione corretta degli utensili da taglio con bordi affilati riduce le probabilità di inceppamento e ne facilita il controllo.

g. Utilizzare l'elettrotensile, gli accessori, le punte, ecc. in conformità a queste istruzioni, tenendo conto delle condizioni operative e del lavoro da eseguire. L'utilizzo dell'elettrotensile per impieghi diversi da quelli previsti può provocare situazioni di pericolo.

h. Mantenere le impugnature e le superfici di presa asciutte, pulite e senza tracce di olio o grasso. Impugnature e superfici di presa scivolose non consentono di maneggiare e controllare in modo sicuro l'utensile nel caso di imprevisti.

4. Assistenza

a. Gli interventi di assistenza sull'elettrotensile devono essere effettuati da personale qualificato, che utilizzi ricambi originali identici. In questo modo sarà possibile mantenere la sicurezza dell'elettrotensile

Altri avvisi di sicurezza per gli elettrotensili oscillanti

- **Afferrare l'elettrotensile sull'impugnatura isolata, dato che la superficie di levigatura potrebbe venire a contatto con il filo di alimentazione.** Il taglio di un filo elettrico sotto tensione mette sotto tensione le parti metalliche esposte dell'elettrotensile e potrebbe esporre l'operatore a una scossa elettrica.
- **Usare morse o altri metodi pratici per fissare e sostenere il pezzo in lavorazione su una base d'appoggio stabile.** Tenere il pezzo con le mani o contro il corpo non ne assicura la stabilità e potrebbe comportare una perdita del controllo.



Avvertenza! Il contatto o l'inalazione delle polveri generate durante la levigatura potrebbe nuocere alla salute dell'operatore e delle eventuali altre persone presenti. Indossare una mascherina antipolvere specifica per polveri e fumi e controllare che anche le persone presenti o in arrivo nell'area di lavoro siano adeguatamente protette.

- Dopo la carteggiatura, rimuovere tutta la polvere.
- Fare molta attenzione quando si carteggiano vernici che probabilmente contengono il piombo come componente di base o quando certi tipi di legni e metalli la cui polvere può essere tossica.
 - ◆ Vietare l'ingresso nell'area di lavoro a bambini o donne in gravidanza.
 - ◆ Non mangiare, bere o fumare nell'area di lavoro.
 - ◆ Smaltire polvere e rifiuti prendendo le necessarie misure di sicurezza.

- L'uso previsto è descritto in questo manuale di istruzioni. L'impiego dell'elettrotensile con accessori o dotazioni o per scopi diversi da quelli raccomandati in questo manuale di istruzioni potrebbe comportare il rischio che si verifichino lesioni alle persone e/o danni materiali.
- La lama continua a muoversi dopo aver rilasciato l'interruttore. Prima di appoggiare l'elettrotensile, spegnerlo e attendere che l'accessorio si fermi completamente.
- **Tenere le mani lontane dalla zona di taglio.** Non allungare mai le mani sotto il pezzo in lavorazione. Non infilare le dita o il pollice in prossimità della lama e del bloccalama. Non stabilizzare l'accessorio da taglio afferrando la base d'appoggio.
- **Mantenere le lame affilate.** Lame spuntate o danneggiate possono causare la deviazione o lo spegnimento del seghetto sotto sforzo. Usare sempre il tipo di lama corretto per il materiale da tagliare.
- Quando si taglia un tubo o una conduttura, accertarsi sempre che al loro interno non vi siano acqua o fili elettrici.
- Non toccare il pezzo o la lama subito dopo aver fatto funzionare l'elettrotensile. In quanto possono diventare molto caldi.
- Essere consapevoli che vi possono essere dei pericoli nascosti: prima di praticare tagli in pareti, pavimenti o soffitti, controllare l'ubicazione di cablaggi e tubazioni.

Rischi residui.

L'utilizzo dell'elettrotensile può comportare rischi residui non necessariamente riportati nelle avvertenze di sicurezza allegate. Tali rischi possono sorgere a seguito di un uso prolungato o improprio, ecc.

Malgrado il rispetto delle norme di sicurezza pertinenti e l'implementazione di dispositivi di sicurezza, alcuni rischi residui non possono essere evitati. Tali rischi includono:

- lesioni personali causate o subite a seguito del contatto con parti rotanti/in movimento;
- lesioni personali causate o subite durante la sostituzione di parti, lame o accessori;
- lesioni personali causate dall'impiego prolungato di un elettrotensile (quando si utilizza qualsiasi elettrotensile per periodi prolungati, assicurarsi di fare pause regolari);
- menomazioni uditive;
- rischi per la salute causati dall'aspirazione di polvere generata dall'utilizzo dell'elettrotensile (ad esempio quando si lavora con il legno, in modo particolare quello di quercia o faggio, o con l'MDF.)

Rumore e vibrazioni

I valori di emissione di rumore e vibrazioni dichiarati, indicati nei dati tecnici e nella dichiarazione di conformità, sono stati misurati in base al metodo di prova standard previsto dalla norma EN62841 e possono essere usati come parametri di confronto tra due utensili.

Il valore di emissione di rumore e vibrazioni dichiarato può anche essere usato per una valutazione preliminare dell'esposizione.

Avvertenza! Il valore di emissione di rumore e vibrazioni durante l'impiego effettivo dell'elettrotensile può differire da quello dichiarato a seconda delle modalità d'uso. Il livello delle vibrazioni può aumentare oltre quello dichiarato.

Quando si valuta l'esposizione alle vibrazioni per stabilire le misure di sicurezza richieste dalla Direttiva 2002/44/CE destinata alla protezione delle persone che utilizzano regolarmente elettrotensili per lo svolgimento delle proprie mansioni, è necessario prendere in considerazione le condizioni effettive di utilizzo dell'elettrotensile e il modo in cui esso viene usato, oltre che tenere conto di tutte le componenti del ciclo operativo, vale a dire i periodi in cui l'elettrotensile rimane spento, quelli in cui è acceso ma fermo e quelli in cui viene effettivamente utilizzato.

Etichette sull'elettrotensile

Sull'elettrotensile sono presenti i seguenti simboli assieme al codice data:



Avvertenza! Per ridurre il rischio di lesioni personali, l'utilizzatore deve leggere il manuale di istruzioni.

Sicurezza elettrica



Il doppio isolamento di cui è provvisto l'elettrotensile rende superfluo il filo di terra. La tensione di alimentazione elettrica fornita deve corrispondere al valore nominale indicato sulla targhetta.

- In caso di danneggiamento del cavo di alimentazione, è necessario farlo riparare dal fabbricante o presso un centro di assistenza STANLEY FATMAX autorizzato in modo da evitare eventuali pericoli.

Caratteristiche



Questo elettrotensile presenta alcune o tutte le seguenti caratteristiche.

1. Interruttore di accensione/spegnimento
2. Selettore di velocità
3. Leva di serraggio accessori che non richiede l'uso di attrezzi Super-lok®
4. Base di levigatura
5. Adattatore per l'attacco di un aspirapolvere (fig. E, se in dotazione)
6. Adattatore per accessorio che richiede l'uso di un attrezzo (distanziale)
7. Adattatore per accessorio che richiede l'uso di un attrezzo (bullone di fissaggio)
8. Guida di taglio/profondità

Accessori

Questo elettrotensile è dotato di alcuni o di tutti gli accessori descritti di seguito.

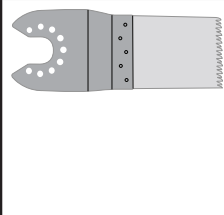
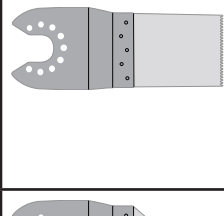
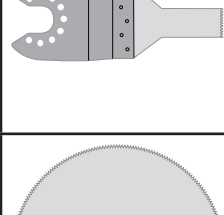
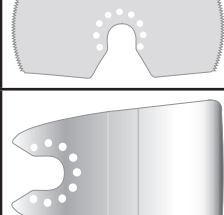
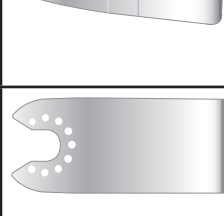
Le prestazioni dell'elettrotensile dipendono dall'accessorio usato. Gli accessori STANLEY FATMAX sono fabbricati secondo standard qualitativi elevati e sono stati progettati per ottenere le migliori prestazioni dall'elettrotensile. Utilizzando questi accessori si otterrà il meglio dall'elettrotensile.

	<p>Lama da sega per taglio a tuffo di precisione per materiali in legno, plastica morbida. (Codice articolo - STA26105-XJ)</p> <p>Divisione, taglio a tuffo e taglio a filo per legno e plastica morbida. Ideale per porte, battiscopa, davanzali e pavimentazioni.</p>
	<p>Lama da sega per taglio a tuffo per legno e metallo. (Codice articolo - STA26110-XJ)</p> <p>Divisione, taglio a tuffo e taglio a filo per legno, plastica, tubi non ferrosi a parete sottile ed estrusioni, chiodi e viti.</p>
	<p>Lama da sega per taglio a tuffo per legno e metallo. (Codice articolo - STA26115-XJ)</p> <p>Divisione, taglio a tuffo e taglio a filo per legno, plastica, tubi non ferrosi a parete sottile ed estrusioni.</p>
	<p>Lama da sega segmentata. (Codice articolo - STA26120-XJ)</p> <p>Lama di lunga durata ideale per il taglio di legno, plastica, materiali ferrosi e non ferrosi a parete sottile.</p>
	<p>Raschietto rigido. (Codice articolo - STA26135-XJ)</p> <p>Ideale per la rimozione di materiale duro e morbido da superfici piane come pavimentazioni in vinile, adesivo di moquette incollate, adesivo di piastrelle, boiaccia, vernice e lacche.</p>
	<p>Raschietto flessibile. (Codice articolo - STA26140-XJ)</p> <p>Ideale per la rimozione di materiali elastomerici dalle superfici piane dure in aree difficili da raggiungere come il sigillante al silicone e altri materiali da calafataggio.</p>

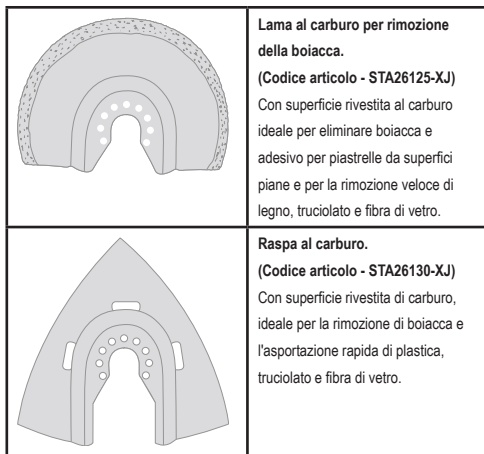

Assemblaggio

Montaggio e rimozione degli accessori (fig. A–G)



Avvertenza! Prima di montare un accessorio, spegnere e scollegare l'elettrotensile dall'alimentazione elettrica.

Montaggio di un accessorio STANLEY FATMAX (fig. A–C)

- Afferrare l'elettrotensile e premere la leva di serraggio degli accessori (3).
- Fare scorrere l'accessorio (9) tra l'albero e il supporto verificando che si innesti tra le otto spine sul supporto e che sia a filo con l'albero.
- Rilasciare la leva di serraggio degli accessori.

Nota: alcuni accessori, come i raschietti e le lame, possono essere montati ad angolo se richiesto (fig. C).

Smontaggio di un accessorio STANLEY FATMAX (fig. A)

- Afferrare l'elettrotensile e premere la leva di serraggio degli accessori (3).
- Estrarre l'accessorio dall'elettrotensile verificando che si disinnesti dagli otto piedini sul supporto.
- Rilasciare la leva di serraggio degli accessori.



Avvertenza! Indossare guanti quando si smonta un accessorio dato che potrebbe essersi riscaldato durante l'impiego.

Montaggio di un foglio carta vetrata (fig. D)

- Allineare il foglio di carta vetrata (10) alla base di levigatura (4), come illustrato.
- Premere saldamente e in modo uniforme il foglio di carta vetrata sulla base di levigatura, verificando che i fori presenti sul foglio siano allineati con quelli della base.

Rimozione di un foglio di carta vetrata

- Staccare il foglio di carta vetrata dalla base di levigatura (4).



Avvertenza! Non utilizzare mai la base di levigatura senza aver prima montato un foglio di carta vetrata o un accessorio.

Montaggio dell'adattatore per l'attacco di un aspirapolvere (fig. E)

- Allineare l'adattatore per l'attacco di un aspirapolvere (5) alla base di levigatura (4), come illustrato in figura.
- Premere saldamente e in modo uniforme l'adattatore nella base di levigatura.
- Serrare l'adattatore ruotando il dado di bloccaggio (11) in senso orario.
- Collegare un aspirapolvere all'adattatore per l'attacco di un aspirapolvere.

Rimozione dell'adattatore di estrazione della polvere

- Ruotare il dado di bloccaggio (11) in senso antiorario.
- Estrarre l'adattatore per l'attacco di un aspirapolvere (5) dalla base di levigatura (4).

Montaggio della guida di profondità/taglio (fig. F)

La guida di profondità/taglio consente di tagliare il materiale con precisione a una profondità specificata e di tracciare più accuratamente una linea di taglio marcata.

- Montare il blocchetto di profondità/taglio (8) inserendo le linguette nelle fessure sul corpo principale.
- Fissare il blocchetto sul corpo principale con il bullone (12) e serrare con la chiave esagonale in dotazione.
- Inserire la guida (13) nella posizione richiesta e fissarla ruotando in senso orario la manopola di regolazione della profondità/taglio (14).

Montaggio degli accessori alternativi (fig. G)

- Infilare il distanziale (6) sul collare (15).
- Appoggiare l'accessorio alternativo (16) sul collare (15).
- Avvitare saldamente il bullone di fissaggio (7) in sede per garantire che l'accessorio alternativo sia ben fissato (16).

Nota: Il distanziale e il bullone di fissaggio non sono usati per il montaggio degli accessori STANLEY FATMAX. Gli accessori STANLEY FATMAX sono montati usando la leva di serraggio degli accessori Super-lok™ che non richiede l'uso di attrezzi.

Uso



Avvertenza! Lasciare che l'elettrotensile funzioni al proprio ritmo. Non sovraccaricarlo.



Avvertenza! Prima di eseguire tagli in pareti, pavimenti o soffitti, controllare l'ubicazione di fili e tubazioni.

Selettore di velocità (fig. H)

Il selettore di velocità consente di adattare la velocità dell'elettrotensile all'applicazione.

- Regolare il selettore di velocità variabile (2) all'impostazione richiesta. All'impostazione 1, l'elettrotensile funziona a bassa velocità, ossia a 10.000 min⁻¹. All'impostazione 6, l'elettrotensile funziona alla velocità massima, ossia a 22.000 min⁻¹.

Accensione e spegnimento (fig. I)

- Per accendere l'elettrotensile, far scorrere in avanti l'interruttore di accensione/spegnimento (1) (posizione I).

- Per spegnere l'elettrotensile, far scorrere indietro l'interruttore di accensione/spegnimento (1) (posizione O).

Guida di taglio (fig. F e J)

Questa funzione consente di tracciare in modo più preciso una linea di taglio marcata.

- Per usarla, inserire la guida di taglio (13) come illustrato nella figura J nella fessura anteriore sul blocchetto della guida di profondità/taglio (8).
- Regolare la lunghezza della guida tirandola verso l'esterno o spingendola verso l'interno per ottenere la profondità di taglio desiderata.
- Fissare la guida in sede ruotando in senso orario la manopola di regolazione di profondità/taglio (12). Per staccare la guida, ruotare in senso antiorario il pomello di regolazione della profondità/taglio.

Guida di profondità (figg. F e K)

Questa funzione consente di tagliare con precisione il materiale a una profondità specificata.

- Per usarla, inserire la guida di profondità (13) come illustrato nella figura K nella fessura anteriore sul blocchetto della guida di profondità/taglio (8).
- Regolare la lunghezza della guida tirandola verso l'esterno o spingendola verso l'interno per ottenere la profondità di taglio desiderata.
- Fissare la guida in sede ruotando in senso orario la manopola di regolazione di profondità/taglio (12). Per staccare la guida, ruotare in senso antiorario il pomello di regolazione della profondità/taglio.

Suggerimenti per un utilizzo ottimale

- Afferrare sempre saldamente l'elettrotensile. Per lavori di precisione, tenere l'elettrotensile vicino alla parte anteriore.
- Fissare il pezzo ove possibile, specialmente quando si utilizzano lame di taglio.
- Non esercitare una pressione eccessiva sull'elettrotensile.
- Usare sempre il corretto tipo di accessorio per il materiale del pezzo e il tipo di taglio.
- Ispezionare regolarmente la condizione degli accessori. Sostituirli quando necessario.
- Segnare il punto di partenza desiderato.
- Accendere l'elettrotensile e far entrare lentamente gli accessori nel pezzo fino al punto di partenza desiderato.
- Fissare un pezzo di compensato o di legno dolce sulla parte posteriore del pezzo e segare insieme per ottenere un taglio netto.
- Non forzare la lama da taglio nel pezzo. Tenere presente che il taglio di un pezzo di lamiera richiede di solito più tempo della segatura di pezzi in legno.
- Prima di tagliare del metallo, lubrificare con un velo sottile di olio la linea di taglio.
- Quando si levigano strati di vernice nuova, adoperare carta a grana fine prima di applicare lo strato successivo di vernice.

- Sulle superfici rugose o quando si rimuovono degli strati di vernice iniziare a levigare con carta abrasiva a grana grossa. Sulle superfici di altro tipo cominciare con una carta di grana media. In entrambi i casi, per ottenere una rifinitura omogenea, passare gradualmente a una grana sottile.
- Consultare il rivenditore per ulteriori informazioni sugli accessori disponibili.

Manutenzione

Questo elettrotensile STANLEY FATMAX è stato progettato per funzionare a lungo con una manutenzione minima. Prestazioni sempre soddisfacenti dipendono da una cura appropriata e da una pulizia regolare.



Avvertenza! Prima di eseguire la manutenzione dell'elettrotensile o di pulirlo, scollegarlo dalla presa di corrente. Scollegare il caricabatterie dalla presa di corrente prima di pulirlo.

- Le prese di ventilazione dell'elettrotensile devono essere pulite regolarmente con un pennello morbido o un panno asciutto.
- L'alloggiamento del motore deve essere pulito regolarmente con un panno umido. Non usare sostanze abrasive o detersivi a base di solventi.

Protezione dell'ambiente



Raccolta differenziata. I prodotti e le batterie contrassegnati con questo simbolo non devono essere smaltiti con i normali rifiuti domestici.

I prodotti e le batterie contengono materiali che possono essere recuperati e riciclati, riducendo la domanda di materie prime. Riciclare i prodotti elettrici e le batterie attenendosi alle disposizioni locali vigenti. Ulteriori informazioni sono disponibili online all'indirizzo www.2helpU.com

Dati tecnici

		FME650 (Tipo 1)
Tensione	V_{CA}	230
Velocità a vuoto	min^{-1}	10000-22000
Angolo di oscillazione	Gradi	1,4 - 2,8
Potenza	W	300
Peso	kg	1,53

Livello di pressione sonora misurato in base alla norma EN62841:

Pressione sonora (L_{pA}) 90 dB(A), incertezza (K) 3 dB(A)

Potenza sonora (L_{WA}) 101 dB(A), incertezza (K) 3 dB(A)

Valori totali di emissione di vibrazione (somma vettoriale sui tre assi) calcolati in conformità alla norma EN62841:

Taglio del legno ($a_{n, CW}$) 4,5 m/s^2 , incertezza (K) 1,5 m/s^2

Taglio del metallo ($a_{n, CW}$) 10,3 m/s^2 , incertezza (K) 1,5 m/s^2

Valori totali di emissione di vibrazione (somma vettoriale sui tre assi) calcolati in conformità alla norma EN62841:

Carteggiatura (a_x) 8,2 m/s², incertezza (K) 1,5 m/s²

Dichiarazione CE di conformità DIRETTIVA MACCHINE



FME650 levigatrice oscillante

STANLEY Europe dichiara che i prodotti descritti nella sezione

"Dati tecnici" sono conformi alle seguenti norme:

2006/42/CE, EN 62841-1:2015; EN 62841-2-4:2014

Questi prodotti sono anche conformi alle Direttive 2014/30/UE e 2011/65/UE. Per ulteriori informazioni, contattare Stanley Europe all'indirizzo seguente o vedere sul retro del manuale.

Il firmatario è responsabile della compilazione del fascicolo tecnico e rende questa dichiarazione per conto di STANLEY FATMAX.

Patrick Diepenbach

Patrick Diepenbach
Direttore generale, Benelux
Stanley FatMax,
Richard-Klinger-Strasse 11,
65510, Idstein, Germania
24/03/2021

Garanzia

STANLEY FATMAX è sicura della qualità dei propri prodotti e offre ai consumatori una garanzia di 12 mesi dalla data di acquisto. Questa garanzia aggiuntiva non pregiudica in alcun modo i diritti del consumatore previsti dalla legge. La garanzia è valida nei territori degli Stati membri dell'Unione Europea, dell'EFTA (Associazione europea di libero scambio) e del Regno Unito.

Per attivare la garanzia, il reclamo deve essere effettuato in accordo con i Termini e Condizioni STANLEY FATMAX e sarà necessario presentare la prova di acquisto al venditore all'agente di riparazione autorizzato.

I Termini e Condizioni della garanzia STANLEY FATMAX di 1 anno e la sede dell'agente di riparazione autorizzato più vicino sono consultabili su Internet all'indirizzo www.2helpU.com, o contattando l'ufficio STANLEY FATMAX di zona all'indirizzo indicato in questo manuale.

Visitare il nostro sito www.stanleytools.eu/3 per registrare il nuovo prodotto STANLEY FATMAX e ricevere gli aggiornamenti sui nuovi prodotti e le offerte speciali.

Bedoeld gebruik

Dit STANLEY FATMAXFME650 oscillerend gereedschap is ontwikkeld voor doe-het-zelftoepassingen, zoals schuren. Het is ook geschikt voor het snijden in hout, kunststof, gips, non-ferrometaal en bevestigingen (bijv., niet-geharde spijkers, nieten), het bewerken van zachte wandtegels en het afschrapen van kleine oppervlakken. Dit gereedschap is bedoeld voor professionele en voor niet-professionele gebruikers.

Veiligheidsinstructies

Algemene veiligheidsaanschuivingen voor elektrisch gereedschap



Waarschuwing! Lees alle veiligheidsaanschuivingen, instructies, illustraties en specificaties die bij dit gereedschap worden verstrekt. Het niet opvolgen van alle onderstaande instructies kan leiden tot een elektrische schok, brand en/of ernstig persoonlijk letsel.

Bewaar alle waarschuwingen en instructies zodat u deze later ook kunt raadplegen. De in de waarschuwingen gebruikte term 'elektrisch gereedschap' heeft betrekking op elektrisch gereedschap voor gebruik met netspanning (met netsnoer) of met accu (snoerloos).

Veiligheid op de werkplek

- Houd de werkplek schoon en goed verlicht.** Op rommelige of donkere plekken zullen sneller ongelukken gebeuren.
- Gebruik elektrisch gereedschap niet in een omgeving met explosiegevaar, zoals in de nabijheid van brandbare vloeistoffen, gassen of stof.** Elektrisch gereedschap veroorzaakt vonken die het stof of de dampen kunnen doen ontbranden.
- Houd kinderen en andere personen tijdens het gebruik van elektrisch gereedschap uit de buurt.** Als u wordt afgeleid, kunt u de controle over het gereedschap verliezen.

1. Elektrische veiligheid

- Stekkers van elektrisch gereedschap moeten in het stopcontact passen. Pas de stekker nooit op enigerlei wijze aan. Gebruik geen verloopstekkers bij geaard elektrisch gereedschap.** Niet-aangepaste stekkers en passende contactdozen verminderen het risico van een elektrische schok.
- Vermijd lichamelijk contact met geaarde oppervlakken zoals buizen, radiatoren, fornuizen en koelkasten.** Er bestaat een verhoogd risico op een elektrische schok als uw lichaam geaard is.
- Stel elektrisch gereedschap niet bloot aan regen of natte omstandigheden.** Als er water in elektrisch gereedschap terecht komt, neemt het risico op een elektrische schok toe.

- d. **Behandel het netsnoer voorzichtig. Gebruik het snoer nooit om het elektrisch gereedschap te dragen of naar u toe te trekken of om de stekker uit het stopcontact te trekken. Houd het snoer uit de buurt van warmte, olie, scherpe randen of bewegende onderdelen.** Beschadigde snoeren of snoeren die in de war zijn geraakt, verhogen het risico van een elektrische schok.
- e. **Gebruik, wanneer u elektrisch gereedschap buitenshuis gebruikt, een verlengsnoer dat geschikt is voor gebruik buitenshuis.** Het gebruik van een verlengsnoer dat geschikt is voor werken buitenshuis, vermindert het risico van een elektrische schok.
- f. **Als het gebruiken van elektrisch gereedschap op een vochtige locatie niet vermeden kan worden, moet u een voeding gebruiken die is beveiligd met een aardlekschakelaar (RCD).** Het gebruik van een aardlekschakelaar vermindert het risico van een elektrische schok.
2. **Persoonlijke veiligheid**
- a. **Blijf alert, let goed op wat u doet en gebruik uw gezond verstand tijdens het gebruiken van elektrisch gereedschap. Gebruik het gereedschap niet wanneer u vermoeid bent of onder invloed van drugs, alcohol of medicatie.** Een moment van onoplettendheid tijdens het bedienen van elektrisch gereedschap kan leiden tot ernstig persoonlijk letsel.
- b. **Draag persoonlijke beschermingsmiddelen. Draag altijd oogbescherming.** Beschermende uitrusting, zoals een stofmasker, antislip veiligheidsschoenen, een helm of gehoorbescherming, gebruikt voor de juiste toepassingen, zal het risico op persoonlijk letsel verminderen.
- c. **Zorg ervoor dat het gereedschap niet per ongeluk kan worden gestart. Controleer dat de schakelaar in de stand Uit staat voor u het gereedschap aansluit op de stroombron en/of de accu plaatst en voor u het gereedschap oppakt en draagt.** Het dragen van elektrisch gereedschap met uw vinger op de schakelaar of het van stroom voorzien van elektrisch gereedschap waarvan de schakelaar in de stand Aan staat, kan gemakkelijk leiden tot ongelukken.
- d. **Verwijder alle stelsleutels of steeksleutels voordat u het elektrische gereedschap inschakelt.** Een steeksleutel of een inbussleutel in een draaiend deel van het elektrisch gereedschap kan tot persoonlijk letsel leiden.
- e. **Reik niet buiten uw macht. Houd uw voeten altijd op de grond en bewaar te allen tijde uw evenwicht.** Dit geeft u meer controle over het elektrisch gereedschap in onverwachte situaties.
- f. **Draag de juiste kleding. Draag geen losse kleding of sieraden. Houd uw haar en kleding uit de buurt van bewegende onderdelen.** Loszittende kleding, sieraden of lang haar kunnen door bewegende delen worden gegrepen.
- g. **Als er in apparaten wordt voorzien voor het aansluiten van apparatuur voor stofafzuiging of het opvangen van stof, zorg er dan voor dat deze goed wordt aangesloten en gebruikt.** Het gebruik van stofafzuiging kan aan stof gerelateerde gevaren verminderen.
- h. **Denk niet dat u, doordat u het gereedschap veel hebt gebruikt, het allemaal wel weet en dat u de veiligheidsbeginselen kunt negeren.** Een onvoorzichtige actie kan in een fractie van een seconde ernstig letsel tot gevolg hebben.
3. **Gebruik en onderhoud van elektrisch gereedschap**
- a. **Forceer het elektrisch gereedschap niet. Gebruik het juiste elektrisch gereedschap voor uw toepassing.** Met het juiste elektrisch gereedschap kunt u de werkzaamheden waarvoor het gereedschap is ontworpen, beter en veiliger uitvoeren.
- b. **Gebruik het gereedschap niet als u het niet met de schakelaar in en uit kunt schakelen.** Ieder gereedschap dat niet met de schakelaar kan worden bediend, is gevaarlijk en moet worden gerepareerd.
- c. **Haal de stekker uit het stopcontact en/of neem de accu, als deze uitneembaar is, uit het gereedschap voor u aanpassingen uitvoert, accessoires verwisselt, of het elektrisch gereedschap opbergt.** Dergelijke preventieve veiligheidsmaatregelen verminderen het risico dat het elektrisch gereedschap per ongeluk wordt gestart.
- d. **Bewaar gereedschap dat niet wordt gebruikt, buiten het bereik van kinderen en laat niet toe dat personen die onbekend zijn met het elektrisch gereedschap of deze instructies het gereedschap bedienen.** Elektrisch gereedschap is gevaarlijk in de handen van ongetrainde gebruikers.
- e. **Onderhoud elektrisch gereedschap en accessoires goed. Controleer op slechte uitlijning of vastlopen van bewegende delen en dat er geen onderdelen beschadigd zijn of een andere toestand waardoor de werking van het gereedschap nadelig wordt beïnvloed. Laat het gereedschap vóór gebruik repareren als het beschadigd is.** Veel ongelukken worden veroorzaakt door slecht onderhouden elektrisch gereedschap.

- f. **Houd gereedschap voor maaien en zagen scherp en schoon.** Goed onderhouden zaag gereedschap met scherpe snijvlakken loopt minder snel vast en is gemakkelijker onder controle te houden.
- g. **Gebruik elektrisch gereedschap, accessoires, hulpstukken en dergelijke volgens deze aanwijzingen. Let daarbij op de arbeidsomstandigheden en de uit te voeren werkzaamheden.** Gebruik van het elektrisch gereedschap voor werkzaamheden die anders zijn dan bedoeld, kan leiden tot een gevaarlijke situatie.
- h. **Houd handgrepen en greppoppervlakken droog, schoon en vrij van olie en vet.** Door gladde handgrepen en oppervlakken die u beet pakt, kan veilig werken en bedienen van het gereedschap in onverwachte situaties onmogelijk worden.

4. Onderhoud

- a. **Laat uw gereedschap onderhouden door een erkende reparateur die uitsluitend identieke vervangonderdelen gebruikt.** Dit garandeert dat de veiligheid van het gereedschap behouden blijft.

Aanvullende veiligheidswaarschuwingen voor oscillerend gereedschap

- **Houd het elektrisch gereedschap vast aan de geïsoleerde greep van de oppervlakken, omdat het schuurblad in aanraking kan komen met het snoer.** Het beschadigen van een draad waar spanning op staat, kunnen niet afgeschermd delen van het elektrisch gereedschap onder spanning zetten en de gebruiker een elektrische schok geven.
- **Zet het werkstuk met klemmen of op een andere praktische manier vast en ondersteun het op een stabiel platform.** Als u het werkstuk vasthoudt met de hand of het tegen uw lichaam gedrukt houdt, is het instabiel en kunt u de controle verliezen.



Waarschuwing! Contact met of inademing van het stof dat bij het schuren vrijkomt, kan de gezondheid van de gebruiker en omstanders schaden. Draag een stofmasker dat speciaal is ontworpen ter bescherming tegen stoffen en dampen, en let erop dat andere personen op de werkvloer of die de werkvloer betreden eveneens zijn beschermd.

- Verwijder zorgvuldig alle stof na het schuren.
- Neem speciale maatregelen bij het schuren van verf die mogelijk een loodbasis heeft of bij het schuren van bepaalde hout- en metaalsoorten die mogelijk giftige stoffen produceren:
 - ♦ Kinderen en zwangere vrouwen mogen de werkplek niet betreden.
 - ♦ Niet eten, drinken of roken op de werkplek.
 - ♦ Verwijder stof en ander afval op veilige manier.

- Het bedoeld gebruik wordt beschreven in deze gebruikshandleiding. Het gebruik van andere accessoires of hulpstukken dan wel de uitvoering van andere handelingen met dit gereedschap dan in deze gebruikershandleiding worden aanbevolen, kan tot persoonlijk letsel en/of materiële schade leiden.
- Nadat u de schakelaar hebt losgelaten, blijft het accessoire nog even bewegen. Schakel het gereedschap altijd uit, wacht tot het accessoire volledig tot stilstand is gekomen en leg dan pas het gereedschap neer.
- **Houd uw handen weg uit het zaaggebied.** Steek uw handen nooit onder het werkstuk. Blijf met uw vingers en duim uit de buurt van het heen en weer bewegende zaagblad en van de heen en weer bewegende zaagbladklem. Houd niet de zaag in evenwicht door de zool vast te houden.
- **Houd zaagbladen scherp.** Door botte of beschadigde bladen kan de zaag onder druk afwijken of blijven steken. Gebruik altijd het juiste type zaagblad voor het werkstukmateriaal en het type zaagsnede.
- Controleer, wanneer u een pijp of buis gaat doorzagen, dat deze geen water, elektrische bedrading, enz., bevat.
- Raak het werkstuk of het zaagblad niet meteen na het zagen aan. Zij kunnen zeer heet worden.
- Wees bedacht op verborgen gevaren. Controleer waar zich bedrading en leidingen bevinden voor u in muren, vloeren of plafonds zaagt.

Overige risico's.

Er kunnen zich nog meer risicovolle situaties voordoen wanneer u het gereedschap gebruikt, die mogelijk niet in de bijgesloten veiligheidswaarschuwingen worden vermeld. Deze risico's kunnen zich voordoen bij verkeerd gebruik, langdurig gebruik, enz.

Zelfs bij het toepassen van de relevante veiligheidsvoorschriften en het gebruik van veiligheidsvoorzieningen zullen bepaalde risico's misschien niet kunnen worden vermeden. Dit zijn onder meer:

- Verwondingen die worden veroorzaakt door het aanraken van draaiende of bewegende onderdelen.
- Verwondingen die worden veroorzaakt bij het vervangen van onderdelen, bladen of accessoires.
- Verwondingen die worden veroorzaakt door langdurig gebruik van gereedschap. Las vooral regelmatig pauzes in wanneer u gereedschap langdurig achtereen gebruikt.
- Gehoorbeschadiging.
- Gezondheidsrisico's als gevolg van het inademen van stof dat door gebruik van het gereedschap wordt veroorzaakt (bijvoorbeeld tijdens het werken met hout, vooral eiken, beuken en MDF).

Geluid en trilling

De in de technische gegevens en de conformiteitsverklaring opgegeven geluids- en trillingswaarden, zijn gemeten conform een standaardtestmethode die door EN62841 wordt verstrekt en kunnen gebruikt worden om het ene gereedschap met het andere te vergelijken.

De opgegeven waarde voor geluids- en trillingsemisatie kan ook worden gebruikt bij een voorlopige bepaling van blootstelling.

Waarschuwing! De waarde voor geluids- en trillingsemisatie tijdens het gebruik van het elektrisch gereedschap kan verschillen van de opgegeven waarde, afhankelijk van de manieren waarop het gereedschap wordt gebruikt. Het trillingsniveau kan toenemen tot boven het opgegeven niveau.

Tijdens het beoordelen van de blootstelling aan trillingen met als doel het bepalen welke veiligheidsmaatregelen worden vereist door 2002/44/EC voor het beschermen van personen die tijdens hun werk regelmatig elektrisch gereedschap gebruiken, moet een schatting van de blootstelling aan trillingen rekening houden met de feitelijke omstandigheden waarin en de manier waarop het gereedschap wordt gebruikt, waarbij ook rekening moet worden gehouden met alle onderdelen van de bedrijfscyclus, zoals de tijden dat het gereedschap is uitgeschakeld en wanneer het stationair draait, naast de inschakeltijd.

Etiketten op het gereedschap

Naast van de datumcode worden ook de volgende symbolen weergegeven op het gereedschap:



Waarschuwing! De gebruiker moet de gebruikshandleiding lezen om het risico op letsel te verminderen.

Elektrische veiligheid



Dit gereedschap is dubbel geïsoleerd; een aardeaansluiting is daarom niet noodzakelijk. Controleer altijd dat de stroomvoorziening overeenkomt met de aanduiding van de spanning op het typeplaatje.

- Als het netsnoer is beschadigd moet het door de fabrikant of een geautoriseerd STANLEY FATMAX Servicecentrum worden vervangen zodat gevaarlijke situaties worden voorkomen.

Kenmerken

Dit gereedschap is voorzien van enkele of alle van de volgende functies.

- Aan/uit-schakelaar
- Kiesschijf variabele snelheid
- Super-lok™ klemhendel voor accessoires waarbij geen gereedschap nodig is
- Schuurzool
- Stofzuigadapter (afb. E - wanneer bijgeleverd)
- Adapter voor alternatieve accessoires (tussenring)
- Adapter voor alternatieve accessoires (bevestigingsbout)
- Zaag-/dieptegeleider

Accessoires

Dit gereedschap kan de volgende accessoires omvatten.

De prestaties van het gereedschap zijn afhankelijk van de gebruikte accessoires. Accessoires van STANLEY FATMAX zijn ontworpen met het doel aan hoge kwaliteitsnormen te voldoen en de prestaties van uw gereedschap te verhogen. In combinatie met deze accessoires kunt u uw gereedschap nog beter laten presteren.

	<p>Zaagblad voor nauwkeurige invalzaagsnede voor houtmateriaal, zachte kunststoffen.</p> <p>(Onderdeelnummer - STA26105-XJ)</p> <p>Voor het scheiden, invalzagen en vlak afzagen van hout en zachte kunststoffen. Ideaal voor werken aan deuren, plinten, kozijnen en vloeren.</p>
	<p>Zaagblad voor invalzaagsnede voor hout en metaal.</p> <p>(Onderdeelnummer - STA26110-XJ)</p> <p>Voor het scheiden, invalzagen en vlak afzagen van hout, kunststoffen, dunwandige buizen van non-ferrometalen, spijkers en schroeven.</p>
	<p>Zaagblad voor invalzaagsnede voor hout en metaal.</p> <p>(Onderdeelnummer - STA26115-XJ)</p> <p>Voor het scheiden, invalzagen en vlak afzagen van hout, kunststoffen en dunwandige buizen van non-ferrometalen en profielen.</p>
	<p>Gesegmenteerd zaagblad.</p> <p>(Onderdeelnummer - STA26120-XJ)</p> <p>Duurzaam blad dat ideaal is voor het zagen van hout, kunststoffen, en dunwandig ferro- en non-ferromateriaal.</p>
	<p>Harde schraper.</p> <p>(Onderdeelnummer - STA26135-XJ)</p> <p>Ideaal voor het verwijderen van harde of zachte materialen van vlakke oppervlakken, zoals het verwijderen van vinyl vloeren, gebonden tapijtlijm, tegellijm, voegmiddel, verf en vernis.</p>
	<p>Flexibele schraper.</p> <p>(Onderdeelnummer - STA26140-XJ)</p> <p>Ideaal voor het verwijderen van elastomeermaterialen van harde, vlakke oppervlakken op moeilijk bereikbare plaatsen, zoals siliconenaftichtingen en andere voegmaterialen.</p>

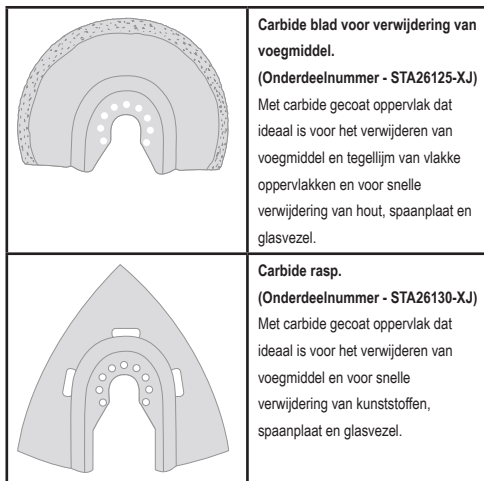

Montage

De accessoires plaatsen en verwijderen (afb. A–G)

⚠ Waarschuwing! Trek de stekker van het gereedschap uit het stopcontact voor u een accessoire plaatst.

Een STANLEY FATMAX-accessoire plaatsen (afb. A–C)

- Houd het gereedschap vast en druk de klemhendel (3) voor accessoires in.
- Schuif het accessoire (9) tussen de schacht en de accessoirehouder, waarbij u ervoor zorgt dat de accessoire ingrijpt op alle acht pinnen op de houder, en vlak ligt op de schacht.
- Laat de klemhendel voor accessoires los.

Opmerking: Sommige accessoires, zoals schrappers en zaagbladen, kunnen desgewenst onder een hoek worden gemonteerd (afb. C).

Een STANLEY FATMAX-accessoire verwijderen (afb. A)

- Houd het gereedschap vast en druk de klemhendel (3) voor accessoires in.
- Trek het accessoire uit het gereedschap en let er daarbij op dat het accessoire loskomt van alle acht pinnen op de houder.
- Laat de klemhendel voor accessoires los.

⚠ Waarschuwing! Draag handschoenen tijdens het verwijderen van accessoires, omdat ze tijdens het gebruik heet kunnen zijn geworden.

Een vul schuurpapier plaatsen (afb. D)

- Lijn het vel schuurpapier (10) uit met de schuurzool (4), zoals weergegeven.
- Druk het vel schuurpapier goed en gelijkmatig op de schuurzool en let er daarbij op dat de gaten in het papier aansluiten op de gaten in de zool.

Vel schuurpapier verwijderen

- Trek het vel schuurpapier van de schuurzool (4).

⚠ Waarschuwing! Gebruik de schuurzool nooit zonder dat er schuurpapier of accessoires zijn geplaatst.

De stofzuigadapter plaatsen (afb. E)

- Lijn de stofzuigadapter (5) uit met de schuurzool (4), zoals weergegeven.
- Druk de adapter stevig en gelijkmatig in de schuurzool.
- Zet de adapter vast door de borgmoer (11) naar rechts te draaien.
- Sluit een stofzuiger aan op de stofzuigadapter.

Het stofzuigadapter verwijderen

- Draai de borgmoer (11) linksom.
- Trek de stofzuigadapter (5) uit de schuurzool (4).

De diepte-/zaaggeleider bevestigen (afb. F)

Met de diepte/zaaggeleider kunt u nauwkeurig materiaal weg zagen op een opgegeven diepte en de markering van de zaaglijn nauwkeuriger volgen.

- Bevestig het diepte-/zaagblok (8) door de lipjes op de geleider in de sleuven op de behuizing van het gereedschap te plaatsen.
- Zet het blok vast aan de behuizing van het gereedschap met de bout (12) en draai de bout aan met de meegeleverde inbusleutel.
- Plaats de geleider (13) in de vereiste positie en vergrendel de positie door de instelknop voor diepte/zaagsnede (14) rechtsonder te draaien.

Alternatieve hulpstukken plaatsen (afb. G)

- Plaats de tussenring (6) op de stelling (15).
- Plaats de alternatieve accessoire (16) op de stelling (15).
- Draai de bevestigingsbout (7) stevig vast om ervoor te zorgen dat de alternatieve accessoire (16) stevig vastzit.

Opmerking: De tussenring en bevestigingsbout worden niet gebruikt voor het bevestigen van STANLEY FATMAX-accessoires. STANLEY FATMAX-accessoires worden bevestigd met de sleutellose Super-lok™-klemhendel voor accessoires.

Gebruik

⚠ Waarschuwing! Laat het gereedschap op z'n eigen snelheid werken. Overbelast het gereedschap niet.

⚠ Waarschuwing! Controleer waar zich bedrading en leidingen bevinden voor u in muren, vloeren of plafonds gaat zagen.

Snelheidsregelaar (afb. H)

Met de snelheidsregelaar kunt u de snelheid van het gereedschap aanpassen aan de toepassing.

- Zet de knop voor variabele snelheid (2) op de gewenste instelling. Bij instelling 1 werkt het gereedschap op lage snelheid, 10.000 min-. Bij instelling 6 werkt het gereedschap op de maximumsnelheid, 22.000 min-.

In- en uitschakelen (afb. I)

- Schuif de aan/uit-schakelaar (1) vooruit (stand I) en schakel zo het gereedschap in.

- Schuif de aan/uit-schakelaar (1) achteruit (stand O) en schakel zo het gereedschap in.

Zaaggeleider (afb. F en J)

Hiermee kunt u gemakkelijker een afgetekende zaaglijn volgen.

- Plaats, om de zaaggeleider (13) te gebruiken, de geleider in de voorste sleuf op het blok met de diepte-/zaaggeleider (8), zoals weergegeven op afbeelding J.
- Pas de lengte van de geleider aan door deze uit te trekken of in te duwen tot de gewenste zaagdiepte.
- Vergrendel de geleider in positie door de instelknop voor diepte/zaagsnede (12) rechtsom te draaien. Draai de geleider los door de instelknop voor diepte/zagen linksom te draaien.

Dieptegeleider (afb. F en K)

Met deze functie kunt u materiaal nauwkeurig tot een bepaalde diepte uitzagen.

- Plaats, om de dieptegeleider gebruiken, de geleider (13) in de voorste sleuf op het blok met de diepte-/zaaggeleider (8), zoals weergegeven op afbeelding K.
- Pas de lengte van de geleider aan door deze uit te trekken of in te duwen tot de gewenste zaagdiepte.
- Vergrendel de geleider in positie door de instelknop voor diepte/zaagsnede (12) rechtsom te draaien. Draai de geleider los door de instelknop voor diepte/zagen linksom te draaien.

Aanwijzingen voor optimaal gebruik

- Houd het gereedschap altijd stevig vast. Houd voor precisiewerk het gereedschap verder naar voren vast.
- Klem het werkstuk wanneer mogelijk vast, vooral wanneer u zaagbladen gebruikt.
- Oefen niet te veel druk op de machine uit.
- Gebruik altijd het juiste type hulpstuk voor het werkstukmateriaal en het type zaagsnede.
- Controleer regelmatig de staat van de accessoires. Vervang het accessoire als dat nodig is.
- Markeer het gewenste startpunt.
- Schakel het gereedschap in en breng de hulpstukken langzaam in contact met het werkstuk, op het gewenste startpunt.
- Klem een stuk multiplex of zacht hout vast aan de achterzijde van het werkstuk en zaag door de combinatie heen voor een scherpe zaagsnede.
- Forceer het zaagblad niet in het werkstuk. Let erop dat het snijden van plaatmetaal meestal meer tijd kost dan het zagen van dikkere werkstukken van hout.
- Wanneer u metaal zaagt, moet u een dunne laag olie op de zaaglijn aanbrengen voor u gaat zagen.
- Gebruik een extra fijne korrel bij het schuren van een nieuwe verlaag voor u een volgende verlaag aanbrengt.

- Begin op zeer ruwe oppervlakken of bij het verwijderen van verflagen met een grove korrel. Begin op andere oppervlakken met een mediumkorrel. Ga in beide gevallen geleidelijk aan over op een fijne korrel voor een gladde afwerking.
- Informeer bij uw detailhandel naar de verkrijgbare accessoires.

Onderhoud

Het STANLEY FATMAX gereedschap is ontworpen om gedurende lange tijd te functioneren met een minimum aan onderhoud. Het continu naar tevredenheid functioneren hangt af van de juiste zorg voor het gereedschap en regelmatige reiniging.



Waarschuwing! Wanneer u onderhoud gaat uitvoeren aan het gereedschap, trek dan eerst de stekker uit het stopcontact. Trek de stekker van de lader uit het stopcontact voor u de lader schoonmaakt.

- Reinig regelmatig de ventilatieopeningen van het gereedschap met een zachte borstel of droge doek.
- Reinig de behuizing van de motor regelmatig met een vochtige doek. Gebruik geen schuurmiddelen of schoonmaakmiddelen die op een oplosmiddel zijn gebaseerd.

Bescherming van het milieu



Gescheiden afvalinzameling. Producten en accu's die zijn voorzien van dit symbool mogen niet bij het normale huishoudafval worden weggegooid.

Producten en accu's bevatten materialen die kunnen worden teruggewonnen of gerecycled, wat de vraag naar grondstoffen doet afnemen. Recycle elektrische producten en accu's volgens de ter plaatse geldende voorschriften. Nadere informatie is beschikbaar op www.2helpU.com

Technische gegevens

		FME650 (Type 1)
Spanning	V_{AC}	230
Snelheid onbelast	min^{-1}	10000-22000
Oscillatiehoek	Graden	1,4 - 2,8
Vermogen	W	300
Gewicht	kg	1,53

Geluidsrukniveau volgens EN62841:

Geluidsdruk (L_{pA}) 90 dB(A), onzekerheid (K) 3 dB(A)

Geluidsdruk (L_{pA}) 101 dB(A), onzekerheid (K) 3 dB(A)

Totale trillingswaarden (som triaxvector) volgens EN62841:

Hout zagen ($a_{h, CW}$) 4,5 m/s^2 , onzekerheid (K) 1,5 m/s^2

Metaal zagen ($a_{h, CW}$) 10,3 m/s^2 , onzekerheid (K) 1,5 m/s^2

Schuren (a_h) 8,2 m/s^2 , onzekerheid (K) 1,5 m/s^2

EG-conformiteitsverklaring

MACHINERICHTLIJN



FME650 oscillierend gereedschap

Stanley Europe verklaart dat deze producten die worden beschreven onder "technische gegevens" voldoen aan: 2006/42/EC, EN 62841-1:2015; EN 62841-2-4:2014

Deze producten voldoen ook aan richtlijnen 2014/30/EU en 2011/65/EU. Neem voor meer informatie contact op met Stanley Europe op het volgende adres of kijk op de achterzijde van de handleiding.

Ondergetekende is verantwoordelijk voor de samenstelling van het technisch bestand en legt deze verklaring af namens STANLEY FATMAX.

Patrick Diepenbach

Patrick Diepenbach
General Manager, Benelux
Stanley FatMax,
Richard-Klinger-Strasse 11,
65510, Idstein, Duitsland
24/03/2021

Uso previsto

La herramienta oscilante STANLEY FATMAXFME650 ha sido diseñada para aplicaciones de bricolaje tales como las operaciones de lijado. También es apropiada para cortar materiales de madera, plástico, yeso, metales no ferrosos y elementos de sujeción (p. ej. clavos sin endurecer, grapas), trabajar con azulejos blandos y para raspar pequeñas superficies. Esta herramienta ha sido concebida para usuarios profesionales y para usuarios particulares no profesionales.

Instrucciones de seguridad

Advertencias de seguridad generales para herramientas eléctricas



¡Advertencia! Lea todas las advertencias de seguridad, instrucciones, ilustraciones y especificaciones suministradas con esta herramienta eléctrica. El incumplimiento de todas las instrucciones que se indican a continuación puede causar descargas eléctricas, incendios y/o lesiones graves.

Guarde todas las advertencias e instrucciones para poder consultarlas con posterioridad. El término "herramienta eléctrica" que aparece en las advertencias se refiere a la herramienta eléctrica que funciona a través de la red eléctrica (con cable) o a la herramienta eléctrica que funciona con batería (sin cable).

Seguridad en la zona de trabajo

- a. **Mantenga su área de trabajo limpia y bien iluminada.** Las áreas en desorden u oscuras pueden provocar accidentes.
- b. **No utilice herramientas eléctricas en atmósferas explosivas, como ambientes donde haya polvo, gases o líquidos inflamables.** Las herramientas eléctricas originan chispas que pueden inflamar el polvo o los gases.
- c. **Cuando utilice la herramienta eléctrica, mantenga alejados a los niños y a otras personas del área de trabajo.** Las distracciones pueden causar la pérdida del control de la herramienta.

1. Seguridad eléctrica

- a. **El enchufe de la herramienta eléctrica debe corresponder a la toma de corriente utilizada. No modifique nunca el enchufe de ninguna forma. No utilice ningún enchufe adaptador con las herramientas eléctricas conectadas a tierra (puestas a masa).** Los enchufes no modificados y las tomas de corriente compatibles reducen el riesgo de descarga eléctrica.
- b. **Evite el contacto corporal con superficies conectadas a tierra o puestas a masa tales como tuberías, radiadores, cocinas y neveras.** Existe un mayor riesgo de descarga eléctrica si su cuerpo está conectado a tierra o puesto a masa.

Garantie

STANLEY FATMAX heeft vertrouwen in zijn producten en biedt consumenten een garantie van 12 maanden vanaf de datum van aankoop. Deze garantie is een aanvulling op uw wettelijke rechten en maakt op geen enkele wijze inbreuk daarop. De garantie is geldig op het grondgebied van de Lidstaten van de Europese Unie en de Europese Vrijhandelszone en het Verenigd Koninkrijk.

Voor een garantie-aanspraak moet uw aanspraak in overeenstemming zijn met de STANLEY FATMAX garantievoorwaarden en moet u een bewijs van aankoop overleggen aan de verkoper of een geautoriseerde reparatiemonteur.

De garantievoorwaarden van de STANLEY FATMAX 1 jarige garantie en het adres van een geautoriseerde reparatiemonteur bij u in de buurt, kunt u vinden op www.2helpU.com, of door contact op te nemen met het STANLEY FATMAX kantoor bij u in de buurt, het adres staat in deze handleiding vermeld.

Bezoek onze website www.stanleytools.eu/3 om uw nieuwe STANLEY FATMAX product te registreren, zodat u updates over nieuwe producten en speciale aanbiedingen kunt ontvangen.

- c. **No exponga la herramienta eléctrica a la lluvia o a condiciones de humedad.** Si entra agua en una herramienta eléctrica, aumenta el riesgo de descarga eléctrica.
- d. **Cuide el cable de alimentación. No use nunca el cable para transportar, tirar de la herramienta eléctrica o desenchufarla. Mantenga el cable alejado del calor, el aceite, los bordes afilados o las piezas móviles.** Los cables dañados o enredados aumentan el riesgo de descarga eléctrica.
- e. **Si trabaja con la herramienta eléctrica en el exterior, utilice solamente cables de prolongación homologados para uso en exteriores.** La utilización de un cable adecuado para uso en exteriores reduce el riesgo de descarga eléctrica.
- f. **Si no puede evitar utilizar una herramienta eléctrica en un lugar húmedo, use un suministro protegido con un dispositivo diferencial residual (DDR).** El uso de un DDR reduce el riesgo de descarga eléctrica.
- 2. Seguridad personal**
- a. **Esté atento a lo que hace y utilice la herramienta eléctrica con prudencia. No maneje una herramienta eléctrica cuando esté cansado o bajo los efectos de drogas, medicamentos o alcohol.** Un momento de desatención cuando se manejan herramientas eléctricas puede ocasionar lesiones personales graves.
- b. **Utilice equipo de protección personal. Utilice siempre protección ocular.** El uso del equipo de protección individual, como mascarilla antipolvo, calzado de seguridad antideslizante, casco o protección auditiva, usado para condiciones apropiadas reduce las lesiones personales.
- c. **Impida que la herramienta se ponga en marcha accidentalmente. Asegúrese de que el interruptor se encuentre en la posición de apagado antes de conectar la herramienta a la fuente de alimentación o a la batería, o de coger o transportar la herramienta.** Transportar herramientas eléctricas con el dedo puesto en el interruptor o herramientas eléctricas activadoras que tengan el interruptor encendido puede provocar accidentes.
- d. **Saque las llaves de ajuste u otras llaves antes de encender la herramienta eléctrica.** Dejar una llave inglesa u otra llave puesta en una pieza giratoria de la herramienta eléctrica puede ocasionar lesiones personales.
- e. **No se estire demasiado. Mantenga un equilibrio adecuado y la estabilidad constantemente.** Esto permite un mejor control de la herramienta eléctrica en situaciones inesperadas.
- f. **Use la vestimenta adecuada. No se ponga ropa suelta o joyas. Mantenga el cabello y la ropa alejados de las piezas móviles.** La ropa suelta, las joyas y el pelo largo pueden quedar atrapados en las piezas en movimiento.
- g. **Siempre que sea posible utilizar equipos de aspiración o captación de polvo, asegúrese de que estos estén conectados y que se utilicen correctamente.** El uso de equipo de recogida de polvo puede reducir los riesgos relacionados con el polvo.
- h. **No deje que la familiaridad adquirida con el uso frecuente de las herramientas le lleve a fiarse demasiado y a descuidar las principales normas de seguridad de la herramienta.** En cuestión de segundos, un descuido puede causar lesiones graves.
- 3. Uso y cuidado de la herramienta eléctrica**
- a. **No fuerce la herramienta eléctrica. Use la herramienta eléctrica correcta para su trabajo.** La herramienta eléctrica correcta funcionará mejor y con más seguridad si se utiliza a la velocidad para la cual ha sido diseñada.
- b. **No utilice la herramienta eléctrica si no puede encenderse y apagarse con el interruptor.** Toda herramienta eléctrica que no pueda controlarse con el interruptor es peligrosa y debe ser reparada.
- c. **Desconecte el enchufe de la fuente de alimentación y/o saque la batería de la herramienta antes de realizar cualquier ajuste, cambiar accesorios o guardar las herramientas mecánicas.** Tales medidas de seguridad preventivas reducen el riesgo de poner en marcha la herramienta eléctrica accidentalmente.
- d. **Guarde las herramientas eléctricas que no esté utilizando fuera del alcance de los niños y no permita que las utilicen las personas que no estén familiarizadas con ellas o con estas instrucciones.** Las herramientas eléctricas son peligrosas en manos de personas no capacitadas.
- e. **Realice el mantenimiento de las herramientas eléctricas y sus accesorios. Compruebe que las piezas móviles no estén desalineadas ni atascadas, que no haya piezas rotas y cualquier otra condición que pudiera afectar al funcionamiento de la herramienta eléctrica. Si la herramienta eléctrica está dañada, llévela a reparar antes de utilizarla.** Muchos accidentes se producen por el mantenimiento inadecuado de las herramientas eléctricas.

- f. **Mantenga las herramientas de corte limpias y afiladas.** Las herramientas de corte con el filo correctamente mantenido tienen menos probabilidad de bloquearse y son más fáciles de controlar.
- g. **Utilice la herramienta eléctrica, los accesorios, los utensilios de la herramienta, etc. de acuerdo con estas instrucciones, y tenga en cuenta las condiciones de trabajo y la tarea a realizar.** El uso de la herramienta eléctrica para operaciones que no sean las previstas puede ocasionar una situación peligrosa.
- h. **Mantenga las empuñaduras y las superficies de agarre secas, limpias y libres de aceite y grasa.** Las empuñaduras y superficies de agarre resbaladizas impiden el agarre y el control seguro de la herramienta en situaciones imprevistas.

4. Reparación

- a. **Haga reparar su herramienta eléctrica solo por personal técnico autorizado que emplee exclusivamente piezas de repuesto originales.** Esto le asegurará el mantenimiento de la seguridad de la herramienta eléctrica.

Advertencias de seguridad adicionales para herramientas oscilantes

- **Sujete la herramienta por las superficies de agarre aisladas, ya que la superficie de lijado puede entrar en contacto con el cable de la lijadora.** Si se corta un cable bajo tensión, puede que las piezas metálicas expuestas de la herramienta transmitan la electricidad y causen una descarga eléctrica al operador.
- **Utilice fijaciones u otro tipo de método para fijar y apoyar la pieza de trabajo en una plataforma estable.** Sostener la pieza de trabajo con las manos o contra el cuerpo puede causar inestabilidad y pérdida de control.



¡Advertencia! El contacto o la inhalación del polvo procedente de las aplicaciones de la lijadora puede suponer un peligro para la salud del usuario y de cualquier otra persona que se encuentre a su alrededor. Utilice una mascarilla diseñada específicamente para proteger contra el polvo y los vapores, y asegúrese de que las demás personas que se encuentren dentro o vayan a entrar en el área de trabajo también estén protegidas.

- Elimine a fondo todo el polvo después de lijar.
- Tenga especial cuidado cuando lije pinturas con posible contenido de plomo o algunos tipos de maderas y metales que puedan producir polvo tóxico:
No permita la entrada de niños ni de mujeres embarazadas al área de trabajo.
No ingiera alimentos ni bebidas, ni fume en el área de trabajo.
Deshágase de las partículas de polvo y demás residuos de un modo seguro.

- En este manual se describe el uso previsto. La utilización de accesorios o la realización de operaciones con esta herramienta distintas a las recomendadas en este manual de instrucciones puede presentar un riesgo de lesiones y/o daños materiales.
- El accesorio seguirá moviéndose después de soltar el interruptor. Apague la herramienta y espere siempre a que el accesorio se detenga completamente antes de dejar la herramienta apoyada.
- **Mantenga las manos lejos de la zona de corte y de la hoja.** No ponga nunca la mano bajo la pieza de trabajo. No introduzca los dedos alrededor de la hoja de vaivén ni en el enganche. No establezca la sierra agarrando la base.
- **Mantenga las hojas afiladas.** La hojas flojas o dañadas pueden provocar que la sierra dé un viraje brusco o se paralice al ejercer la presión para el corte. Utilice siempre el tipo de hoja de serrar apropiada para cada tipo de material de trabajo y corte.
- Al cortar un tubo o un conducto, compruebe que no contenga restos de agua, cableado eléctrico, etc.
- No toque la pieza de trabajo o la hoja justo después de utilizar la herramienta. Pueden alcanzar temperaturas muy elevadas.
- Tenga en cuenta los peligros ocultos; antes de serrar paredes, suelos o techos, compruebe la ubicación de los cables y tubos.

Riesgos residuales.

El uso de esta herramienta puede producir riesgos residuales adicionales, que no pueden incluirse en las advertencias de seguridad adjuntas. Estos riesgos se pueden generar por un uso incorrecto, demasiado prolongado, etc. El cumplimiento de las normas de seguridad correspondientes y el uso de dispositivos de seguridad no evitan ciertos riesgos residuales. Dichos riesgos incluyen:

- Lesiones producidas por el contacto con piezas móviles o giratorias.
- Lesiones producidas al cambiar cualquier pieza, hoja o accesorio.
- Lesiones producidas al usar una herramienta durante un tiempo demasiado prolongado. Si utiliza una herramienta durante períodos de tiempo demasiado prolongados, asegúrese de realizar pausas con frecuencia.
- Deterioro auditivo.
- Riesgos para la salud producidos al respirar el polvo que se genera al usar la herramienta (por ejemplo: en los trabajos con madera, especialmente de roble, haya y tableros de densidad mediana)

Ruido y vibración

Los valores de emisión de ruido y vibración declarados en el apartado de características técnicas y en la declaración de conformidad han sido calculados según un método de prueba estándar indicado en por la norma EN62841, que pueden utilizarse para comparar herramientas entre sí.

El valor de emisión de vibraciones y ruido declarado también puede utilizarse para una evaluación previa de la exposición. **¡Advertencia!** El valor de emisión de vibración y ruido durante el uso real de la herramienta eléctrica puede diferir del valor declarado en función de cómo se utilice la herramienta. El nivel de vibración podría aumentar por encima del nivel declarado.

Al evaluar la exposición a las vibraciones con el fin de determinar las medidas de seguridad que exige la directiva 2002/44/CE para proteger a las personas que utilizan periódicamente herramientas eléctricas en el entorno laboral, deberá tenerse en cuenta una estimación de la exposición a las vibraciones, las condiciones de uso reales y el modo de empleo de la herramienta, así como los pasos del ciclo operativo como, por ejemplo, el número de veces que la herramienta se apaga, el tiempo que está parada y el tiempo de activación.

Etiquetas en la herramienta

En la herramienta se muestran los siguientes pictogramas, junto con el código de fecha:



¡Advertencia! Para reducir el riesgo de lesiones, el usuario debe leer el manual de instrucciones.

Seguridad eléctrica



Esta herramienta lleva un doble aislamiento; por lo tanto, no requiere una toma a tierra. Compruebe siempre que el voltaje suministrado corresponda al indicado en la placa de características.

- Si se daña el cable de alimentación, deberá sustituirlo el fabricante o un centro de servicio técnico autorizado de STANLEY FATMAX para evitar riesgos.

Características

Esta herramienta incluye todas o algunas de las características siguientes.



1. Interruptor de encendido/apagado
2. Disco de ajuste de velocidad
3. Palanca de sujeción accesoria sin herramienta Super-lok®
4. Base de lijado
5. Adaptador de extracción de polvo (Fig. E, si se ha suministrado)
6. Adaptador accesorio de herramienta (separador)
7. Adaptador accesorio de herramienta (perno de fijación)
8. Guía de corte/profundidad

Accesorios

Esta herramienta incluye uno o más de los siguientes accesorios.

El funcionamiento adecuado de la herramienta depende de los accesorios que utilice.

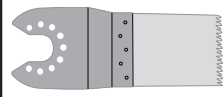
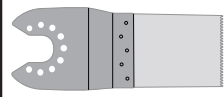
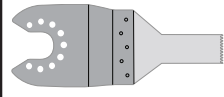
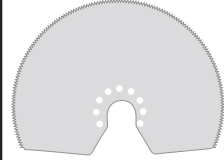
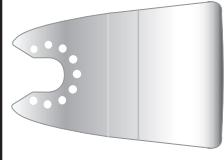
Los accesorios de STANLEY FATMAX han sido fabricados siguiendo estándares de alta calidad y han sido diseñados para mejorar el funcionamiento de la herramienta. Con estos accesorios, sacará el máximo provecho a su herramienta.

	<p>Hoja de sierra de corte de inmersión de precisión para materiales de madera y plásticos blandos. (Número de pieza: STA26105-XJ) Separación, corte directo y corte detallado de madera y plásticos blandos. Ideal para trabajar en puertas, zócalos, alféizares y suelos.</p>
	<p>Hoja de sierra de corte de inmersión para madera y metal. (Número de pieza: STA26110-XJ) Separación, corte de inmersión y corte al ras de madera, plásticos, tuberías no ferrosas de paredes delgadas y extrusiones, clavos y tornillos.</p>
	<p>Hoja de sierra de corte de inmersión para madera y metal. (Número de pieza: STA26115-XJ) Separación, corte de inmersión y corte al ras de madera, plásticos, tuberías no ferrosas de paredes delgadas y extrusiones.</p>
	<p>Hoja de sierra segmentada. (Número de pieza: STA26120-XJ) Hoja de larga vida ideal para el corte de madera, plásticos, materiales ferrosos y no ferrosos de paredes delgadas.</p>
	<p>Raspador rígido. (Número de pieza: STA26135-XJ) Ideal para eliminar materiales duros y blandos de superficies planas como suelos de vinilo, adhesivo de moquetas, adhesivo de baldosas, lechada, pintura y barniz.</p>
	<p>Raspador flexible. (Número de pieza: STA26140-XJ) Ideal para eliminar materiales de elastómero de superficies planas duras en zonas difícilmente accesibles como selladores de silicona y otros materiales para emmasillar.</p>

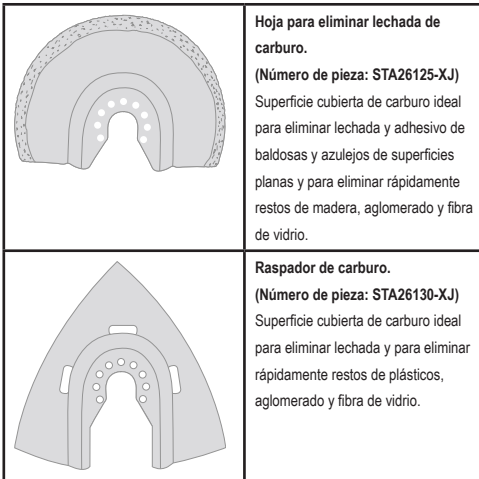

Colocación del adaptador de extracción de polvo (Fig. E)

- Alinee el adaptador de extracción de polvo (5) con la base de lijado (4) tal como se muestra.
- Presione el adaptador firme y uniformemente en la base de lijado.
- Fije el adaptador girando la tuerca de bloqueo (11) en sentido horario.
- Conecte la manguera de una aspiradora al adaptador de extracción de polvo.

Extracción del adaptador de extracción de polvo

- Gire la tuerca de bloqueo (11) en sentido antihorario.
- Tire del adaptador de extracción de polvo (5) hacia fuera de la base de lijado (4).

Montaje de la guía de profundidad/corte (Fig. F)

La guía de profundidad/corte le permitirá cortar en modo preciso el material a una profundidad específica y seguir con más precisión una línea de corte marcada.

- Coloque el bloque de profundidad/corte (8) insertando las lengüetas de la guía en las ranuras del cuerpo principal.
- Fije el bloque al cuerpo principal con el perno (12) y apriete con la llave hexagonal suministrada.
- Inserte la guía (13) en la posición deseada y gire el mando de ajuste de profundidad/corte (14) en sentido horario para fijarla.

Ajuste de los accesorios alternativos (Fig.G)

- Coloque el separador (6) en el collar (15).
- Coloque el accesorio alternativo (16) en el collar (15).
- Coloque firmemente el perno de fijación (7) en su lugar para garantizar un ajuste seguro del accesorio alternativo (16).

Nota: El separador y el perno de fijación no se utilizan para colocar accesorios STANLEY FATMAX. Los accesorios STANLEY FATMAX se colocan utilizando la palanca de sujeción de accesorios sin herramienta Super-lok®.

Uso



¡Advertencia! Deje que la herramienta funcione a su ritmo. No la sobrecargue.



¡Advertencia! Antes de cortar en paredes, suelos o techos, compruebe la ubicación de cables y tuberías.

Control de velocidad variable (Fig. H)

El control de velocidad variable permite adaptar la velocidad de la herramienta a la aplicación.

- Ajuste el mando de velocidad variable (2) en el ajuste deseado. En el ajuste 1 la herramienta funcionará a una velocidad baja, de 10,000 min⁻¹. En el ajuste 6 la herramienta funcionará a la máxima velocidad, a 22,000 min⁻¹.

Encendido y apagado (Fig. I)

- Para encender la herramienta, deslice el interruptor de encendido/apagado (1) hacia delante (posición I).
- Para apagar la herramienta, deslice el interruptor de encendido/apagado (1) hacia atrás (posición O).

Montaje

Montaje y desmontaje de los accesorios (Fig. A–G)



¡Advertencia! Antes de colocar un accesorio, desconecte la herramienta de la toma de corriente.

Montaje de un accesorio STANLEY FATMAX (Fig. A– C)

- Sujete la herramienta y pulse la palanca de sujeción accesorio (3).
- Deslice el accesorio (9) entre el eje y el soporte del accesorio asegurándose de que el accesorio se ajusta a los ocho pasadores del soporte y está nivelado con el eje.
- Suelte la palanca de sujeción del accesorio.

Nota: Es posible montar algunos accesorios, como los raspadores y las hojas, en ángulo si fuera necesario (Fig. C).

Desmontaje de un accesorio STANLEY FATMAX (Fig. A)

- Sujete la herramienta y pulse la palanca de sujeción accesorio (3).
- Tire del accesorio de la herramienta asegurándose de que el accesorio se suelte de los ocho pasadores del soporte.
- Suelte la palanca de sujeción del accesorio.



¡Advertencia! Se deben llevar guantes cuando se extraen accesorios, ya que estos pueden calentarse durante el uso.

Montaje de una hoja de lija (Fig. D)

- Alinee la hoja de lija (10) con la base de lijado (4) tal como se muestra.
- Coloque la hoja de lija firme y uniformemente sobre la base de lijado, asegurándose de que los orificios de la hoja coincidan con los de la base.

Extracción de una hoja de lija

- Tire de la hoja de lija hacia fuera de la base de lijado (4).



¡Advertencia! No use nunca la base de lijado sin la hoja de lija o el accesorio en su sitio.

Guía de corte (figs. F y J)

Este dispositivo le permitirá seguir con más precisión una línea de corte marcada.

- Para utilizar la guía de corte, inserte la guía (13) tal y como se muestra en la figura J en la ranura frontal del bloque de la guía de profundidad/corte (8).
- Ajuste la longitud de la guía tirando hacia fuera o empujando hacia dentro para lograr la profundidad de corte deseada.
- Gire el mando de ajuste de profundidad/corte (12) en sentido horario para fijar la guía en su sitio. Para liberar la guía, gire el mando de ajuste de profundidad/corte en sentido antihorario.

Guía de profundidad (figs. F y K)

Este dispositivo le permitirá cortar con precisión el material a una profundidad específica.

- Para utilizar la guía de profundidad, inserte la guía (13) en la ranura frontal del bloque de la guía de profundidad/corte (8) tal y como se muestra en la figura K.
- Ajuste la longitud de la guía tirando hacia fuera o empujando hacia dentro para lograr la profundidad de corte deseada.
- Gire el mando de ajuste de profundidad/corte (12) en sentido horario para fijar la guía en su sitio. Para liberar la guía, gire el mando de ajuste de profundidad/corte en sentido antihorario.

Sugerencias para un uso óptimo

- Sujete siempre la herramienta de forma segura. Para realizar trabajos de precisión, sujete la herramienta cerca de la parte delantera.
- Sujete la pieza de trabajo siempre que sea posible, especialmente cuando utilice hojas de corte.
- No ejerza demasiada presión sobre la herramienta.
- Utilice siempre el tipo de accesorio apropiado para cada tipo de material de trabajo y corte.
- Compruebe periódicamente el estado de los accesorios. Sustitúyala cuando sea necesario.
- Marque el lugar por donde vaya a empezar a trabajar que desee.
- Encienda la herramienta e introduzca poco a poco los accesorios en la pieza de trabajo en el lugar por donde vaya a empezar a trabajar que desee.
- Para obtener un corte limpio, sujete una plancha de contrachapado o madera suave a la parte posterior de la pieza de trabajo y sierre el conjunto.
- No fuerce la hoja de corte en la pieza de trabajo. Tenga en cuenta que, por lo general, cortar planchas de metal le llevará más tiempo que serrar piezas de trabajo de madera más delgadas.
- Cuando corte metales, extienda una película fina de aceite a lo largo de la línea de corte antes de efectuar el corte.
- Para lijar capas de pintura nuevas antes de aplicar otra capa, utilice un papel de lija de grano extrafino.

- En superficies muy desiguales o cuando vaya a quitar capas de pintura, comience con un papel de lija de grano grueso. Sobre otras superficies, comience con un papel de lija de grano medio. En ambos casos, cambie gradualmente a un papel de lija de grano fino para lograr un buen acabado.
- Consulte a su proveedor para obtener más información sobre los accesorios que están a la venta.

Mantenimiento

La herramienta STANLEY FATMAX ha sido diseñada para funcionar durante un largo período de tiempo con un mantenimiento mínimo. El funcionamiento satisfactorio y continuo depende del buen cuidado de la herramienta y de una limpieza frecuente.



¡Advertencia! Antes de realizar el mantenimiento de la herramienta, debe desenchar la herramienta. Desenchufe el cargador antes de limpiarlo.

- Limpie periódicamente las ranuras de ventilación de la herramienta con un cepillo suave o un paño seco.
- Limpie periódicamente la carcasa del motor con un paño húmedo. No utilice limpiadores abrasivos o a base de disolventes.

Protección del medioambiente

Recogida selectiva. Los productos y las baterías marcadas con este símbolo no se deben desechar junto con los residuos domésticos normales.

Los productos y las baterías que contienen materiales que se puedan recuperar o reciclar reducen la demanda de materias primas. Recicle los productos eléctricos y las baterías de acuerdo con la normativa local. Puede obtener más información en www.2helpU.com

Datos técnicos

FME650 (Tipo 1)		
Tensión	V_{CA}	230
Velocidad en vacío	min^{-1}	10000-22000
Ángulo de oscilación	Grados	1,4 - 2,8
Potencia	W	300
Peso	kg	1,53

Nivel de presión acústica de acuerdo con la directiva EN62841:

Presión acústica (L_{pa}) 90 dB(A), incertidumbre (K) 3 dB(A)

Potencia acústica (L_{wa}) 101 dB(A), incertidumbre (K) 3 dB(A)

Valores totales de vibración (suma vectorial triaxial) de acuerdo con la norma EN62841:

Corte de madera ($a_{h, cv}$) 4,5 m/s^2 , incertidumbre (K) 1,5 m/s^2

Corte de metal ($a_{h, cv}$) 10,3 m/s^2 , incertidumbre (K) 1,5 m/s^2

Valores totales de vibración (suma vectorial triaxial) de acuerdo con la norma EN62841:

Lijado (a) 8.2 m/s², incertidumbre (K) 1.5 m/s²

Declaración de conformidad CE
DIRECTIVA DE MÁQUINAS



FME650 herramienta oscilante

Stanley Europe declara que los productos descritos en "Datos técnicos" son conformes a las directivas y normas siguientes:

2006/42/CE, EN 62841-1:2015; EN 62841-2-4:2014

Estos productos también cumplen con la Directiva 2014/30/UE y 2011/65/UE. Si desea más información, póngase en contacto con Stanley Europe en la dirección indicada a continuación o bien consulte la parte posterior de este manual.

El abajo firmante es el responsable de la elaboración de la documentación técnica y expide la presente declaración en nombre de STANLEY FATMAX.

Patrick Diepenbach

Patrick Diepenbach
Director General, Benelux
Stanley FatMax,
Richard-Klinger-Strasse 11,
65510, Idstein, Alemania
24/03/2021

Garantía

STANLEY FATMAX confía en la calidad de sus productos y ofrece a los consumidores una garantía de 12 meses a partir de la fecha de compra. Esta garantía es adicional a sus derechos legales y no los menoscaba en modo alguno. La garantía es válida en los territorios de los Estados Miembros de la Unión Europea, el Área de Libre Comercio Europea y Reino Unido.

Para reclamar la garantía, la reclamación se debe presentar de conformidad con las condiciones de STANLEY FATMAX y se debe presentar el justificante de compra al vendedor o al agente técnico autorizado.

Las condiciones de la garantía de STANLEY FATMAX de 1 año de duración y la ubicación de su agente técnico autorizado más cercano se pueden obtener en Internet en www.2helpU.com o poniéndose en contacto con su oficina local de STANLEY FATMAX en la dirección que se indica en este manual.

Visite nuestro sitio web www.stanleytools.eu/3 para registrar su nuevo producto STANLEY FATMAX y recibir noticias sobre nuevos productos y ofertas especiales.

Utilização prevista

A ferramenta oscilante STANLEY FATMAX FME650 foi concebida para aplicações de bricolage, tais como lixagem. Também é adequada para cortar materiais de madeira, plástico, gesso, metais não ferrosos, elementos de fixação (pregos não temperados e cravos, por exemplo), trabalhar azulejos macios e raspar superfícies pequenas. Esta ferramenta destina-se a utilização profissional bem como a utilizadores privados não profissionais.

Instruções de segurança

Avisos de segurança gerais sobre ferramentas eléctricas



Atenção! Leia todos os avisos de segurança, instruções, ilustrações e especificações fornecidas com esta ferramenta eléctrica. O não cumprimento de todas as instruções indicadas abaixo pode resultar em choque eléctrico, incêndio e/ou ferimentos graves.

Guarde todos os avisos e instruções para futura referência. Em todos os avisos que se seguem, o termo "ferramenta eléctrica" refere-se à sua ferramenta alimentada pela rede eléctrica (com fio) ou por uma bateria (sem fio).

Segurança na área de trabalho

- a. **Mantenha a área de trabalho limpa e bem iluminada.** As áreas desarrumadas ou escuras são propensas a acidentes.
- b. **Não trabalhe com ferramentas eléctricas em áreas com risco de explosão, nas quais se encontrem líquidos, gases ou poeiras inflamáveis.** As ferramentas eléctricas produzem faíscas que podem inflamar estas poeiras ou vapores.
- c. **Mantenha crianças e outras pessoas à distância quando utilizar a ferramenta eléctrica.** As distrações podem causar perda de controlo da ferramenta.

1. Segurança eléctrica

- a. **As fichas da ferramenta eléctrica devem encaixar na tomada. Nunca modifique a ficha. Não utilize fichas adaptadoras com ferramentas eléctricas ligadas à terra.** As fichas não modificadas e as tomadas compatíveis reduzem o risco de choque eléctrico.
- b. **Evite que o corpo entre em contacto com superfícies ligadas à terra, como tubos, radiadores, fogões e frigoríficos.** Se o seu corpo estiver "ligado" à terra, o risco de choque eléctrico é maior.
- c. **As ferramentas eléctricas não podem ser expostas à chuva ou à humidade.** A entrada de água numa ferramenta eléctrica aumenta o risco de choque eléctrico.

- d. **Manuseie o cabo com cuidado. Nunca o utilize para transportar, puxar ou desligar a ferramenta eléctrica.** Mantenha o fio afastado de fontes de calor, óleo, arestas afiadas ou peças móveis. Os cabos danificados ou emaranhados aumentam o risco de choque eléctrico.
- e. **Quando trabalhar com uma ferramenta eléctrica ao ar livre, utilize uma extensão adequada para essa finalidade.** A utilização de um cabo adequado para uso ao ar livre reduz o risco de choque eléctrico.
- f. **Se for inevitável trabalhar com uma ferramenta eléctrica num local húmido, utilize um dispositivo diferencial residual (DDR).** A utilização de um DDR reduz o risco de choque eléctrico.
2. **Segurança pessoal**
- a. **Esteja sempre atento, preste atenção ao que está a fazer e seja prudente quando trabalhar com uma ferramenta eléctrica. Não utilize uma ferramenta eléctrica quando estiver cansado ou sob o efeito de drogas, álcool ou medicamentos.** Um momento de distração durante a utilização de ferramentas eléctricas pode resultar em ferimentos graves.
- b. **Use equipamento de protecção individual. Use sempre protecção ocular.** O equipamento de protecção, como, por exemplo, uma máscara de poeiras, sapatos de segurança antiderrapantes, um capacete de segurança ou uma protecção auditiva, utilizado nas condições adequadas, reduz o risco de ferimentos.
- c. **Evite arranques involuntários. Verifique se o gatilho da ferramenta está na posição de desligado antes de ligá-la à fonte de alimentação e/ou à bateria, segurar ou transportar a ferramenta.** Se mantiver o dedo sobre o gatilho quando transportar ferramentas eléctricas ou se ligá-las à fonte de alimentação com o gatilho ligado, pode causar acidentes.
- d. **Retire qualquer chave de ajuste ou chave de porcas antes de ligar a ferramenta eléctrica.** Uma chave de fendas ou de ajuste fixada numa peça rotativa da ferramenta eléctrica pode causar ferimentos.
- e. **Não se estique demasiado quando trabalhar com a ferramenta. Mantenha sempre os pés bem apoiados e um equilíbrio adequado.** Desta forma, é mais fácil controlar a ferramenta eléctrica em situações inesperadas.
- f. **Use vestuário adequado. Não use roupa larga ou jóias. Mantenha o cabelo e a roupa afastados das peças móveis.** As roupas largas, as jóias ou o cabelo comprido podem ficar presos nestas peças.
- g. **Se forem fornecidos acessórios para a ligação de máquinas de extracção e recolha de partículas, verifique se estes são ligados e utilizados correctamente.** A utilização de dispositivos de extracção de partículas pode reduzir os riscos relacionados com as mesmas.
- h. **Não permita que o facto de estar familiarizado com a utilização frequente das ferramentas o torne complacente e ignore os princípios de segurança da ferramenta.** Uma acção irreflectida pode causar ferimentos graves numa fracção de segundos.
3. **Utilização e manutenção da ferramenta eléctrica**
- a. **Não sobrecarregue a ferramenta eléctrica. Utilize a ferramenta eléctrica correcta para o seu trabalho.** A ferramenta eléctrica adequada efectua o trabalho de um modo mais eficiente e seguro se for utilizada de acordo com a potência para a qual foi concebida.
- b. **Não utilize a ferramenta eléctrica se o respectivo gatilho não a ligar e desligar.** Qualquer ferramenta eléctrica que não possa ser controlada através do gatilho de alimentação é perigosa e tem de ser reparada.
- c. **Retire a ficha da tomada de electricidade e/ou retire a bateria da ferramenta eléctrica, caso seja desmontável, antes de efectuar quaisquer ajustes, substituir acessórios ou guardar ferramentas eléctricas.** Estas medidas de segurança preventivas reduzem o risco de ligar a ferramenta eléctrica acidentalmente.
- d. **Mantenha as ferramentas eléctricas que não estiverem a ser utilizadas fora do alcance de crianças. Não permita que a ferramenta eléctrica seja utilizada por pessoas não familiarizadas com a mesma ou que não tenham lido estas instruções.** As ferramentas eléctricas são perigosas nas mãos de pessoas que não possuam as qualificações necessárias para manuseá-las.
- e. **Faça a manutenção das ferramentas eléctricas e acessórios. Verifique se as peças móveis da ferramenta eléctrica estão alinhadas e não emperram, se existem peças partidas ou danificadas ou quaisquer outras condições que possam afectar o funcionamento da mesma. Se a ferramenta eléctrica estiver danificada, esta só deve ser utilizada depois de ser reparada.** Muitos acidentes são causados por ferramentas eléctricas com uma manutenção insuficiente.
- f. **Mantenha as ferramentas de corte sempre afiadas e limpas.** As ferramentas de corte sujeitas a uma manutenção adequada, com arestas de corte afiadas, bloqueiam com menos frequência e controlam-se com maior facilidade.

g. Utilize a ferramenta eléctrica, acessórios e peças de ferramenta de acordo com estas instruções, considerando as condições de trabalho e o tarefa a ser executada. A utilização da ferramenta eléctrica para fins diferentes dos previstos pode resultar em situações perigosas.

h. Mantenha os cabos e as superfícies de fixação secos, limpos e sem qualquer óleo ou gordura. Punhos e superfícies de fixação molhadas não permitem um funcionamento e controlo seguros em situações inesperadas.

4. Assistência

a. A ferramenta eléctrica deve ser reparada por técnicos qualificados que utilizem apenas peças sobresselentes idênticas. Desta forma, é garantida a segurança da ferramenta eléctrica.

Avisos de segurança adicionais para ferramentas oscilantes

- **Segure a ferramenta eléctrica pelas áreas isoladas, porque a superfície de lixagem pode entrar em contacto com o cabo.** Cortar um acessório em contacto com um cabo "sob tensão" pode expor as peças metálicas do sistema eléctrico da ferramenta e causar um choque eléctrico no utilizador.
- **Utilize grampos ou outro sistema prático para fixar e apoiar a peça de trabalho numa plataforma estável.** Segurar a peça com a mão ou contra o corpo pode causar instabilidade e perda de controlo.



Atenção! O contacto ou a inalação de poeiras originadas pelas aplicações da lixadeira poderá colocar em perigo a saúde do operador ou das pessoas presentes. Utilize uma máscara de poeiras especificamente concebida para protecção contra poeiras e vapores e certifique-se de que as pessoas perto da área de trabalho também estão protegidas.

- Remova por completo toda a poeira depois de lixar.
- Tenha especial cuidado quando lixar tintas que possam conter chumbo ou algumas madeiras e metais que possam produzir poeiras tóxicas:
 - ◆ Não permita que crianças ou grávidas entrem na área de trabalho.
 - ◆ Não coma, beba ou fume na área de trabalho.
 - ◆ Elimine as partículas de poeira e outros detritos de maneira segura.
- A utilização pretendida está descrita neste manual de instruções. A utilização de qualquer acessório ou a realização de qualquer operação com este equipamento que não esteja indicado no presente manual de instruções pode representar um risco de ferimentos pessoais e/ou danos materiais.

- O acessório continua a mover-se depois de libertar o gatilho. Desligue sempre a ferramenta e aguarde até que o acessório pare por completo antes de pousar a ferramenta.
- **Mantenha as mãos afastadas da área de corte.** Nunca manuseie a parte inferior da peça de trabalho em circunstância alguma. Não introduza os dedos perto da lâmina correspondente e o sistema de fixação da lâmina. Não agarre na base para estabilizar a serra.
- **Mantenha as lâminas afiadas.** Lâminas embotadas ou danificadas podem desviar ou encravar a serra sob pressão. Utilize sempre o tipo adequado de lâmina de serra para a peça de trabalho e tipo de corte.
- Quando cortar tubos ou condutas, certifique-se de que estes não têm água, cablagem, etc.
- Não toque na peça ou na lâmina imediatamente após a utilização da ferramenta. Podem ficar muito quentes.
- Tenha cuidado com os perigos escondidos. Antes de cortar em paredes, tectos ou chão, verifique a localização de cablagem e tubos.

Riscos residuais.

Podem surgir riscos residuais adicionais durante a utilização da ferramenta, que podem não constar nos avisos de segurança incluídos. Estes riscos podem resultar de má utilização, uso prolongado, etc.

Mesmo que os regulamentos de segurança relevantes sejam cumpridos e os dispositivos de segurança implementados, alguns riscos residuais não podem ser evitados. Estes incluem:

- Ferimentos causados pelo contacto com peças em rotação/movimento.
- Ferimentos causados durante a substituição de peças, lâminas ou acessórios.
- Ferimentos causados pela utilização prolongada de uma ferramenta. Se utilizar uma ferramenta durante períodos prolongados, faça pausas com regularidade.
- Danos auditivos.
- Problemas de saúde causados pela inalação de poeiras resultantes da utilização da ferramenta (exemplo: trabalhos em madeira, especialmente carvalho, faia e MDF.)

Ruído e vibração

Os valores declarados de emissão de ruído indicados nos dados técnicos e na declaração de conformidade foram medidos de acordo com um método de ensaio normalizado previsto na norma EN62841 e podem ser utilizados para comparar ferramentas.

O valor de emissão de ruído e vibração declarado pode ser também utilizado numa avaliação preliminar de exposição.

Atenção! O valor de emissão de ruído e vibração durante a utilização efectiva da ferramenta eléctrica pode ser diferente do valor declarado, dependendo da maneira como a ferramenta é utilizada. O nível de vibração pode ser superior ao nível indicado.

Quando avaliar a exposição a vibrações para determinar as medidas de segurança exigidas pela Directiva 2002/44/CE para proteger pessoas que utilizem com frequência ferramentas eléctricas na sua actividade profissional, deve ser considerada uma estimativa da exposição à vibração, as condições reais de utilização e o modo de utilização da ferramenta, incluindo ainda todas as partes do ciclo de funcionamento, como os períodos de inactividade e espera da ferramenta, além do tempo de funcionamento.

Etiquetas colocadas na ferramenta

A ferramenta apresenta os seguintes símbolos de aviso em conjunto com o código de data:



Atenção! Para reduzir o risco de ferimentos, o utilizador deve ler o manual de instruções.

Segurança eléctrica



Esta ferramenta tem um isolamento duplo e, por isso, não é necessário um fio de terra. Verifique sempre se a fonte de alimentação corresponde à tensão indicada na placa sinalética.

- Se o cabo de alimentação estiver danificado, deve ser substituído pelo fabricante ou por um centro de assistência autorizado da STANLEY FATMAX para evitar ferimentos.

Acessórios

Esta ferramenta inclui algumas ou todas as características seguintes.

1. Interruptor para ligar/desligar
2. Botão de velocidade variável
3. Super-lok™, a alavanca de fixação acessória que dispensa ferramentas
4. Base da lixadeira
5. Adaptador de extracção de poeiras (Fig. E - se fornecido)
6. Adaptador de montagem de acessórios (espaçador)
7. Adaptador de montagem de acessórios (parafuso de fixação)
8. Guia de corte/profundidade

Acessórios

Esta ferramenta inclui alguns ou todos os seguintes acessórios.

O desempenho da ferramenta depende do acessório utilizado. Os acessórios da STANLEY FATMAX são concebidos segundo normas de elevada qualidade e desenvolvidos de modo a melhorar o desempenho da sua ferramenta. Estes acessórios permitem-lhe tirar um melhor proveito da sua ferramenta.

	<p>Lâmina de serra de precisão para cortes de perfuração para materiais de madeira e plásticos macios. (Número da peça: STA26105-XJ) Corte de separação, perfuração e de precisão de madeira e de plásticos macios. Ideal para trabalhar em portas, rodapés, peitoris e pavimentos.</p>
	<p>Lâmina de serra para cortes por perfuração de madeira e metais. (Número da peça: STA26110-XJ) Corte de separação, perfuração e de precisão de madeira, plástico, extrusões e tubos de paredes finas não ferrosos, pregos e parafusos.</p>
	<p>Lâmina de serra para cortes por perfuração de madeira e metais. (Número da peça: STA26115-XJ) Corte de separação, perfuração e de precisão de madeira, plástico e extrusões e tubos de paredes finas não ferrosos.</p>
	<p>Lâmina de serra segmentada. (Número da peça: STA26120-XJ) Lâmina de longa duração, ideal para cortar madeira, plástico e material ferroso e não ferroso de paredes finas.</p>
	<p>Raspador rígido. (Número da peça: STA26135-XJ) Ideal para remover materiais macios e rígidos de superfícies planas como, por exemplo, pavimentos em vinil, cola de tapetes aderentes, cola de ladrilhos, argamassa, tinta e verniz.</p>
	<p>Raspador flexível. (Número da peça: STA26140-XJ) Ideal para remover materiais elastómeros de superfícies planas e rígidas em zonas de difícil acesso, como vedante de silicone e outros materiais de calafetagem.</p>

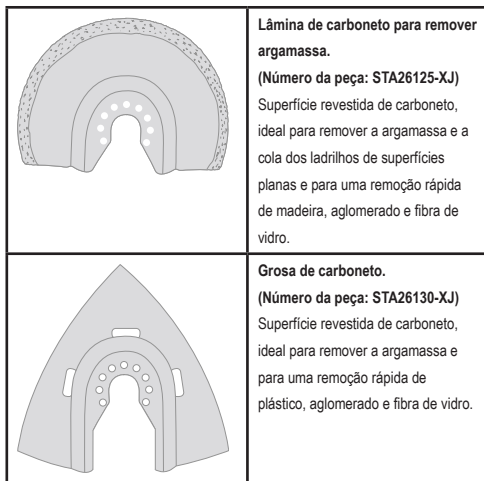

Montagem

Colocar e remover os acessórios (Fig. A – G)

Atenção! Antes de colocar um acessório, desligue a ferramenta da alimentação eléctrica.

Colocar um acessório da STANLEY FATMAX (Fig. A – C)

- SSegure na ferramenta e aperte a alavanca de fixação acessória (3).
- Deslize o acessório (9) entre o eixo e o suporte de acessórios, certificando-se de que o acessório fica encaixado nos oito pinos do suporte e que fica ao nível do eixo.
- Desengate a alavanca de fixação acessória.

Nota: Se necessário, alguns acessórios, como raspadores e lâminas, podem ser montados em ângulo (Fig. C).

Remover um acessório da STANLEY FATMAX (Fig. A)

- SSegure na ferramenta e aperte a alavanca de fixação acessória (3).
- Retire o acessório da ferramenta, certificando-se de que o mesmo fica desencaixado dos oito pinos do suporte.
- Desengate a alavanca de fixação acessória.

Atenção! Deve utilizar luvas quando remover acessórios, visto que estes poderão aquecer durante a utilização.

Colocar uma folha de lixa (Fig. D)

- Alinhe a folha de lixa (10) com a base para lixadeira (4) como apresentado.
- Pressione de maneira firme e uniforme a folha na base para lixadeira, certificando-se de que os orifícios da folha coincidem com os orifícios da base.

Remover uma folha de lixa

- Retire a folha de lixa da base para lixadeira (4).

Atenção! Nunca utilize a base para lixadeira sem uma folha de lixa ou um acessório no respectivo local.

Colocar o adaptador de extracção de poeiras (Fig. E)

- Alinhe o adaptador de extracção de poeiras (5) com a base para lixadeira (4) conforme apresentado.
- Pressione de maneira firme e uniforme o adaptador na base para lixadeira.
- Fixe o adaptador rodando a contraporca (11) para a direita.
- Ligue um aspirador ao adaptador de extracção de poeiras.

Remover o adaptador de extracção de poeiras

- Rode a contraporca (11) para a esquerda.
- Retire o adaptador de extracção de poeiras (5) da base para lixadeira (4).

Colocar a guia de profundidade/corte (Fig. F)

A guia de profundidade/corte permite-lhe cortar material com rigor a uma profundidade específica e verificar, de maneira mais precisa, uma linha de corte marcada.

- Una o bloco de profundidade/corte (8) inserindo as patilhas da guia nas ranhuras da estrutura principal.
- Fixe o bloco à estrutura principal com o parafuso (12) e aperte-o com a chave sextavada fornecida.
- Coloque a guia (13) na posição correcta e fixe-a, rodando o botão de ajuste de profundidade/corte (14) no sentido dos ponteiros do relógio.

Colocar acessórios alternativos (Fig. G)

- Coloque o espaçador (6) no mandril (15).
- Coloque o acessório alternativo (16) no mandril (15).
- Prenda bem o parafuso de fixação (7) para que o acessório alternativo (16) fique bem ajustado.

Nota: O espaçador e o parafuso de fixação não são utilizados para fixar acessórios da STANLEY FATMAX. Os acessórios da STANLEY FATMAX são fixados através da Super-lok™, a alavanca de fixação acessória que dispensa ferramentas.

Utilização

Atenção! Não altere o ritmo de funcionamento da ferramenta. Não a sobrecarregue.

Atenção! Antes de cortar em paredes, tectos ou chãos, verifique a localização de cablagem e tubos.

Controlo de velocidade variável (Fig. H)

O controlo de velocidade variável permite-lhe adaptar a velocidade da ferramenta à aplicação.

- Defina o indicador de velocidade variável (2) para a velocidade pretendida. Ao definir para 1, a ferramenta irá funcionar a uma velocidade baixa, 10 000 min⁻¹. Ao definir para 6, a ferramenta irá funcionar à velocidade máxima de 22 000 min⁻¹.

Ligar e desligar (Fig. I)

- Para ligar a ferramenta, deslize o interruptor de ligar/desligar (1) para a frente (posição I).
- Para desligar a ferramenta, deslize o interruptor de ligar/desligar (1) para trás (posição O).

Guia de corte (Fig. F, J)

Esta função permite um registo mais preciso da linha de corte marcada.

- Para utilizar a guia de corte, coloque a guia (13) na ranhura dianteira do bloco da guia de profundidade/corte (8), como indicado na Figura J.
- Puxe ou empurre a guia para ajustar o comprimento da guia de modo a obter a profundidade de corte desejada.
- Fixe a guia na posição correcta, rodando o botão de ajuste de profundidade/corte (12) para a direita. Para desbloquear a guia, rode o botão de ajuste de profundidade/corte no sentido contrário ao dos ponteiros do relógio.

Guia de profundidade (Fig. F, K)

Esta função permite-lhe cortar material de maneira precisa a uma profundidade específica.

- Para utilizar a guia de profundidade, coloque a guia (13) na ranhura dianteira do bloco da guia de profundidade/corte (8), como demonstrado na Figura K.
- Puxe ou empurre a guia para ajustar o comprimento da guia de modo a obter a profundidade de corte desejada.
- Fixe a guia na posição correcta, rodando o botão de ajuste de profundidade/corte (12) para a direita. Para desbloquear a guia, rode o botão de ajuste de profundidade/corte no sentido contrário ao dos ponteiros do relógio.

Sugestões para uma utilização ideal

- Segure sempre a ferramenta com segurança. Para um trabalho que envolva precisão, segure a ferramenta junto à parte da frente.
- Prenda a peça sempre que possível, especialmente quando utilizar lâminas de corte.
- Não exerça demasiada pressão na ferramenta.
- Utilize sempre o tipo de acessório adequado para o material da peça e tipo de corte.
- Verifique regularmente o estado de conservação dos acessórios. Substitua quando for necessário.
- Marque o ponto inicial pretendido.
- Ligue a ferramenta e insira lentamente os acessórios na peça, no ponto inicial pretendido.
- Prenda um pedaço de contraplacado ou de madeira macia na parte de trás da peça e serre ao longo da combinação, de forma a obter um corte limpo.
- Não force a lâmina de corte contra a peça. Tenha em atenção que o corte de chapas de metal demorará, em princípio, mais tempo do que serrar peças de madeira mais grossas.
- Quando cortar metal, espalhe uma camada fina de óleo ao longo da linha de corte antes de iniciar.
- Quando estiver a lixar novas camadas de tinta antes de aplicar outra camada, utilize granulação extra fina.

- Em superfícies muito irregulares ou para remover camadas de tinta, comece com uma granulação grossa. Noutras superfícies, comece com uma granulação média. Em ambos os casos, mude gradualmente para uma granulação fina para conseguir um acabamento liso.
- Consulte o seu fornecedor para obter mais informações sobre os acessórios disponíveis.

Manutenção

A ferramenta STANLEY FATMAX foi concebida para funcionar durante um longo período de tempo com uma manutenção mínima. Uma utilização continuamente satisfatória depende de uma manutenção adequada da ferramenta e de uma limpeza regular.



Atenção! Antes de executar qualquer manutenção ou limpeza na ferramenta, desligue a ferramenta. Desligue o carregador antes de limpá-lo.

- Limpe regularmente as aberturas de ventilação da ferramenta com uma escova macia ou um pano seco.
- Limpe regularmente o compartimento do motor com um pano húmido. Não utilize produtos de limpeza abrasivos ou à base de solventes.

Protecção do ambiente

Recolha selectiva. Os produtos e as baterias assinalados com este símbolo não devem ser eliminados em conjunto com o lixo doméstico normal.

Os produtos e baterias contêm materiais que podem ser recuperados ou reciclados, reduzindo a necessidade de matérias-primas. Recicle os produtos eléctricos e as baterias de acordo com as disposições locais. Estão disponíveis mais informações em www.2helpU.com

Dados técnicos

		FME650 (Tipo 1)
Tensão	V_{CA}	230
Velocidade sem carga	min^{-1}	10000 - 22000
Ângulo de oscilação	Graus	1,4 - 2,8
Potência	A	300
Peso	kg	1,53

Nível de pressão sonora de acordo com a norma EN62841:

Pressão sonora (L_{pA}): 90 dB(A), variabilidade (K): 3 dB(A)

Potência sonora (L_{WA}): 101 dB(A), variabilidade (K): 3 dB(A)

Valores totais de vibração (valores totais de vibração) de acordo com a norma EN62841:

Cortar madeira ($a_{h,CW}$): 4,5 m/s^2 , variabilidade (K): 1,5 m/s^2

Cortar metal ($a_{h,CW}$): 10,3 m/s^2 , variabilidade (K): 1,5 m/s^2

Valores totais de vibração (valores totais de vibração) de acordo com a norma EN62841:

Lixar (a₁): 8,2 m/s², variabilidade (K): 1,5 m/s²

Declaração de conformidade CE DIRECTIVA "MÁQUINAS"



FME650 ferramenta oscilante

A STANLEY Europe declara que os produtos descritos em "dados técnicos" se encontram em conformidade com as seguintes normas e directivas:

2006/42/CE, EN 62841-1:2015; EN 62841-2-4:2014

Estes produtos respeitam também a Directiva 2014/30/UE e 2011/65/UE. Para obter mais informações, contacte a Stanley Europe através da morada indicada em seguida ou consulte o verso do manual.

O abaixo assinado é responsável pela compilação do ficheiro técnico e faz esta declaração em nome da STANLEY FATMAX.

Patrick Diepenbach

Patrick Diepenbach
Director-Geral, Benelux
Stanley FatMax,
Richard-Klinger-Strasse 11,
65510 Idstein, Alemanha
24/03/2021

Avsedd användning

Det här oscillerande multiverktyget från STANLEY FATMAXFME650 är avsett för gör det själv-arbeten, t.ex. slipning. Verktyget kan även användas vid sågning i trämaterial, plast, gips, icke-järnhaltiga metaller och fästelement (t.ex. ohärdad spik, häftklammer) samt bearbetning av mjuka väggmaterial och skrapning av mindre ytor. Verktyget är avsett för yrkesanvändare och privatkonsumenter.

Säkerhetsinstruktioner

Allmänna säkerhetsvarningar för elverktyg



Varning! Läs igenom alla säkerhetsvarningar, instruktioner, illustrationer och specifikationer som medföljer detta elverktyg. Underlåtenhet att läsa alla instruktioner som listas här nedan kan resultera i elektrisk stöt, eldsvåda och/eller allvarlig personskada.

Spara alla varningar och instruktioner för framtida referens. Termen "elverktyg" i varningarna syftar på ditt nätanslutna (med kabel) elverktyg eller batteridrivna (sladdlösa) elverktyg.

Säkerhet på arbetsplatsen

- Håll arbetsområdet rent och ordentligt upplyst.** Belamrade och mörka områden inbjuder till olyckor.
- För att undvika explosionsrisk bör du inte använda elverktyget i omgivningar med brännbara vätskor, gaser eller damm.** Elverktyg skapar gnistor som kan antända damm eller ångor.
- Håll barn och åskådare borta medan du arbetar med ett elverktyg.** Distractioner kan göra att du förlorar kontrollen.

1. Elsäkerhet

- Elverktygets stickkontakt måste passa i eluttaget. Modifiera aldrig kontakten på något sätt. Använd inga adapterkontakter tillsammans med (jordade) elverktyg.** Icke modifierade kontakter och passande uttag minskar risken för elektrisk stöt.
- Undvik kroppskontakt med jordade ytor som t.ex. rör, värmelement, spisar och kylskåp.** Det finns en ökad risk för elektrisk stöt om din kropp är jordansluten eller jordad.
- Skydda elverktyget mot regn och väta.** Vatten som kommer in i ett elverktyg ökar risken för elektrisk stöt.
- Hantera inte nätsladden ovarsamt. Använd aldrig sladden för att bära, dra eller koppla bort elverktyget från uttaget. Håll sladden på ett säkert avstånd från värme, olja, vassa kanter eller rörliga delar.** Skadade eller tilltrasslade sladdar ökar risken för elektrisk stöt.

Garantia

A STANLEY FATMAX confia na qualidade dos seus produtos e oferece aos clientes uma garantia de 12 meses a partir da data de compra. Esta garantia é um complemento dos seus direitos estabelecidos por lei, não os prejudicando de forma alguma. A garantia é válida nos territórios dos Estados-membros da União Europeia, da Zona Europeia de Comércio Livre e no Reino Unido.

Para acionar a garantia, esta deve estar em conformidade com os termos e condições da STANLEY FATMAX e terá de apresentar comprovativos de compra ao vendedor ou a um técnico de reparação autorizado.

Os termos e condições da garantia de 1 da STANLEY FATMAX e a localização do agente de reparação autorizado mais próximo pode ser obtido na Internet em www.2helpU, com ou contactando uma filial local da STANLEY FATMAX, cuja morada está indicada neste manual.

Visite o nosso Website www.stanleytools.eu/3 para registar o seu novo produto da STANLEY FATMAX e estar atualizado sobre novos produtos e ofertas especiais.

- e. När du arbetar med ett elverktyg utomhus, använd en förlängningssladd som passar för utomhusanvändning. Användning av en sladd som är lämplig för utomhusbruk minskar risken för elektriska stötar.
- f. Om arbete med ett elverktyg i en fuktig lokal är oundvikligt, använd ett uttag som är skyddat med jordfelsbrytare (RCD). Användning av en jordfelsbrytare minskar risken för elektriska stötar.
2. Personlig säkerhet
- a. Var uppmärksam, observera vad du gör och använd elverktyget med förnuft. Använd inte ett elverktyg när du är trött eller påverkad av droger, alkohol eller medicinering. Ett ögonblicks ouppmärksamhet när du arbetar med elektriska verktyg kan resultera i allvarlig personskada.
- b. Använd personlig skyddsutrustning. Använd alltid skyddsglasögon. Skyddsutrustning såsom dammfilterskydd, halksäkra säkerhetsskor, skyddshjälm eller hörselskydd som används för lämpliga förhållanden minskar personskador.
- c. Undvik oavsiktlig start. Kontrollera att strömbrytaren står i avstängt läge innan du ansluter verktyget till elnätet eller sätter i batteriet, samt innan du tar upp eller bär verktyget. Att bära elektriska verktyg med fingret på strömbrytaren eller att koppla strömmen till elektriska verktyg när strömbrytaren är på leder till olyckor.
- d. Avlägsna eventuell justeringsnyckel eller skiftnyckel innan du sätter på elverktyget. En skiftnyckel eller en nyckel som sitter kvar på en roterande del av elverktyget kan resultera i personskada.
- e. Sträck dig inte för långt. Ha ordentligt fotfäste och balans hela tiden. Detta möjliggör bättre kontroll av elverktyget i oväntade situationer.
- f. Klä dig på lämpligt sätt. Bär inte lösa kläder eller smycken. Håll hår och kläder borta från delar i rörelse. Lösa kläder, smycken eller långt hår kan fastna i rörliga delar.
- g. Om elverktyget har utrustning för dammsugning och -uppsamling ska du kontrollera att utrustningen är rätt monterad och används på korrekt sätt. Användning av dammuppsamling kan minska dammrelaterade risker.
- h. Låt inte erfarenheten som uppnås vid frekvent användning av verktyg låta dig bli för självsäker och ignorera verktygs säkerhetsprinciperna. En oförsiktig handling kan orsaka allvarliga skador under bråkdelen av en sekund.
3. Användning och skötsel av elverktyg
- a. Överbelasta inte elverktyget. Använd rätt elverktyg för ditt arbete. Det korrekta elverktyget gör arbetet bättre och säkrare vid den hastighet för vilket det konstruerades.
- b. Använd inte elverktyget om det inte går att starta och stänga av det med strömbrytaren. Ett elverktyg som inte kan kontrolleras med strömbrytaren är farligt och måste repareras.
- c. Ta ur kontakten från strömkällan och/eller batteriet från elverktyget, om det går att ta bort, innan du gör några justeringar, byter tillbehör eller lagrar elverktygen. Sådana förebyggande säkerhetsåtgärder minskar risken att oavsiktligt starta elverktyget.
- d. Förvara elverktyg utom räckhåll för barn. Låt inte elverktyget användas av personer som inte är vana vid det, eller som inte läst denna bruksanvisning. Elverktyg är farliga i händerna på ovana användare.
- e. Underhåll elverktyg och tillbehör. Kontrollera att rörliga komponenter fungerar felfritt och inte kärvar, att komponenter inte gått sönder eller skadats och inget annat föreligger som kan påverka elverktygets funktion. Om det är skadat, se till att elverktyget blir reparerat före användning. Många olyckor orsakas av dåligt underhållna elektriska verktyg.
- f. Håll skärverktyg vassa och rena. Ordentligt underhållna skärverktyg med vassa sågkanter minskar risken för att fastna och är lättare att kontrollera.
- g. Använd elverktyget, tillbehör, insatsverktyg o.s.v. enligt dessa anvisningar och på sätt som föreskrivits för aktuell verktygsmodell. Ta hänsyn till arbetsvillkoren och arbetsmomenten. Användning av elverktyget för andra uppgifter än vad som avsetts kan resultera i farliga situationer.
- h. Se till att handtagen och greppytorna är torra och fria från olja och fett. Håll handtag och greppytor förhindrar säker hantering och kontroll av verktyget i oväntade situationer.
4. Service
- a. Se till att ditt elverktyg får service av en kvalificerad reparatör som endast använder originalreservdelar. Detta säkerställer att elverktygets säkerhet behålls.
- Ytterligare säkerhetsanvisningar för oscillerande verktyg
- Håll elverktyget i de isolerade greppytorna, eftersom sliptytan kommer i kontakt med dess egen nätsladd. Vid kapning av en strömförande ledning kan verktygets metalldelar bli strömförande och ge dig en elektrisk stöt.

- Använd klämmor eller något annat praktiskt sätt att stödja arbetsstycket vid ett stabilt underlag. Att hålla arbetsstycket för hand eller mot kroppen är ostadigt och kan leda till att du förlorar kontrollen.



Varning! Slipning ger upphov till damm som kan skada den som använder verktyget och andra i närheten vid kontakt eller inandning. Använd en specialkonstruerad ansiktsmask som skyddar mot damm och ångor och se till att personer som vistas inom eller i närheten av arbetsområdet också är skyddade.

- Var noga med att avlägsna allt damm när slipningen har avslutats.
- Var särskilt försiktig när du slipar bort färg som eventuellt innehåller bly eller när du slipar trä- och metallmaterial som kan avge giftigt slipdamm:
 - ♦ Låt aldrig barn eller gravida kvinnor vistas på arbetsplatsen.
 - ♦ Åt, drink eller rök inte på arbetsplatsen.
 - ♦ Gör dig av med damm och annat skräp på ett säkert sätt.
- Avsedd användning beskrivs i denna bruksanvisning. Om andra tillbehör eller tillsatser används, eller om någon annan åtgärd än de som rekommenderas i den här bruksanvisningen utförs med verktyget, kan personer och/eller egendom ta skada.
- Sågbladet fortsätter att röra sig en kort stund efter att du har släppt strömbrytaren. Stäng alltid av verktyget och vänta tills tillbehöret har stannat helt innan du lägger ifrån dig det.
- **Håll händerna borta från skärområdet.** Sträck aldrig in händerna under arbetsstycket. Undvik att ha fingrarna i närheten av det pendlande sågbladet och bladklämman. Undvik att stabilisera sågen genom att hålla i sågfoten.
- **Håll bladen vassa.** Slöa eller skadade sågblad kan orsaka att sågen svingar eller stannar vid belastning. Använd alltid ett typ av sågblad som är lämpligt för det material du ska såga i och för hur du ska såga.
- Vid sågning i rör och ledningar ska du se till att de inte innehåller vatten, elledning, osv.
- Undvik att vidröra arbetsstycket eller sågbladet direkt efter sågning. De kan bli mycket heta.
- Var uppmärksam på dolda faror innan du sågar i väggar, golv eller tak; kontrollera om det finns rör eller elledningar.

Återstående risker.

Ytterligare risker som inte finns med i de bifogade säkerhetsanvisningarna kan uppstå när verktyget används. Dessa risker kan uppstå vid felaktig eller långvarig användning, o.s.v.

Även om alla relevanta säkerhetsanvisningar följs och säkerhetsanordningar används kan vissa kvarstående risker inte undvikas. Dessa inkluderar:

- Skador orsakade av att roterande/rörliga delar vidrörs.
- Skador som uppstår vid byte av delar, blad eller tillbehör.

- Skador som orsakas av långvarig användning av ett verktyg. Se till att regelbundet ta vilopauser när du använder ett verktyg under en längre period.
- Hörselnedsättning.
- Hälsorisker orsakade av inandning av damm när redskapet används (exempel: arbete med trä, särskilt ek, bok och MDF.)

Buller och vibrationer

De bullervärden som anges i avsnitten Tekniska data och i försäkran om överensstämmelse har uppmätts i enlighet med en standardtestmetod föreskriven i EN62841 och kan användas för jämförelse med andra verktyg.

De angivna vibrations- och bullervärdena kan även användas för en preliminär bedömning av exponeringen.

Varning! Vibrationsvärdet och bullervärdet under faktisk användning av elverktyget kan skilja sig från det uppgivna värdet beroende på hur verktyget används. Vibrationsnivån kan överstiga den angivna nivån.

Vid uppskattningar av exponering för vibrationer i syfte att bedöma vilka säkerhetsåtgärder som är nödvändiga enligt 2002/44/EG för att skydda personer som regelbundet använder elverktyg i arbetet ska man utgå från de faktiska omständigheter under vilka elverktyget används och sättet på vilket det används. Bedömningen ska även ta hänsyn till alla moment i arbetscykeln, t.ex. när verktyget är avstängt och när det går på tomgång såväl som när det faktiskt används.

Etiketter på verktyget

Följande symboler visas på verktyget tillsammans med datumkoden:



Varning! Läs bruksanvisningen före användning för att minska risken för personskador.

Elsäkerhet



Eftersom verktyget är dubbelisolerat behövs ingen jordledare. Kontrollera alltid att spänningen på nätet motsvarar den spänning som finns angiven på märkplåten.

- Om nätsladden är skadad måste den bytas ut av tillverkaren eller ett auktoriserat STANLEY FATMAX-servicecenter för att undvika fara.



Funktioner

Detta verktyg har några eller samtliga av följande funktioner.

1. Strömbrytare
2. Variabel hastighetsratt
3. Super-lok-låsspak för montering av tillbehör, inget verktyg krävs
4. Basplatta
5. Adapter för dammsugning (fig. E om sådan medföljer)
6. Tillbehörsadapter (distansbricka), verktyg krävs
7. Tillbehörsadapter (låsbulst), verktyg krävs
8. Sågdjupsguide

Tillbehör

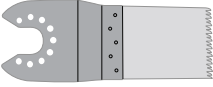
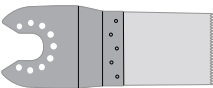
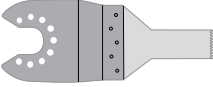
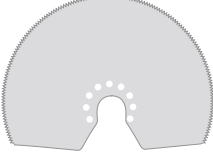
Detta verktyg har några eller samtliga av följande tillbehör. Vilka resultat du får med verktyget beror på vilka tillbehör du använder. Tillbehör från STANLEY FATMAX håller hög kvalitet och är konstruerade för att fungera optimalt med verktyget. Genom att använda dessa tillbehör får du ut det bästa möjliga av verktyget.

	<p>Sågblad för instickssågning med precision för trämaterial, mjuk plast. (Artikelnummer - STA26105-XJ) Separerings-, insticknings- och slätsågning i trä och mjuk plast. Perfekt för arbete på dörrar, golvssocklar, fönsterbrädor och golv.</p>
	<p>Sågblad för instickssågning för trä och metall. (Artikelnummer - STA26110-XJ) Separerings-, insticks- och slätsågning i trä, plast, tunnväggiga icke-järnhaltiga rör och varmpressade profiler, spikar och skruvar.</p>
	<p>Sågblad för instickssågning för trä och metall. (Artikelnummer - STA26115-XJ) Separerings-, insticks- och slätsågning i trä, plast, tunnväggiga icke-järnhaltiga rör och varmpressade profiler.</p>
	<p>Segmenterat sågblad. (Artikelnummer - STA26120-XJ) Blad med lång livslängd, perfekt för sågning i trä, plast, tunna järnhaltiga och icke-järnhaltiga material.</p>
	<p>Stadig skrapa. (Artikelnummer - STA26135-XJ) Perfekt för borttagning av hårda och mjuka material från släta ytor, t.ex. borttagning av vinylgolv, mattilm, klinkerlim, puts, färg och lack.</p>
	<p>Böjlig skrapa. (Artikelnummer - STA26140-XJ) Perfekt för borttagning av elastiska material från hårda släta ytor där det är svårt att komma åt, t.ex. silikon tätning och andra fogmaterial.</p>

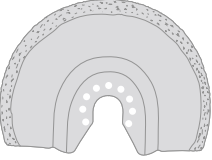
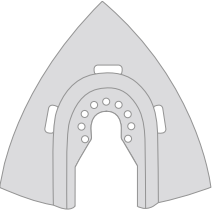
	<p>Hårdmetallblad för borttagning av puts. (Artikelnummer - STA26125-XJ) Med hårdmetallyta perfekt för borttagning av puts och kakellim från släta ytor och för snabb spånskärning i trä, spånskiva och glasfiber.</p>
	<p>Hårdmetallrasp. (Artikelnummer - STA26130-XJ) Med hårdmetallyta perfekt för borttagning av puts och för snabb spånskärning i plast, spånskiva och glasfiber.</p>

Montering

Montera och ta bort tillbehören (fig. A–G)



Varning! Koppla bort verktyget från elnätet innan du monterar ett tillbehör.

Montera ett tillbehör från STANLEY FATMAX (fig. A–C)

- Håll i verktyget och kläm åt låsspaken för montering av tillbehör (3).
- Skjut tillbehöret (9) mellan axeln och tillbehörshållaren och se till att tillbehöret passar in alla åtta stift på hållaren och är jämnt med axeln.
- Släpp låsspaken för montering av tillbehöret.

Obs! Vissa tillbehör, t.ex. skrapor och blad kan monteras i sned vinkel om det behövs (fig. C).

Ta bort ett tillbehör från STANLEY FATMAX (fig. A)

- Håll i verktyget och kläm åt låsspaken för montering av tillbehör (3).
- Lossa tillbehöret från verktyget och se till att tillbehöret lossnar från alla åtta stift på hållaren.
- Släpp låsspaken för montering av tillbehöret.



Varning! Handskar måste användas när tillbehör lossas då de kan bli varma under användningen.

Montering av ett slippapper (fig. D)

- Passa in slippappret (10) med basplattan (4) som bilden visar.
- Tryck slippapperet jämnt och hårt mot basplattan och se till att hålen i papperet sammanfaller med hålen i plattan.

Ta bort ett slippapper

- Dra av slippappret från basplattan (4).



Varning! Använd aldrig basplattan utan slippapper eller tillbehör på plats.

Montera adaptern för dammsugning (fig. E)

- Passa in adaptern för dammsugning (5) med basplattan (4) som bilden visar.
- Sätt fast adaptern på basplattan med ett hårt och jämnt tryck.

- Dra åt adaptern genom att vrida låsringen (11) medurs.
- Anslut en dammsugare till adaptern för dammsugning.

Ta bort adaptern för dammsugning

- Vrid låsringen (11) moturs.
- Dra bort adaptern för dammsugning (5) från basplattan (4).

Montera sågdjupsguiden (fig. F)

Djup-/skärguiden låter dig skära material med ett specificerat djup och mer korrekt följa en markerad såglinje.

- Fäst sågdjupsstoppet (8) genom att sätta i guidens flikar i huvudenhetens öppningar.
- Säkra stoppet i huvudenheten med bulten (12) och dra åt med den medföljande insexnyckeln.
- Sätt in guiden (13) i önskat läge och dra åt genom att vrida ratten för inställning av sågdjupet (14) medurs.

Montera alternativa tillbehör (fig. G)

- Placera distansbrickan (6) på hylsan (15).
- Placera det alternativa tillbehöret (16) på hylsan (15).
- Dra åt låsbulten (7) ordentligt för att säkerställa att det alternativa tillbehöret (16) sitter fast.

Obs! Distansbrickan och låsbulten används inte för att montera STANLEY FATMAX-tillbehör. STANLEY FATMAX-tillbehör monteras med hjälp av Super-lok[®] låsspäck för montering av tillbehör, inget verktyg krävs.

Användning



Varning! Låt verktyget arbeta i sin egen takt. Överbelasta inte.



Varning! Innan du sågar i väggar, golv eller tak ska du kontrollera var rör eller elledningar finns.

Varierbar hastighetskontroll (fig. H)

Med den varierbara hastighetskontrollen kan du anpassa verktygets hastighet till arbetet.

- Dra det varierbara hastighetsreglaget (2) till önskad hastighet. I läge 1 arbetar verktyget med låg hastighet, 10 000 min⁻¹. I läge 6 arbetar verktyget med maximal hastighet, 22 000 min⁻¹.

Starta och stoppa verktyget (fig. I)

- Starta verktyget genom att skjuta strömbrytaren (1) framåt (till läge I).
- Stäng av verktyget genom att dra strömbrytaren (1) bakåt (till läge O).

Sågningsguide (fig. F och J)

Denna funktion låter dig mer korrekt följa en markerad skärinje.

- Använd sågningsguiden genom att sätta in guiden (13) enligt figur J i främre öppningen på sågdjupsstoppet (8).
- Justera guidens längd genom att dra ut eller trycka in den till önskat sågdjup.
- Fäst guiden på plats genom att vrida ratten för inställning av sågdjupet (12) medurs. Lossa guiden genom att vrida ratten för inställning av sågdjupet moturs.

Sågningsguide (fig. F och K)

Denna funktion låter dig precis skära material vid ett specificerat djup.

- Använd sågdjupsguiden genom att sätta in guiden (13) enligt figur K i främre öppningen på sågdjupsstoppet (8).
- Justera guidens längd genom att dra ut eller trycka in den till önskat sågdjup.
- Fäst guiden på plats genom att vrida ratten för inställning av sågdjupet (12) medurs. Lossa guiden genom att vrida ratten för inställning av sågdjupet moturs.

Tips för optimal användning

- Håll alltid verktyget på ett säkert sätt. Håll i verktygets främre del vid precisionsarbete.
- Fixera arbetsstycket när så är möjligt, särskild vid användning av sågblad.
- Tryck inte för hårt på verktyget.
- Använd alltid en typ av tillsats som är lämplig för det material du ska såga i och för hur du ska såga.
- Kontrollera tillbehörens skick regelbundet. Byt slippapper vid behov.
- Markera önskad startpunkt.
- Sätt på verktyget och för långsamt in tillsatsen i arbetsstycket vid den önskade startpunkten.
- Tvinga fast en plywoodbit eller en bit mjukträ på arbetsstycket och såga genom alltihop för att få ett rent snitt.
- Tvinga inte in sågbladet i arbetsstycket. Observera att sågning i metallplåt normalt tar längre tid än sågning i tjocka arbetsstycken av trä.
- Vid sågning i metall applicerar du ut en tunn hinna med olja längs sågspåret före sågning.
- Använd extra finkornigt slippapper mellan strykningarna av nymålade ytor.
- På mycket ojämna ytor eller vid borttagning av flera färglager bör ett grovkornigt slippapper användas i början. På andra ytor startas slipningen med medelgrovt slippapper. I båda fallen bör ett finkornigare slippapper användas efter hand för att uppnå en jämn och slät yta.
- Kontakta din återförsäljare för mer information om tillgängliga tillbehör.

Underhåll

Ditt STANLEY FATMAX-verktyg har tillverkat för att fungera under lång tid med ett minimum av underhåll. Kontinuerlig tillfredsställande drift beror på ordentlig skötsel av verktyg och regelbunden rengöring.



Varning! Innan något underhåll utförs på verktyget, koppla ifrån verktyget. Dra ur sladden till laddaren innan du rengör den.

- Rengör regelbundet verktygets luftintag med en mjuk borste eller torr trasa.
- Rengör motorkåpan regelbundet med en fuktig trasa. Använd inga slipande eller lösningsmedelhaltiga rengöringsmedel.

Miljöskydd



Separat insamling. Produkter och batterier som är markerade med denna symbol får inte kastas i de vanliga hushållssopporna.

Produkterna och batterierna innehåller material som kan återvinnas eller återanvändas, vilket sänker behovet av råmaterial. Återvinn elektriska produkter och batterier enligt lokala föreskrifter. Ytterligare information finns tillgänglig på www.2helpU.com

Tekniska data

		FME650 (typ 1)
Spänning	V_{AC}	230
Obelastat varvtal	min^{-1}	10000-22000
Oscilleringsvinkel	Grader	1,4 - 2,8
Effekt	W	300
Vikt	kg	1,53

Ljudnivå enligt EN62841:

Ljudtryck (L_{pA}) 90 dB(A), osäkerhet (K) 3 dB(A)

Ljudeffekt (L_{WA}) 101 dB(A), osäkerhet (K) 3 dB(A)

Totala vibrationsvärden (vektorsumman av tre axlar) fastställda enligt EN62841:

Träsågning ($a_{h, CW}$) 4,5 m/s^2 , osäkerhet (K) 1,5 m/s^2

Metallsågning ($a_{h, CW}$) 10,3 m/s^2 , osäkerhet (K) 1,5 m/s^2

Slipning (a_v) 8,2 m/s^2 , osäkerhet (K) 1,5 m/s^2

EG-försäkran om överensstämmelse

MASKINDIREKTIVET



FME650 oscillerande verktyg

Stanley Europe deklarerar att dessa produkter, beskrivna under "tekniska specifikationer" uppfyller:

2006/42/EC, EN 62841-1:2015; EN 62841-2-4:2014

De här produkterna överensstämmer även med direktiven 2014/30/EU och 2011/65/EU. För mer information, var god kontakta Stanley Europe på följande adress, eller se handbokens baksida.

Undertecknad är ansvarig för sammanställning av den tekniska filen och gör denna förklaring på STANLEY FATMAX vägnar.

Patrick Diepenbach

Patrick Diepenbach
General Manager, Benelux
Stanley FatMax,
Richard-Klinger-Strasse 11,
65510 Idstein, Tyskland
24/03/2021

Garanti

STANLEY FATMAX är övertygad om kvaliteten hos denna produkt och erbjuder kunder 12 månaders garanti från inköpsdatumet. Denna garanti är ett tillägg till dina lagstadgade rättigheter och påverkar inte dessa på något sätt. Garantin är giltig i områden som tillhör medlemsstaterna i Europeiska unionen och det europeiska frihandelsområdet och i Storbritannien.

För yrkande under garantin måste yrkandet vara inlighet med STANLEY FATMAX villkor och du kommer att behöva skicka in bevis på köpet till försäljaren eller en auktoriserad reparatör.

Villkoren för STANLEY FATMAX ettåriga garanti och var du hittar din närmaste auktoriserade reparatör kan erhållas på internet på www.2helpU.com, eller genom att kontakta ditt lokala STANLEY FATMAX kontor på adressen som angetts i denna manual.

Besök vår webbplats www.stanleytools.eu/3 för att registrera din nya STANLEY FATMAX produkt samt för att få information om nya produkter och specialerbjudande.

(Översettelse av de opprinnelige instruksjonene)

NORSK

Tiltenkt bruk

Dette oscillerende STANLEY FATMAXFME650-verktøyet er konstruert for gjør det selv-oppgaver, for eksempel pussing. Det er også egnet for kutting av tre, plast, gips, ikke-jernmetaller og festelementer (f.eks. uherdede spiker og stifter), bearbeiding av myke veggfliser og skraping av små overflater. Dette verktøyet er tiltenkt både fagarbeidere og private brukere.

Sikkerhetsinstruksjoner

Generelle sikkerhetsadvarsler for elektroverktøy



Advarse!! Les alle sikkerhetsadvarsler, instruksjoner, illustrasjoner og spesifikasjoner som følger med dette elektroverktøyet. Manglende overholdelse av instruksjonene som er listet opp under kan resultere i elektrisk støt, brann og/eller alvorlig personskade.

Lagre alle advarsler og instruksjoner for fremtidig bruk.

Uttrykket "elektrisk verktøy" i advarslene henviser til ditt strøm-drevne (med ledning) elektriske verktøy eller ditt batteridrevne (uten ledning) elektriske verktøy.

Sikkerhet på arbeidsområdet

- Hold arbeidsområdet rent og godt opplyst.** Rotete eller mørke områder er en invitasjon til ulykker.
- Ikke bruk verktøy i eksplosive omgivelser, slik som i nærheten av antenkelige væsker, gasser eller støv.** Elektrisk verktøy skaper gnister som kan antenne støv eller gasser.

- c. Hold barn og tilskuere borte mens du bruker elektriske verktøy. Forstyrrelser under arbeidet kan føre til at du miste kontrollen.

1. Elektrisk sikkerhet

- a. Støpselet til elektroverktøy må passe i stikkkontakten. Aldri modifier støpselet på noen måte. Ikke bruk adaptere med jordede elektriske verktøy. Umodifiserte støpsler og passende stikkontakter vil redusere risikoen for støt.
- b. Unngå kroppskontakt med jordete overflater slik som rør, radiatorer, komfyrer og kjøleskap. Det er økt risiko for elektrisk støt dersom kroppen din er jordet.
- c. Ikke eksponer elektriske verktøy for regn eller våte forhold. Dersom det kommer vann inn i et elektrisk verktøy vil det øke risikoen for elektrisk sjokk.
- d. Ikke bruk ledningen feil. Aldri bruk ledningen til å bære, trekke eller dra ut støpselet til det elektriske verktøyet. Hold ledningen borte fra varme, olje, skarpe kanter eller bevegelige deler. Skadede eller innviklede ledninger øker risikoen for elektrisk sjokk.
- e. Når du bruker et elektrisk verktøy utendørs, bruk en skjøteledning som er egnet for utendørs bruk. Når du bruker en skjøteledning som er egnet for utendørs bruk, reduseres risikoen for elektrisk støt.
- f. Dersom bruk av et elektrisk verktøy på et fuktig sted er uunngåelig, bruk en strømkilde med jordfeilbryter (RCD). Bruk av jordfeilbryter (RCD) reduserer risikoen for elektrisk støt.

2. Personlig sikkerhet

- a. Vær oppmerksom, pass på hva du gjør, og vis fornuft når du arbeider med et elektroverktøy. Ikke bruk et elektrisk verktøy dersom du er trøtt eller er påvirket av medikamenter, narkotika eller alkohol. Ett øyeblikks uoppmerksomhet under bruk av elektriske verktøy kan føre til alvorlig personskade.
- b. Bruk personlig verneutstyr. Bruk alltid vernerbriller. Verneutstyr slik som støvmaske, skliskre vernesko, hjelm, eller hørselsvern brukt under passende forhold vil redusere personskader.
- c. Unngå utilsiktet oppstart. Kontroller at bryteren står i posisjon «av» før du kobler til strømkilden og/eller batteripakken, og før du tar opp eller bærer verktøyet. Å bære elektriske verktøy med fingeren på bryteren eller å sette inn støpselet mens elektriske verktøy har bryteren på øker faren for ulykker.
- d. Fjern eventuelle justeringsnøkler før du slår på det elektriske verktøyet. En nøkkel som er festet til en roterende del av det elektriske verktøyet kan føre til personskade.

- e. Ikke strekk deg for langt. Ha godt fotfeste og stå støtt hele tiden. Dette fører til at du har bedre kontroll over det elektriske verktøyet ved uventede situasjoner.
- f. Bruk egnet antrekk. Ikke ha på deg løstsittende klær eller smykker. Hold hår og klær borte fra bevegelige deler. Løstsittende klær, smykker og langt hår kan bli fanget opp av bevegelige deler.
- g. Hvis det kan monteres støvavsug- og oppsamlingsinnretninger, må du forvisse deg om at disse er tilkoblet og brukes på riktig måte. Bruk av støvopsamlere kan redusere støvrelaterte farer.
- h. Ikke la erfaring med hyppig bruk av verktøy la deg bli likegyldig og ignorere verktøyet sikkerhetsregler. En uforsiktig handling kan føre til alvorlig personskade på brøkdelen av et sekund.

3. Bruk og vedlikehold av elektriske verktøy

- a. Ikke bruk makt på elektroverktøyet. Bruk det elektriske verktøyet som situasjonen krever. Det riktige elektriske verktøyet vil gjøre jobben bedre og tryggere ved den hastigheten det ble konstruert for.
- b. Ikke bruk elektroverktøyet hvis du ikke kan slå det på og av med bryteren. Ethvert elektrisk verktøy som ikke kan kontrolleres med bryteren er farlig og må repareres.
- c. Trekk støpselet ut av stikkkontakten og/eller koble fra batteripakken, hvis den er avtakbar, fra elektroverktøyet før du foretar noen justeringer, endrer tilbehør eller lagrer elektroverktøy. Slike preventive sikkerhetsforanstaltninger reduserer risikoen for å starte det elektriske verktøyet ved et uhell.
- d. Elektroverktøy som ikke er i bruk, må oppbevares utilgjengelig for barn. Ikke la verktøyet bli brukt av personer som ikke er fortrolig med det, eller som ikke har lest denne bruksanvisningen. Elektriske verktøy er farlige i hendene på utrenede brukere.
- e. Sørg for vedlikehold av elektroverktøy og tilbehør. Undersøk om bevegelige deler er feiljustert eller blokkert, om deler er skadet, og om det er andre forhold som kan påvirke elektroverktøyet funksjon. Hvis det er skadet skal du få elektroverktøyet reparert før bruk. Mange ulykker forårsakes av dårlig vedlikeholdte verktøy.
- f. Hold skjæreverktøy skarpe og rene. Godt vedlikeholdte skjæreverktøy med skarpe skjærekanten setter seg mindre sannsynlig fast og er lettere å kontrollere.
- g. Bruk elektroverktøy, tilbehør, bits osv. i henhold til disse instruksjonene. Ta hensyn til arbeidsforholdene og arbeidet som skal utføres.

Bruk av det elektriske verktøyet for oppgaver som er forskjellige fra de som er tiltenkt kan føre til en farlig situasjon.

- h. Hold håndtakene og gripeflatene tørre, rene og frie for olje og fett.** Glatte håndtak og gripeområder gir utrygg håndtering og manglende kontroll over verktøyet i uventede situasjoner

4. Service

- a. Få det elektriske verktøyet ditt vedlikeholdt av en kvalifisert reparatør som kun bruker originale reservedeler.** Dette vil sikre at verktøyet sikkerhet blir ivaretatt.

Ytterligere sikkerhetsadvarsler for oscillerende verktøy

- **Hold elektroverktøyet i de isolerte gripeoverflatene, da slipeoverflaten kan komme i kontakt med egen kabel.** Kapping av en strømførende ledning kan føre til at eksponerte metalldele på elektroverktøyet blir strømførende, og kan gi operatøren elektrisk støt.
- **Bruk tvinger eller annen praktisk måte å sikre og holde arbeidsstykket på et stabilt underlag.** Å holde arbeidsstykket i hendene eller mot kroppen er ustabil og kan føre til at du mister kontroll.



Advarsel! Kontakt med eller innånding av støv som oppstår ved pussing, kan være helseskadelig for brukeren og eventuelle personer i nærheten. Bruk en støvmaske som er spesielt utformet for å verne mot støv og damp/gass, og pass på at personer som er i eller kommer inn i arbeidsområdet, også er beskyttet.

- Fjern alt støv grundig etter sliping.
- Vær ekstra forsiktig når du pussing som kan inneholde bly, eller metall som kan avgi giftig støv:
 - ♦ Ikke la barn eller gravide komme inn der du arbeider.
 - ♦ Ikke spis, drikk eller røyk der du arbeider.
 - ♦ Kvitt deg med støvpartikler eller annet avfall på en miljøvennlig måte.
- Bruksområdet er beskrevet i denne bruksanvisning. Hvis du bruker annet tilbehør, kobler til annet utstyr eller bruker dette produktet til andre oppgaver enn det som er anbefalt i denne håndboken, kan det føre til fare for personskade og/eller skade på eiendom.
- Tilbehøret vil fortsatt være i bevegelse etter at bryteren slippes løs. Slå alltid verktøyet av, og vent til tilbehøret stanser helt, før du setter verktøyet ned.
- **Hold hendene unna skjæreområdet.** Du må aldri gripe under arbeidsstykket av noen som helst årsak. Ikke før fingre eller tommel inn i nærheten av sagbladet som går frem og tilbake, og sagbladfestet. Ikke stabiliser saken ved å ta tak i foten.
- **Hold knivene skarpe.** Sløve eller skadde sagblader kan få saken til å bøye av eller stanse under press. Bruk alltid sagblader som egner seg for arbeidsstykkets materiale og den type saging det er snakk om.

- Når du sager rør eller kanaler, må du kontrollere at de er fri for vann, elektriske ledninger osv.
- Ikke berør arbeidsstykket eller sagbladet straks etter at du har brukt verktøyet. De kan bli svært varme.
- Vær oppmerksom på skjulte farer før du sager i vegger, gulv eller tak. Lokaliser eventuelle kabler og rør.

Restrisikoer.

Andre risikoer kan oppstå dersom du bruker verktøyet på en måte som ikke er beskrevet i de angitte sikkerhetsadvarslene. Slik risiko kan oppstå som følge av feil bruk, for lang bruk og annet.

Til tross for at man følger relevante sikkerhetsbestemmelser og bruker sikkerhetsutstyr, er det bestemte restrisikoer som ikke kan unngås. Disse inkluderer:

- Personskader som forårsakes av berøring av en roterende/bevegelig del.
- Personskader som forårsakes av at en del, et blad eller tilbehør endres.
- Personskader som skyldes for lang tids bruk av verktøyet. Ved bruk av et verktøy i lengre perioder, pass på å ta regelmessige pauser.
- Hørselskader.
- Helsefarer forårsaket av innånding av støv som utvikler seg når du bruker verktøyet (eksempel: arbeid med tre, spesielt eik, bøk og MDF).

Støy og vibrasjon

Støyemissionsverdiene som er angitt under tekniske data og samsvarserklæring, er blitt målt i henhold til en standard testmetode som er angitt i EN62841, og kan brukes til å sammenligne et verktøy med et annet.

Den oppgitte vibrasjons- og støyemissionsverdien kan også brukes til en foreløpig vurdering av eksponering.

Advarsel! Støy og vibrasjon under faktisk bruk av elektroverktøyet kan avvike fra den oppgitte verdien avhengig av måten verktøyet blir brukt på. Vibrasjonsnivået kan øke over nivået som er oppgitt.

Når det vurderes vibrasjonseksponering for å avgjøre hvilke sikkerhetstiltak som kreves ifølge 2002/44/EF, for å beskytte personer som bruker elektroverktøy regelmessig til arbeidsformål, skal det, når vibrasjonseksponeringen anslås, tas hensyn til de faktiske bruksforholdene og måten verktøyet blir brukt på. Dette inkluderer å ta hensyn til alle deler av brukssyklusen, for eksempel når verktøyet er avslått, når det går på tomgang og når utløseren er trykket inn.

Etiketter på verktøyet

De følgende symbolene vises på verktøyet sammen med datokoden:



Advarsel! Brukeren må lese håndboken for å redusere risikoen for personskade.

Elektrisk sikkerhet



Dette verktøyet er dobbeltisolert. Jording er derfor ikke nødvendig. Kontroller alltid at strømforsyningen samsvarer med spenningen på merkeskiltet.

- Hvis strømledningen blir skadet, må den skiftes av produsenten eller et autorisert STANLEY FATMAX-servicecenter så man unngår fare.

Funksjoner

Dette verktøyet har noen av eller alle følgende egenskaper.

1. På/Av bryter
2. Hjul for hastighetsregulering
3. Super-lok« verktøytørritt tilbehørsfeste
4. Slipebase
5. Støvtuttaksadapter (figur E når den følger med)
6. Verktøytillbehørsadapter (avstandsstykke)
7. Verktøytillbehørsadapter (festeskruer)
8. Skjære-/dybdeskinne

Tilbehør

Dette verktøyet omfatter enkelte deler av eller alt tilbehøret nedenfor.

Verktøyet yelse avhenger av tilbehøret du bruker. Tilbehør fra STANLEY FATMAX er produsert etter høye kvalitetsstandarder og er konstruert for å bedre verktøyet yelse. Hvis du bruker dette tilbehøret, får du mest mulig ut av verktøyet ditt.

	<p>Presisjonssagblad for dybdecutt for tre og myk plast. (Artikkelnummer - STA26105-XJ) Skille-, dybde- og fluktutting av tre og myk plast. Ideelt for arbeid på dører, lister, vinduskarmer og gulv.</p>
	<p>Dybdecuttsagblad for tre og metall. (Artikkelnummer - STA26110-XJ) Skille-, dybde- og fluktutting av tre og plast og kutting av tynnveggede rør og tynne stenger som ikke inneholder jern, samt spiker og skruer.</p>
	<p>Dybdecuttsagblad for tre og metall. (Artikkelnummer - STA26115-XJ) Skille-, dybde- og fluktutting av tre og plast og kutting av tynnveggede rør og tynne stenger som ikke inneholder jern.</p>

	<p>Segmentert sagblad. (Artikkelnummer - STA26120-XJ) Blad med lang levetid som er ideelt for kutting av tre, plast og tynnveggede materialer av jern og andre metaller.</p>
	<p>Stiv skrape. (Artikkelnummer - STA26135-XJ) Ideell for fjerning av harde og myke materialer fra plane overflater, for eksempel fjerning av vinylbelegg på gulv, fastsittende teppelim, gulvflislim, puss, maling og lakk.</p>
	<p>Flexibel skrape. (Artikkelnummer - STA26140-XJ) Ideell for fjerning av elastiske materialer fra harde, plane overflater på vanskelig tilgjengelige steder, for eksempel fjerning av silikontetting og andre tettingsmaterialer.</p>
	<p>Karbidblad for fjerning av puss. (Artikkelnummer - STA26125-XJ) Karbidbelagt overflate som er ideell for fjerning av puss og flislim fra plane overflater og for rask fjerning av rester av tre, sponplater og glassfiber.</p>
	<p>Karbidflil. (Artikkelnummer - STA26130-XJ) Karbidbelagt overflate som er ideell for fjerning av puss og for rask fjerning av rester av plast, sponplater og glassfiber.</p>

Montering

Montere og demontere tilbehør (figur A–G)



Advarse!! Trekk støpselet ut av stikkkontakten før du monterer tilbehør.

Montere tilbehør fra STANLEY FATMAX (figur A–C)

- Hold verktøyet, og klemp på tilbehørsfestehandtaket (3).
- Skyv tilbehøret (9) mellom akselen og tilbehørsholderen, og pass på at tilbehøret festes i alle de åtte pinnene på holderen og er i flukt med akselen.
- Slipp tilbehørsfestehandtaket.

Merk: Noe tilbehør, for eksempel skraper og blad, kan festes i vinkel hvis det kreves (figur C).

Fjerne tilbehør fra STANLEY FATMAX (figur A)

- Hold verktøyet, og klemp på tilbehørsfestehandtaket (3).

- Trekk tilbehøret bort fra verktøyet, og pass på at tilbehøret frigjøres fra alle de åtte pinnene på holderen.
- Slipp tilbehørsfestehåndtaket.



Advarsel! Bruk hansker når du fjerner tilbehør, da det kan bli varmt under bruk.

Sette på slipepapir (figur D)

- Plasser slipepapiret (10) i forhold til slipebasen (4) som vist.
- Trykk slipepapiret fast og jevnt på slipebasen, og pass på at hullene i slipepapiret passer med hullene i basen.

Fjerne slipepapir

- Trekk slipepapiret av slipebasen (4).



Advarsel! Bruk aldri slipebasen uten slipepapir eller tilbehør montert.

Montere støvuttagsadapteren (figur E)

- Plasser støvuttagsadapteren (5) med slipebasen (4) som vist.
- Trykk adapteren fast og jevnt inn i slipebasen.
- Fest adapteren ved å dreie låsemutteren (11) med klokken.
- Koble en støvsuger til støvuttagsadapteren.

Demontere støvuttagsadapteren

- Drei låsemutteren (11) mot klokken.
- Trekk støvuttagsadapteren (5) ut av slipebasen (4).

Montere skjære-/dybdeskinnen (figur F)

Styringen for dybde/kutt lar deg styre kappingen av materialet presist, ved en spesifisert dybde og nøyaktig langs en merket linje.

- Fest dybde-/skjæreblokken (8) ved å sette inn flikene på skinnen i sporene på hoveddelen.
- Fest blokken til hoveddelen med boltene (12), og stram til med den medfølgende unbrakonøkkel.
- Sett inn skinnen (13) i ønsket posisjon, og fest den ved å dreie knotten for dybde-/skjærejustering (14) med klokken.

Sette på alternativt tilbehør (figur G)

- Sett avstandsstykket (6) på mansjetten (15).
- Sett det alternative tilbehøret (16) på mansjetten (15).
- Fest festeskruen (7) godt for å sikre at det alternative tilbehøret (16) sitter godt.

Merk: Avstandsstykket og festeskruen brukes ikke til å feste tilbehør fra STANLEY FATMAX. Tilbehør fra STANLEY FATMAX festes med Super-lok[®] verktøyfritt tilbehørsfeste.

Bruk



Advarsel! La verktøyet arbeide i sin egen hastighet. Må ikke overbelastes.



Advarsel! Før du sger i vegger, gulv eller tak, må du kontrollere plasseringen av kabler og rør.

Hastighetskontroll (figur H)

Med hastighetskontrollen kan du tilpasse verktøyets hastighet til oppgaven.

- Sett hastighetskontrollen (2) til ønsket innstilling. Ved innstilling 1 fungerer verktøyet med lav hastighet, 10 000 min⁻¹. Ved innstilling 6 fungerer verktøyet med maksimal hastighet, 22 000 min⁻¹.

Slå på og av (Fig. I)

- Når du skal slå verktøyet på, skyver du strømbryteren (1) fremover (posisjon I).
- Når du skal slå verktøyet av, skyver du strømbryteren (1) bakover (posisjon O).

Skjæreskinne (figur F og J)

Denne funksjonen lar deg kappe nøyaktig langs en merket linje.

- For å bruke skjæreskinnen må du sette inn skinnen (13) i det fremre sporet på dybde-/skjæreskinneblokken (8), som vist i figur J.
- Juster skinnelengden ved å trekke den ut eller skyve den innover til du oppnår ønsket skjæredybde.
- Fest skinnen på plass ved å dreie knotten for dybde-/skjærejustering (12) med klokken. Hvis du vil frigjøre skinnen, dreier du knotten for dybde-/skjærejustering mot klokken.

Dybdeskinne (figur F og K)

Denne funksjonen lar der kappe materialet nøyaktig i en angitt dybde.

- For å bruke dybdeskinnen må du sette inn skinnen (13) i det fremre sporet på dybde-/skjæreskinneblokken (8), som vist i figur K.
- Juster skinnelengden ved å trekke den ut eller skyve den innover til du oppnår ønsket skjæredybde.
- Fest skinnen på plass ved å dreie knotten for dybde-/skjærejustering (12) med klokken. Hvis du vil frigjøre skinnen, dreier du knotten for dybde-/skjærejustering mot klokken.

Tips for best bruk

- Hold alltid verktøyet sikkert. Ved presisjonsarbeid holdes verktøyet nær fronten.
- Klem fast verktøyet når det er mulig, særlig ved bruk av kutteblader.
- Ikke trykk for hardt på verktøyet.
- Bruk alltid tilbehør som egner seg for arbeidsstykkets materiale og typen kutt.
- Kontroller tilstanden til tilbehøret regelmessig. Bytt etter behov.
- Merk det ønskede startpunktet.
- Slå på verktøyet, og før tilbehøret langsomt inn i arbeidsstykket ved det ønskede startpunktet.
- Klem fast et stykke finere eller bløtt tre på baksiden av arbeidsstykket, og sag gjennom kombinasjonen for å få et rent kutt.
- Ikke tving skjærebladet inn i arbeidsstykket. Legg merke til at det normalt vil ta lengre tid å kutte metallplater enn tykke trestykker.

- Når du kutter metall, legger du en tynn oljefilm langs kuttelinjen før kutting.
- Når du skal slippe nye malingsstrøk før du skal male et nytt strøk, bruker du ekstra finkornet slipepapir.
- På veldig ujevne overflater, eller når du skal fjerne flere lag med maling, begynner du med et grovere slipepapir. På andre overflater begynner du med et middels grovkornet slipepapir. I begge tilfeller bytter du gradvis til mer finkornet slipepapir for å få en glattere overflate.
- Kontakt forhandleren for å få mer informasjon om tilgjengelig tilbehør.

Vedlikehold

Ditt STANLEY FATMAX-verktøy er konstruert for å være i drift over lengre tid med et minimum av vedlikehold. For at den skal fungere tilfredsstillende over tid, er det viktig å sørge for riktig stell og regelmessig renhold



Advarsel! Før du utfører vedlikehold på verktøyet, trekk ut støpselet. Fjern laderen fra stikkkontakten før du rengjør den.

- Rengjør ventilasjonsåpningene i verktøyet jevnlig med en myk børste eller tørr klut.
- Rengjør motorhuset regelmessig med en ren, fuktig klut. Ikke bruk skurende eller løsemiddelbaserte rengjøringsmidler.

Beskyttelse av miljøet



Separat innsamling. Produkter og batterier som er merket med dette symbolet skal ikke kastes sammen med vanlig husholdningsavfall.

Produkter og batterier inneholder materialer som kan gjenbrukes eller gjenvinnes for å redusere behovet for nye råmaterialer. Vennligst lever elektrisk utstyr og batterier til gjenbruk i henhold til lokale retningslinjer. Ytterligere informasjon finner du på www.2helpU.com

Tekniske data

		FME650 (Type 1)
Spenning	V_{AC}	230
Ubelastet hastighet	min^{-1}	10000-22000
Oscilleringsvinkel	Grader	1,4 - 2,8
Strøm	W	300
Vekt	kg	1,53

Lydtryknivå i henhold til EN62841:

Lydtrykk (L_{pWA}) 90 dB(A), usikkerhet (K) 3 dB(A)

Lyd effekt (L_{WA}) 101 dB(A), usikkerhet (K) 3 dB(A)

Totalverdier vibrasjon (triax vector sum) bestemt iht. EN62841:

Sage i treverk ($a_{h, CW}$) 4,5 m/s^2 , usikkerhet (K) 1,5 m/s^2

Skjære i metall ($a_{h, CW}$) 10,3 m/s^2 , usikkerhet (K) 1,5 m/s^2

Totalverdier vibrasjon (triax vector sum) bestemt iht. EN62841:

Sliping ($a_{h, CW}$) 8,2 m/s^2 , usikkerhet (K) 1,5 m/s^2

EU-samsvarserklæring MASKINDIREKTIV



FME650 oscillerende verktøy

STANLEY Europe erklærer at de produktene som er beskrevet under "Tekniske data" er i samsvar med: 2006/42/EC, EN 62841-1:2015; EN 62841-2-4:2014 Disse produktene er også i samsvar med direktiv 2014/30/EU og 2011/65/EU. For mer informasjon, vennligst kontakt Stanley Europe på følgende adresser eller se baksiden av håndboken.

Undertegnede er ansvarlig for sammenstillingen av den tekniske filen og fremlegger denne erklæringen på vegne av STANLEY FATMAX.

Patrick Diepenbach

Patrick Diepenbach
General Manager, Benelux
Stanley FatMax,
Richard-Klinger-Strasse 11,
65510 Idstein, Germany
24/03/2021

Garanti

STANLEY FATMAX er trygg på kvaliteten av produktene sine og tilbyr en 12 måneders garanti fra kjøpsdata. Denne garantien er et tillegg og endrer ikke dine rettigheter i henhold til loven. Garantien er gyldig innen områdene tilhørende medlemslandene i den Europeiske Union (EU), det Europeiske Frihandelsområdet (EFTA) og i Storbritannia. For å ta garantien i bruk må kravet være i samsvar med kjøpsbetingelsene fra STANLEY FATMAX og du må vise kjøpskvittering til forhandleren eller til et autorisert serviceverksted. Betingelsene for STANLEY FATMAX 1 garanti og adressen til din nærmeste autoriserte serviceverksted kan du finne på Internett under www.2helpU.com, eller ved å kontakte ditt lokale STANLEY FATMAX-kontor, adressen er angitt i denne bruksanvisningen.

Besøk våre nettsider på www.stanleytools.eu/3 for å registrere ditt nye STANLEY FATMAX-produkt og for å få informasjon om nye produkter og spesialtilbud.

Tilsigtet brug

Dit oscillerende STANLEY FATMAX FME650-værktøj er beregnet til gør-det-selv-opgaver som f.eks. slibning. Det er også velegnet til savning i træmaterialer, plastik, gips, ikke-jernholdige metaller og fastgørelseselementer (f.eks. ikke-hærdede søm, kremper), og til arbejde på bløde vægfliser og afskrabning af små overflader. Dette værktøj er beregnet til erhvervmæssige brugere og private brugere.

Sikkerhedsvejledning

Generelle sikkerhedsadvarsler for elektrisk værktøj



Advarsel! Læs alle sikkerhedsadvarsler, instruktioner, illustrationer og specifikationer leveret med dette elværktøj. Manglende overholdelse af alle nedenstående instruktioner kan medføre elektrisk stød, brand og/eller alvorlige kvæstelser.

Gem alle advarsler og instruktioner til fremtidig reference.

Begrebet "elværktøj", der benyttes i nedenstående advarsler, henviser til dit elværktøj med elnettildslutning (med ledning) eller batteridrevne værktøj (uden ledning).

Sikkerhed i arbejdsområdet

- Sørg for, at arbejdsområdet er rent og godt oplyst.** Rodede eller mørke områder giver anledning til ulykker.
- Brug ikke elværktøj i eksplosive omgivelser, f.eks. hvor der er brændbare væsker, gasser eller støv.** Elværktøj danner gnister, der kan antænde støv eller dampe.
- Hold børn og omkringstående på afstand, når der anvendes elektrisk værktøj.** Distractioner kan medføre, at du mister kontrollen.

1. Elektricitet og sikkerhed

- Elværktøjsstik skal passe til stikkontakten. Stikket må aldrig modificeres på nogen måde. Undlad at bruge adapterstik sammen med (jordforbundet) elektrisk værktøj.** Umodificerede stik og dertil passende stikkontakter reducerer risikoen for elektrisk stød.
- Undgå kropskontakt med jordforbundne overflader som f.eks. rør, radiatorer, komfurer og køleskabe.** Der er øget risiko for elektrisk stød, hvis din krop er jordforbundet.
- Elværktøj må ikke udsættes for regn eller fugt.** Hvis der trænger vand ind i et elektrisk værktøj, øges risikoen for elektrisk stød.
- Ødelæg ikke ledningen. Ledningen må aldrig bruges til at bære, trække eller frakoble elværktøjet. Hold ledningen væk fra varme, olie, skarpe kanter eller dele i bevægelse.** Beskadigede eller sammenfildrede ledninger øger risikoen for elektrisk stød.

- Når elektrisk værktøj benyttes udendørs, skal der anvendes en forlængerledning, som er egnet til udendørs brug.** Brug af en ledning, der er egnet til udendørs brug, reducerer risikoen for elektrisk stød.
- Hvis det ikke kan undgås at betjene et elektrisk værktøj i et fugtigt område, skal der benyttes en strømforsyning (RCD), der er beskyttet af en fejlstrømsafbryder.** Ved at benytte en fejlstrømsafbryder reduceres risikoen for elektrisk stød.

2. Personikkerhed

- Vær opmærksom, hold øje med, hvad du laver, og brug det elektriske værktøj fornuftigt. Betjen ikke værktøjet, hvis du er træt, påvirket af narkotika, alkohol eller medicin.** Et øjeblik uopmærksomhed under anvendelse af et elektrisk værktøj kan forårsage alvorlige kvæstelser.
- Anvend personligt beskyttelsesudstyr. Anvend altid øjenbeskyttelse.** Sikkerhedsudstyr, såsom en støvmaske, skridsikre sikkerhedssko, sikkerhedshjelm eller høreværn, brugt når omstændighederne foreskriver det, reducerer omfanget af personskader.
- Sørg for, at værktøjet ikke kan starte utilsigtet. Sørg for, at kontakten er i sluk-position, inden du tilslutter strømkilden og/eller batteripakken, tager værktøjet op eller bærer det.** Når elektrisk værktøj bæres med fingeren på kontakten eller tilsluttes, når kontakten er tændt, giver det anledning til ulykker.
- Fjern indstillingsværktøj eller skruenøgle, inden elværktøjet tændes.** En skruenøgle eller anden nøgle, der bliver siddende på en roterende del af elektrisk værktøj, kan forårsage kvæstelser.
- Undlad at række for langt. Hold hele tiden en god fodstilling og balance.** Dette udgør, at du har bedre kontrol over det elektriske værktøj, når uventede situationer opstår.
- Bær hensigtsmæssig påklædning. Bær ikke løst tøj eller smykker. Hold dit hår og tøj væk fra bevægelige dele.** Løstsiddende tøj, smykker eller langt hår kan blive fanget i bevægelige dele.
- Hvis støvudsugnings- og opsamlingsudstyr kan monteres, er det vigtigt, at dette tilsluttes og benyttes korrekt.** Anvendelse af støvopsamlingsudstyr kan begrænse farer forårsaget af støv.
- Lad ikke kendskab fra hyppig brug af værktøjer gøre dig uforsigtig og få dig til at ignorere principperne for værktøjsikkerhed.** En uforsigtig handling kan forårsage alvorlig personskade på en brøkdæl af et sekund.

3. Brug og vedligeholdelse af elværktøj

- a. **Undgå at overbelaste elværktøjet. Brug det elværktøj, der er bedst egnet til det arbejde, der skal udføres.** Det korrekte elværktøj klarer opgaven bedre og mere sikkert med den effekt, som det er konstrueret til.
- b. **Brug ikke elværktøjet, hvis afbryderen er defekt.** Alt elværktøj, der ikke kan kontrolleres med kontakten, er farligt og skal repareres.
- c. **Træk stikket ud af stikkontakten og/eller fjern batterienheden fra det elektriske værktøj, hvis det kan udtages, før det elektriske værktøj justeres, dets tilbehør udskiftes, eller det stilles til opbevaring.** Sådanne forebyggende sikkerhedsforanstaltninger mindsker risikoen for, at værktøjet startes utilsigtet.
- d. **Opbevar ubenyttet elværktøj uden for børns rækkevidde. Elværktøjet må ikke bruges af personer, der ikke er fortrolige med det, eller som ikke har gennemlæst disse instruktioner.** El-værktøj er farligt i hænderne på personer, som ikke er instrueret i brugen deraf.
- e. **Elværktøj og tilbehør skal vedligeholdes. Kontroller, om bevægelige dele er skæve og ikke sidder fast, og om delene er brækket eller beskadiget, så elværktøjets funktion påvirkes. Hvis de beskadiges, skal elværktøjet repareres inden brug.** Mange ulykker er forårsaget af dårligt vedligeholdt værktøj.
- f. **Sørg for, at skæreværktøjer er skarpe og rene.** Ordentligt vedligeholdt skæreværktøj med skarpe skærekanten har mindre tilbøjelighed til at klemme sig fast og er lettere at styre.
- g. **Brug elværktøjet, tilbehøret, indsatsværktøj osv. i overensstemmelse med disse instruktioner under hensyntagen til arbejdsforholdene og arbejdet, der skal udføres med værktøjet.** Brug af elektrisk værktøj til andre opgaver end dem, det er beregnet til, kan resultere i en farlig situation.
- h. **Hold håndtagene og håndtagsfladerne tørre, rene og fri for olie og fedt.** Glatte håndtag og gribeblader giver ikke mulighed for sikker håndtering og styring af værktøjet i uventede situationer.

4. Service

- a. **Få altid elværktøjet repareret af kvalificerede fagfolk udelukkende med identiske reservedele.** Derved sikres det, at værktøjets driftssikkerhed opretholdes.

Yderligere sikkerhedsadvarsler for oscillerende værktøjer

- **Hold det elektriske værktøj ved hjælp af gribeoverfladerne, fordi slibeoverfladen kan komme i kontakt med sin egen ledning.** Hvis man skærer i en strømførende ledning, bliver elværktøjets blottagte dele strømførende, så brugeren får stød.
- **Brug klemmer eller en anden praktisk måde for at fastgøre og understøtte arbejdsområdet til et stabilt underlag.** Hvis du holder fast i arbejdsområdet med din hånd eller krop, vil det være ustabil, og det kan medføre, at du mister kontrollen over det.



Advarsel! Kontakt med eller indånding af støvpartikler fra slibearbejde kan udgøre en fare for både brugerens og eventuelle omkringståendes helbred. Bær en støvmaske, der er specielt beregnet til beskyttelse mod støv og røg, og sørg for, at personer på eller på vej ind i arbejdsområdet også er beskyttet.

- Man skal grundigt fjerne alt støv efter slibning.
- Man skal være specielt opmærksom ved slibning af maling, som er blybaseret, og ved slibning af nogle typer træ og metal, som kan frembringe giftigt støv:
 - ◆ Børn og gravide kvinder må ikke betræde arbejdsområdet.
 - ◆ Undgå at spise, drikke og ryge i arbejdsområdet.
 - ◆ Bortskaf støvpartikler og andet affald på en sikker måde.
- Den tilsigtede anvendelse er beskrevet i denne betjeningsvejledning. Brug af ekstraudstyr eller tilbehør eller udførelse af andre opgaver med dette værktøj end de, der anbefales i denne vejledning, kan medføre risiko for personskade og/eller materiel skade.
- Tilbehøret fortsætter med at bevæge sig, efter at kontakten er sluppet. Sluk altid værktøjet, og vent, indtil tilbehørets bevægelse er helt ophørt, inden du lægger værktøjet fra dig.
- **Hold hænderne væk fra skærområdet.** Ræk aldrig ind under materialet. Anbring ikke fingrene i nærheden af den frem- og tilbagegående kling og klingeholderen. Stabiliser ikke saven ved at gribe omkring sålen.
- **Hold klingerne skarpe.** Døve eller beskadigede klinger kan få saven til at slingre eller standse under pres. Brug altid den rigtige type savklinger til materialet og formålet.
- Når der saves i rør og rørdninger, er det vigtigt, at de er fri for vand, elektriske ledninger osv.
- Rør ikke ved materialet eller klingens umiddelbart efter, at værktøjet har været i brug. De kan blive meget varme.
- Vær opmærksom på skjulte farer, inden der saves i vægge, gulve eller lofter. Kontroller, om der findes ledninger og rør.

Restrisici.

Der kan opstå yderligere, tilbageværende risici under brugen af apparatet, som muligvis ikke behandles i de vedlagte sikkerhedsadvarsler. Disse risici kan opstå pga. forkert anvendelse, langvarig brug etc.

Selv ved overholdelse af relevante sikkerhedsforskrifter og anvendelse af sikkerhedsudstyr kan visse resterende risici ikke undgås. Disse omfatter:

- Tilskadekomst forårsaget af berøring af roterende/bevægelige dele.
- Tilskadekomst forårsaget af udskiftning af dele, klinger eller tilbehør.
- Tilskadekomst forårsaget af langvarig brug af et værktøj. Husk at holde pause jævnligt ved brug af et apparat i længere tid.
- Hørenedsættelse.
- Sundhedsrisici forårsaget af indånding af støv, der genereres ved brug af værktøjet (eksempel: Arbejde med træ, især, eg, bøg og MDF.)

Støj og vibration

De angivne værdier for udsendelse af støj anført under de tekniske data og overensstemmelseserklæringen er målt i henhold til standardtestmetoden i EN62841 og kan bruges til at sammenligne ét værktøj med et andet.

Den angivne værdi for udsendelse af støj og vibration kan også bruges i forbindelse med en foreløbig vurdering af eksponeringen.

Advarsel! Værdien for udsendelse af støj og vibration i forbindelse med den faktiske anvendelse af elværktøjet kan afvige fra den angivne værdi afhængig af metoden, hvormed værktøjet anvendes. Vibrationsniveauet kan overstige det angivne niveau.

Ved vurdering af vibrationseksponeringen til at fastlægge de sikkerhedsforanstaltninger, der kræves af 2002/44/EF for at beskytte personer, der regelmæssigt benytter elværktøj på arbejde, bør en vurdering af vibrationseksponeringen overveje de faktiske anvendelsesbetingelser og den måde, hvorpå værktøjet anvendes, herunder under hensyntagen til alle dele af drifts cyklussen som f.eks. de tidspunkter, hvor værktøjet er slukket, og når det kører i tomgang, udover udløsningsstiden.

Mærkater på værktøjet

De følgende symboler vises på værktøjet ud over datokoden:



Advarsel! Brugeren skal læse brugervejledningen for at reducere risikoen for kvæstelser.

Elektricitet og sikkerhed



Dette værktøj er dobbeltisoleret. Derfor er en jordledning ikke nødvendig. Kontrollér altid, at strømforsyningen svarer til spændingen på mærkepladen.

- Hvis netledningen beskadiges, skal den udskiftes af producenten eller et autoriseret STANLEY FATMAX-værksted, så farlige situationer undgås.

Funktioner

Udstyret har nogle eller alle af de efterfølgende funktioner.



1. Tænd/sluk-kontakt
2. Variabel hastighedsvælger
3. Super-lok= Værktøjsløs fastspændingshåndtag til tilbehør
4. Slibefod
5. Støvdugsningsadapter (fig. E – når denne medleveres)
6. Tilpasset tilbehørsadapter (afstandsskive)
7. Tilpasset tilbehørsadapter (fastgørelsesbolt)
8. Skære/dybde-styr

Tilbehør

Dette værktøj leveres med nogle af eller alle følgende tilbehørsdele.

Værktøjets ydeevne afhænger af det anvendte tilbehør. Tilbehør fra STANLEY FATMAX er fremstillet efter høje kvalitetsstandarder og er designet til at forbedre dit værktøjs ydeevne. Når du bruger dette tilbehør, vil værktøjet yde optimalt.

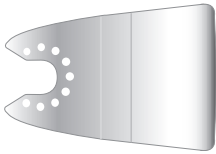
	<p>Præcisionsavklinge til indsnit i træmaterialer og blød plastik. (Del nr. - STA26105-XJ)</p> <p>Skæring, indsnit og glatskæring af træ og blødt plastik. Meget velegnet til arbejde på døre, fodlister, vindueskarme og gulve.</p>
	<p>Savklinge til indsnit i træ og metal. (Del nr. - STA26110-XJ)</p> <p>Skæring, indsnit og glatskæring af træ, plastik, tynde ikke-jernholdige rør og ekstruderinger, søm og skrue.</p>
	<p>Savklinge til indsnit i træ og metal. (Del nr. - STA26115-XJ)</p> <p>Skæring, indsnit og glatskæring af træ, plastik, tynde ikke-jernholdige rør og ekstruderinger.</p>
	<p>Segmenteret savklinge. (Del nr. - STA26120-XJ)</p> <p>Langtidsholdbar klinge, der er meget velegnet til savning i træ, plastik, tyndt jernholdigt og ikke-jernholdigt materiale.</p>

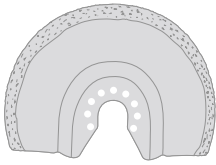
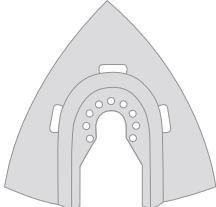
	<p>Stiv skraber. (Del nr. - STA26135-XJ) Meget velegnet til fjernelse af hårde og bløde materialer fra flade overflader, som f.eks. fjernelse af vinylbelægning på gulve, tæppeelim, gulvfliselim, cementmørtel, maling og lak.</p>
	<p>Bøjelig skraber. (Del nr. - STA26140-XJ) Meget velegnet til fjernelse af elastomermaterialer fra hårde flade overflader på vanskeligt tilgængelige steder, som f.eks. silikoneforsegling og andre fugematerialer.</p>
	<p>Hårdmetalklinge til fjernelse af cementmørtel. (Del nr. - STA26125-XJ) Hårdmetalbelagt overflade velegnet til fjernelse af cementmørtel- og fliselim fra flade overflader og til hurtig fjernelse af træ, spånplade og glasfiber.</p>
	<p>Hårdmetalsp. (Del nr. - STA26130-XJ) Hårdmetalbelagt overflade velegnet til fjernelse af cementmørtel og til hurtig fjernelse af plastik, spånplade og glasfiber.</p>

Samling

Montering og afmontering af tilbehørsdelene (fig. A - G)

 **Advarsel!** Før montering af et tilbehør skal værktøjets ledning trækkes ud af stikkontakten.

Montering af et STANLEY FATMAX-tilbehør (fig. A - C)

- Hold værktøjet fast, og klem på fastspændingshåndtaget til tilbehør (3).
- Lad tilbehøret (9) glide ind mellem skaffet og tilbehørsholderen, og sørg for, at tilbehøret går i indgreb med alle otte stifter på holderen og flugter med skaffet.
- Slip fastspændingshåndtaget til tilbehør.

Bemærk: Nogle tilbehørsdele, som f.eks. skraber og klinger, kan om nødvendigt monteres i en vinkel (fig. C).

Fjernelse af et STANLEY FATMAX-tilbehør (fig. A)

- Hold værktøjet fast, og klem på fastspændingshåndtaget til tilbehør (3).

- Træk tilbehøret ud fra værktøjet, og sørg for, at tilbehøret går ud af indgreb med alle otte stifter på holderen.
- Slip fastspændingshåndtaget til tilbehør.



Advarsel! Der skal bæres handsker, når tilbehør afmonteres, da det kan blive meget varmt i brug.

Påsætning af et slibebark (fig. D)

- Placer slibearket (10) på linje med slibefoden (4) som vist.
- Tryk arket hårdt og jævnt fast på slibefoden, og sørg for, at hullerne i arket passer med hullerne i foden.

Aftagning af et slibebark

- Træk slibearket af slibefoden (4).



Advarsel! Brug aldrig slibefoden uden slibepapir eller påsat tilbehør.

Montering af støvudsugningsadapteren (fig. E)

- Placer støvudsugningsadapteren (5) på linje med slibefoden (4) som vist.
- Tryk adapteren hårdt og jævnt fast på slibefoden.
- Fastgør adapteren ved at dreje låsemøtrikken (11) med uret.
- Sæt en støvsugerslange til støvudsugningsadapteren.

Aftagning af støvudsugningsadapteren

- Drej låsemøtrikken (11) mod uret.
- Træk støvudsugningsadapteren (5) ud af slibefoden (4).

Montering af skære/dybde-styret (fig. F)

Med dybde/skærestyret kan du præcist skære materialet ud med en angivet dybde og mere præcist følge en afmærket skærelinje.

- Monter dybde/skære-blokken (8) ved at indsætte tappene på styret i hullerne på hoveddelen.
- Fastgør blokken på hoveddelen med boltene (12), og tilspænd med den medfølgende hexnøgle.
- Indsæt styret (13) i den ønskede position, og fastgør ved at dreje dybde/skære-indstillingsknappen (14) med uret.

Påsætning af andre tilbehørsdele (fig. G)

- Monter afstandsskiven (6) på kraven (15).
- Monter det andet tilbehør (16) på kraven (15).
- Sæt fastgørelsesboltene (7) fast på plads for at sikre, at tilbehøret sidder godt fast (16).

Bemærk: Afstandsskiven og fastgørelsesboltene anvendes ikke til montering af STANLEY FATMAX-tilbehør. STANLEY FATMAX-tilbehør monteres ved hjælp af Super-lok™ Værktøjsløs fastspændingshåndtag til tilbehør.

Anvendelse



Advarsel! Lad værktøjet arbejde i dets eget tempo. Det må ikke overbelastes.



Advarsel! Kontroller placeringen af ledninger og rør, inden der saves i vægge, gulve eller lofter.

Knap til indstilling af trinløs hastighed (fig. H)

Med knappen til indstilling af trinløs hastighed er det muligt at tilpasse værktøjets hastighed til anvendelsen.

- Anbring drejeskiven til trinløs hastighed (2) på den ønskede indstilling. På indstilling 1 kører værktøjet med lav hastighed, 10.000 min⁻¹. På indstilling 6 kører værktøjet med højeste hastighed, 22.000 min⁻¹.

Tænd og sluk (fig. I)

- Tænd værktøjet ved at skubbe tænd/sluk-kontakten (1) fremad (position I).
- Sluk værktøjet ved at skubbe afbryderkontakten (1) bagud (position O).

Styreskinne (fig. F og J)

Med denne funktion kan du følge en afmærket skærelinje mere præcist.

- Skærestyret bruges ved at indsætte styret (13) som vist i figur J i det forreste hul på skære/dybde-styrets blok (8).
- Juster styrets længde ved at trække ud eller skubbe ind for at opnå den ønskede skæredybde.
- Fastgør styret i positionen ved at dreje dybde/skære-indstillingsknappen (12) med uret. Løsn styret ved at dreje dybde/skære-indstillingsknappen mod uret.

Dybdestyr (fig. F og K)

Med denne funktion kan du skære materialet præcist ved en angivet dybde.

- Dybdestyret bruges ved at indsætte styret (13) som vist i figur K i det forreste hul på skære/dybde-styrets blok (8).
- Juster styrets længde ved at trække ud eller skubbe ind for at opnå den ønskede skæredybde.
- Fastgør styret i positionen ved at dreje dybde/skære-indstillingsknappen (12) med uret. Løsn styret ved at dreje dybde/skære-indstillingsknappen mod uret.

Gode råd mhp. optimal brug

- Hold godt fast i værktøjet. Til præcisionsarbejde skal værktøjet holdes nær forenden.
- Klem arbejdsområdet fast, når det er muligt, især når der anvendes savklinger.
- Tryk ikke for kraftigt på værktøjet.
- Brug altid den rigtige type tilbehør til materialet og formålet.
- Kontroller regelmæssigt tilbehørets tilstand. Udskift det, når det er nødvendigt.
- Marker det ønskede startpunkt.
- Tænd værktøjet, og lad langsomt tilbehøret trænge ind i materialet ved det ønskede startpunkt.
- Klem et stykke krydsfiner eller blødt træ på bagsiden af materialet, og sav gennem begge lag for at få et rent snit.
- Pres ikke savklingen ind i materialet. Bemærk, at det normalt tager længere tid at save i metalplader end i tykkere træemner.
- Læg et tyndt lag olie i skærelinjen, før du begynder savning i metal.
- Anvend ekstra finkornet slibepapir mellem påføring af malingslag.

- På meget ujævne overflader, eller når man fjerner lag af maling, skal man starte med en grov kornstørrelse. På andre overflader startes der med en mellemfin kornstørrelse. I begge tilfælde skal du gradvist skifte til en fin kornstørrelse for at opnå en glat finish.
- Få flere oplysninger om tilgængeligt tilbehør hos detailhandleren.

Vedligeholdelse

Dit STANLEY FATMAX-værktøj er beregnet til brug gennem lang tid med et minimum af vedligeholdelse. Vedvarende tilfredsstillende funktion er afhængig af, om værktøjet plejes korrekt og rengøres regelmæssigt.



Advarsel! Tag værktøjet ud af stikkontakten, inden der foretages vedligeholdelse på værktøjet. Træk opladeren ud af stikkontakten, før den rengøres.

- Rengør regelmæssigt værktøjets ventilationshuller med en blød børste eller en tør klud.
- Rengør med jævne mellemrum motorhuset med en fugtig klud. Der må ikke bruges skuremidler eller opløsningsmidler.

Miljøbeskyttelse



Særskilt indsamling af affald. Produkter og batterier mærket med dette symbol må ikke bortskaffes sammen med normalt husholdningsaffald.

Produkter og batterier indeholder materialer, der kan genindvindes eller genanvendes, hvilket reducerer efterspørgslen efter råvarer. Genbrug venligst elektriske produkter og batterier i henhold til lokale bestemmelser. Yderligere informationer findes på www.2helpU.com

Tekniske data

		FME650 (Type 1)
Spænding	V_{AC}	230
Ubelastet hastighed	min ⁻¹	10000-22000
Oscillerende vinkel	Grader	1,4 - 2,8
Strøm	W	300
Vægt	kg	1,53

Lydtrykniveau i henhold til EN62841:

Lydtryk (L_{pA}) 90 dB(A), usikkerhed (K) 3 dB(A)

Lydeffekt (L_{WA}) 101 dB(A), usikkerhed (K) 3 dB(A)

Samlede værdier for vibration (triaksial vektorsum) i henhold til EN62841:

Savning i træ ($a_{h, CN}$) 4,5 m/s², usikkerhed (K) 1,5 m/s²

Savning i metal ($a_{h, CN}$) 10,3 m/s², usikkerhed (K) 1,5 m/s²

Slibning (a_h) 8,2 m/s², usikkerhed (K) 1,5 m/s²

EF-overensstemmelseserklæring

MASKINDIREKTIV



FME650 oscillerende værktøj

Stanley Europe erklærer, at produkterne beskrevet under "tekniske data" er udformet i overensstemmelse med: 2006/42/EF, EN 62841-1:2015; EN 62841-2-4:2014

Disse produkter er endvidere i overensstemmelse med direktiv 2014/30/EU og 2011/65/EU. Kontakt Stanley Europe på følgende adresse for yderligere oplysninger eller se bagsiden af vejledningen.

Undertegnede er ansvarlig for kompilering af den tekniske fil og udsteder denne erklæring på vegne af STANLEY FATMAX.

Patrick Diepenbach

Patrick Diepenbach
Generaldirektør, Benelux
Stanley FatMax,
Richard-Klinger-Strasse 11,
65510 Idstein, Tyskland
24/03/2021

Garanti

STANLEY FATMAX er sikker på kvaliteten af sine produkter og giver forbrugerne en garanti på 12 måneder fra købsdatoen. Garantien er et tillæg til forbrugerens lovmæssige rettigheder og påvirker ikke disse. Garantien er gyldig inden for medlemsstaterne af Den Europæiske Union, Det Europæiske Frihandelsområde og Det Forenede Kongerige. Når du gør krav på garantien, skal kravet være i overensstemmelse med STANLEY FATMAX vilkår og betingelser, og du skal indsende dokumentation for købet til sælgeren eller til en autoriseret reparatør.

Vilkår og betingelser for STANLEY FATMAX 1 års garanti og placeringen af dit nærmeste autoriserede serviceværksted kan fås på internettet på www.2helpU.com, eller ved at kontakte dit lokale STANLEY FATMAX kontor på den adresse, der er angivet i denne vejledning.

Besøg venligst vores websted www.stanleytools.eu/3 for at registrere dit nye STANLEY FATMAX-produkt og modtage opdateringer om nye produkter og specielle tilbud.

Käyttötarkoitus

STANLEY FATMAX FME650 -monitoimityökalu on tarkoitettu käytettäväksi kodin nikkarointitöihin, kuten hiontaan. Se sopii myös puun, muovin, kipsin, ei-rautapitoisten metallien ja kiinnityselementtien (esim. karkaisemattomat naulat, niitit) sahaamiseen, pehmeiden seinälaattojen työstämiseen sekä pienten pintojen kaapimiseen. Työkalu on tarkoitettu sekä ammatti että yksityiskäyttöön.

Turvaohjeet**Sähkötyökalun yleiset turvallisuusvaroitukset**

Varoitus! Lue kaikki tämän sähkötyökalun mukana toimitetut varoitukset, käyttöohjeet ja tekniset tiedot. Jos kaikkia ohjeita ei noudateta, on olemassa sähköiskun, tulipalon ja/tai vakavan henkilövahingon vaara.

Tallenna kaikki varoitukset ja ohjeet myöhempää tarvetta varten. Varoituksissa käytetty käsite "sähkötyökalu" tarkoittaa verkkokäyttöisiä sähkötyökaluja (joissa on verkkojohto) ja akkukäyttöisiä sähkötyökaluja (joissa ei ole verkkojohtoa).

Työalueen turvallisuus

- Pidä työskentelyalue siistinä ja varmista sen hyvä valaistus.** Onnettomuuksia sattuu herkemmin epäsiistissä tai huonosti valaistussa ympäristössä.
- Älä käytä sähkötyökaluja, jos on olemassa räjähdysvaara esimerkiksi syttyvien nesteiden, kaasujen tai pölyn vuoksi.** Sähkötyökalujen aiheuttamat kipinät voivat sytyttää pölyn tai kaasut.
- Pidä lapset ja sivulliset kaukana käyttäessäsi sähkötyökalua.** Keskittymiskyvyn herpaantuminen voi aiheuttaa hallinnan menettämisen.

1. Sähköturvallisuus

- Pistokkeen ja pistorasian on vastattava toisiaan. Älä koskaan tee pistokkeeseen mitään muutoksia. Maadoitettujen sähkötyökalujen kanssa ei saa käyttää sovitinpistokkeita.** Sähköiskun vaara vähenee, jos pistokkeisiin ei tehdä muutoksia ja ne yhdistetään vain niille tarkoitettuihin pistorasioihin.
- Älä kosketa maadoituksessa käytettäviin pintoihin, kuten putkiin, lämpöpattereihin ja jäähdytyslaitteisiin.** Voit saada sähköiskun, jos kehosi on maadoitettu.
- Älä altista sähkötyökaluja sateelle tai kosteudelle.** Sähkötyökaluun menevä vesi lisää sähköiskun vaaraa.
- Älä vaurioita sähköjohtoa. Älä kanna työkaluja sähköjohdosta tai vedä pistoketta pistorasiasta sähköjohdon avulla. Suojaa johto lämmöltä, öljyltä, teräviltä reunoilta ja liikkuvilta osilta.** Vaurioituneet tai sotkeutuneet johdot lisäävät sähköiskun vaaraa.
- Jos käytät sähkötyökalua ulkona, käytä vain ulkokäyttöön tarkoitettua jatkojohtoa.** Ulkokäyttöön tarkoitettun sähköjohdon käyttäminen vähentää sähköiskun vaaraa.

- f. Jos sähkötyökalua on käytettävä kosteassa paikassa, käytä vikavirtasuojaa. Tämä vähentää sähköiskun vaaraa.
- ## 2. Henkilöturvallisuus
- a. Keskity työskentelyysi ja noudata tervettä järkeä käyttäessäsi sähkötyökaluja. Älä käytä tätä sähkötyökalua ollessasi väsynyt tai alkoholin, huumeiden tai lääkkeiden vaikutuksen alaisena. Keskeyttämisen herpaantuminen hetkeksikin sähkötyökalua käytettäessä voi aiheuttaa vakavan henkilövahingon.
- b. Käytä henkilökohtaisia suojavarusteita. Käytä aina suojalaseja. Hengityssuojaimen, liukumattomien turvajalkineiden, kypärän ja kuulonsuojaimen käyttäminen vähentää henkilövahinkojen vaaraa.
- c. Estä tahaton käynnistäminen. Varmista, että virtakytkin on OFF-asennossa, ennen kuin kytket sähkötyökalun pistorasiaan, yhdistät siihen akun, nostat sähkötyökalun käteesi tai kannat sitä. Sähkötyökalun kantaminen sormi virtakytkimellä lisää onnettomuusvaaraa.
- d. Poista kaikki säätöavaimet tai väntimet ennen sähkötyökalun käynnistämistä. Sähkötyökalun pyöriivään osaan kiinni jäänyt avain voi johtaa loukkaantumiseen.
- e. Älä kurkottele. Varmista aina hyvä jalansija ja tasapaino. Näin voit hallita sähkötyökalua paremmin odottamattomissa tilanteissa.
- f. Pukeudu oikein. Älä käytä löysiä vaatteita tai koruja. Pidä hiukset ja vaatteet loitolla liikkuvista osista. Löysät vaatteet, korut tai pitkät hiukset voivat tarttua liikkuviin osiin.
- g. Jos käytettävissä on laitteita pölyn ottamiseksi talteen, käytä niitä. Pölyn ottaminen talteen voi vähentää pölyn aiheuttamia vaaroja.
- h. Vaikka käyttäisit usein työkaluja ja sinulla olisi niistä hyvä tuntemus, älä jätä lukematta työkalun turvallisuusohjeita. Huolimattomuus voi johtaa vakaviin henkilövahinkoihin jopa sekunnin murto-osassa.
- ## 3. Sähkötyökalujen käyttö ja hoito
- a. Älä kohdista sähkötyökaluun liikaa voimaa. Valitse käyttötarkoituksen kannalta oikea sähkötyökalu. Sähkötyökalu toimii paremmin ja turvallisemmin, kun sitä käytetään sille suunniteltuun käyttötarkoitukseen.
- b. Älä käytä sähkötyökalua, jos virtakytkin ei toimi. Jos sähkötyökalua ei voi hallita kytkimen avulla, se on vaarallinen ja se on korjattava.
- c. Katkaise sähkötyökalusta virta ja irrota sen pistoke pistorasiasta tai irrota akku siitä ennen säätämistä, varusteiden vaihtamista tai sähkötyökalun asettamista säilytykseen.
- d. Näin voit vähentää vahingossa käynnistymisen aiheuttaman henkilövahingon vaaraa.
- e. Varasto sähkötyökaluja lasten ulottumattomissa. Älä anna sähkötyökaluihin tottumattomien tai näihin ohjeisiin perehtymättömien henkilöiden käyttää sähkötyökaluja. Sähkötyökalut ovat vaarallisia kouluttamattomien käyttäjien käsissä.
- f. Hoida sähkötyökaluasi ja lisävarusteita huolella. Tarkista, että liikkuvat osat toimivat moitteettomasti ja etteivät ne ole puristuksessa. Tarkista myös, ettei työkalussa ei ole murtuneita tai vahingoittuneita osia, jotka saattaisivat vaikuttaa haitallisesti sen toimintaan. Jos havaitset vaurioita, korjauta sähkötyökalu ennen niiden käyttämistä. Huonosti kunnossapidetyt sähkötyökalut aiheuttavat onnettomuuksia.
- g. Pidä leikkaavat pinnat terävinä ja puhtaina. Kunnossa pidettyjen leikkaavia teräviä reunoja sisältävien työkalut todennäköisyys jumitua vähenee, ja niitä on helpompi hallita.
- h. Käytä sähkötyökaluja, tarvikkeita, vaihtotyökaluja jne. näiden ohjeiden mukaisesti. Ota tällöin huomioon työolosuhteet ja suoritettava toimenpide. Jos sähkötyökalua käytetään näiden ohjeiden vastaisesti, voi syntyä vaaratilanne.
- i. Pidä kahvat ja kädensijat kuivina ja puhtaina öljystä ja rasvasta. Liukkaat kahvat ja pinnat heikentävät laitteen hallinnan ja ohjauksen turvallisuutta odottamattomissa tilanteissa.
- ## 4. Huolto
- a. Korjauta sähkötyökalu valtuutetulla asentajalla. Varaosina on käytettävä vain alkuperäisiä vastaavia osia. Tämä varmistaa sähkötyökalun turvallisuuden.
- ## Oskilloivien monitoimityökalujen lisäturvavaroitukset
- Pidä sähkötyökalua vain sen eristetyistä tarttumapinnoista, koska hiomapinta saattaa osua omaan johtoonsa. Työkalun kosketus jännitteisen johtimen kanssa voi tehdä myös työkalun paljaista metalliosista jännitteisiä ja aiheuttaa sähköiskun käyttäjälle.
 - Käytä puristimia tai muuta käytännöllistä tapaa kiinnittää ja tukea työstökappale tukevalle alustalle. Työstökappaleen pitäminen käsin tai vartaloa vasten on epävakaata ja saattaa johtaa hallinnan menetykseen.
-  **Varoitus!** Hiontoyöstä syntyvä pöly voi aiheuttaa terveyshaittoja käyttäjälle ja mahdollisille sivullisille. Käytä kasvosuojusta, joka on erityisesti tarkoitettu suojaamaan pölyltä ja höyryiltä, ja varmista, että kaikki työskentelyalueella olevat ja sinne tulevat henkilöt käyttävät suojavarusteita.

- Poista pöly huolellisesti hiomisen jälkeen.
- Ole erityisen varovainen hioessasi lyijyä mahdollisesti sisältäviä maalipintoja tai puu- ja metallipintoja, joista voi irrota myrkyllistä hiomapölyä:
 - ◆ Älä päästä lapsia tai raskaana olevia naisia työalueelle.
 - ◆ Älä syö, juo tai tupakoi työalueella.
 - ◆ Hävitä pöly ja muu jäte ympäristöstävällisesti.
- Tarkoitettu käyttö on kuvattu tässä käyttöohjeessa. Käytä työkalua ainoastaan sellaiseen työhön, johon se on tarkoitettu, ja käytä vain käyttöohjeessa ja tuotekuvastossa suositeltuja tarvikkeita ja lisälaitteita. Ohjeesta poikkeava käyttö voi aiheuttaa henkilö- ja/tai omaisuusvahinkoja.
- Lisävarusteen liike jatkuu vielä hetken käyttökymen vapauttamisen jälkeen. Katkaise virta ja odota, että lisävarusteen liike on kokonaan pysähtynyt, ennen kuin lasket koneen käsistäsi.
- **Pidä kädet pois leikkausalueelta.** Älä koskaan työnnä kättäsi työstohteeseen alapuolelle. Älä työnnä sormia liikkuvaan terään tai sen kiinnikkeeseen. Älä tue sahaa pitämällä kiinni sahausjalasta.
- **Pidä terät terävinä.** Tylsät tai vahingoittuneet terät voivat leikata voinon tai jäädä kiinni. Käytä työstettävään materiaaliin soveltuvaa sahanterää, jolla saat haluamasi sahausjäljen.
- Jos sahaat putkea tai kotelointia, tarkista ensin, ettei sen sisällä ole vettä, sähköjohtoa, tms.
- Älä kosketa terää tai sahattua leikkauspintaa heti sahausksen jälkeen. Ne voivat olla erittäin kuumia.
- Varo piilossa olevia vaaroja. Tarkista sähköjohtojen ja putkien sijainti, ennen kuin sahaat seinää, lattiaa tai kattoa.

Jäännösriskit

Jäännösriskejä voi esiintyä käyttäessä muita kuin varoituksissa mainittuja työkaluja. Nämä riskit voivat liittyä muun muassa virheelliseen tai pitkäaikaiseen käyttöön. Tiettyjä jäännösriskejä ei voi välttää, vaikka noudatet kaikkia turvamääräyksiä ja käytät turvalaitteita. Niihin kuuluvat seuraavat:

- Pyörivien tai liikkuvien osien koskettamisen aiheuttamat vahingot.
- Osia, teriä tai lisävarusteita vaihdettaessa aiheutuneet vahingot.
- Työkalun pitkäaikaisen käytön aiheuttamat vahingot. Varmista, että pidät säännöllisesti taukoja laitteen pitkäaikaisen käytön aikana.
- Kuulon heikkeneminen.
- Työkalua käytettäessä (esimerkiksi puuta, erityisesti tammea, pyökkiä ja MDF-levyjä) syntyneen pölyn sisä hengityksen aiheuttamat terveysriskit.

Melu ja värinä

Teknisissä tiedoissa ja vaatimustenmukaisuusvakuutuksessa ilmoitetut melupäästö- ja värinäarvot on mitattu EN62841-standardin testausmenetelmän mukaisesti, ja arvoa voi käyttää työkalujen keskinäiseen vertailuun. Ilmoitettuja melu- ja värinäpäästöarvoja voi käyttää myös altistumisen alustavaan arviointiin.

Varoitus! Sähkötyökalun käytön aikana mitatut todelliset melu- ja värinäpäästöarvot voi poiketa ilmoitetusta värinäpäästöarvosta työkalun käyttötavan mukaan. Värinä taso voi nousta annetun tason yläpuolelle.

Kun värinälle altistumista arvioidaan sen määrittämiseksi, mitä direktiivin 2002/44/EY mukaisia turvatoimenpiteitä vaaditaan sähkötyökaluja säännöllisesti käyttävien henkilöiden suojelemiseksi, värinälle altistumisen arvioinnissa on otettava huomioon todelliset käyttöolosuhteet ja työkalun käyttötavat. Todellisen käytön lisäksi on kiinnitettävä huomiota myös siihen, milloin työkalu on sammutettuna tai milloin se käy tyhjäkäynnillä.

Työkalun tarrat

Seuraavat symbolit näkyvät työkalussa päivämääräkoodin ohella:



Varoitus! Käyttäjän on luettava käyttöohje vahinkojen välttämiseksi.

Sähköturvallisuus



Tämä laite on kaksoiseristetty, joten erillistä maadoitusta ei tarvita. Tarkista aina, että verkkovirran jännite vastaa tyyppikilpeen merkittyä jännitettä.

- Jos virtajohto vahingoittuu, sen vaihtaminen on turvallisuussyistä jätettävä valmistajan tai valtuutetun STANLEY FATMAX-huoltopalvelun tehtäväksi.

Ominaisuudet

Tämä kone sisältää kaikki seuraavat ominaisuudet tai joitakin niistä.



1. Virtakytkin
2. Nopeudensäädin
3. Super-lok®, työkaluvapaa lisävarusteiden kiinnitysvipu
4. Hioma-alusta
5. Pölynimurisovitin (Kuva E, jos toimitettu)
6. Työstetty lisävarustesovitin (välkkäpalle)
7. Työstetty lisävarustesovitin (kiinnityspultti)
8. Leikkaa-/syvyysohjain

Lisävarusteet

Tässä työkalussa on joitakin tai kaikki seuraavista lisävarusteista.

Työkalun suorituskyky riippuu käytetystä lisävarusteesta. STANLEY FATMAX-lisävarusteet on valmistettu korkealaatuisiksi ja suunniteltu parantamaan työkalun suorituskykyä.

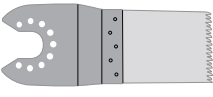
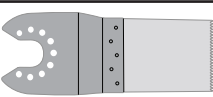
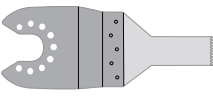
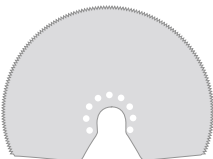
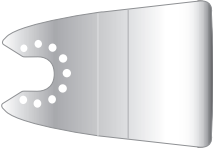
Käyttämällä näitä lisävarusteita saat työkalustasi parhaan hyödyn.

	<p>Tarka pistosahanterä puumateriaalille ja pehmeille muoveille. (Osanumero - STA26105-XJ)</p> <p>Puun ja pehmeän muovin irrottamiseen, pistosahaukseen ja tasakatkaisuun. Täydellinen ovien, jalkalistojen, ikkunalautojen ja lattoiden työstämiseen.</p>
	<p>Pistosahanterä puulle ja metallille. (Osanumero - STA26110-XJ)</p> <p>Puun, muovien, ohutseinäisten ei-rautapitoisten putkien sekä kiinnityslistojen, nauhojen ja ruuvien irrottamiseen, pistosahaukseen ja tasakatkaisuun.</p>
	<p>Pistosahanterä puulle ja metallille. (Osanumero - STA26115-XJ)</p> <p>Puun, muovien, ohutseinäisten ei-rautapitoisten putkien sekä kiinnityslistojen irrottamiseen, pistosahaukseen ja tasakatkaisuun.</p>
	<p>Segmentoitu sahanterä. (Osanumero - STA26120-XJ)</p> <p>Pitkääkäinen terä, joka on ihanteellinen puun, muovien sekä ohutseinäisten rautapitoisten ja ei-rautapitoisten materiaalien sahaamiseen.</p>
	<p>Jäykkä kaavin. (Osanumero - STA26135-XJ)</p> <p>Ihanteellinen kovien ja pehmeiden materiaalien poistamiseen tasaisilta pinnoilta, esimerkiksi vinyylipäällysteiden, kokolatiamattoilman, lattialaattailman, laastin, maalin ja lakan poistamiseen.</p>
	<p>Joustava kaavin. (Osanumero - STA26140-XJ)</p> <p>Ihanteellinen elastomeerimateriaalien poistamiseen koviilta ja tasaisilta pinnoilta vaikeasti saavutettavilta alueilta, esimerkiksi silikonitiivisteiden ja muiden tiivisteaineiden poistamiseen.</p>

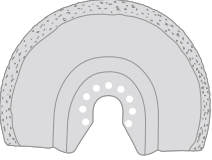
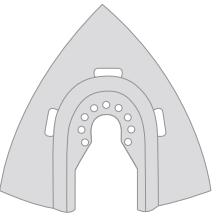
	<p>Karbidiininen laastinpoistoterä. (Osanumero - STA26125-XJ)</p> <p>Karbidipinnoituksen ansiosta sopii täydellisesti laastin ja laattailman poistamiseen tasaisilta pinnoilta sekä puun, lastulevyjen ja lasikuidun nopeaan lastuamiseen.</p>
	<p>Karbidiirasi. (Osanumero - STA26130-XJ)</p> <p>Karbidipinnoituksen ansiosta sopii täydellisesti laastin poistamiseen sekä muovien, lastulevyjen ja lasikuidun nopeaan lastuamiseen.</p>

Asennus

Lisävarusteiden kiinnittäminen ja irrottaminen (Kuvat A–G)



Varoitus! Ennen lisävarusteen kiinnittämistä irrota työkalun virtajohto sähköverkosta.

STANLEY FATMAX -lisävarusteen kiinnittäminen (Kuvat A–C)

- Pitele työkalua ja paina lisävarusteiden kiinnitysvipua (3).
- Liu'uta lisävaruste (9) varren ja lisävarustepidikkeen väliin varmistaen, että lisävaruste kiinnittyy kaikkiin kahdeksaan pidikkeen tappiin ja että se on samansuuntainen varren kanssa.
- Vapauta lisävarusteiden kiinnitysvipu.

Huomaa: Jotkin lisävarusteet, kuten kaapimet ja terät, voidaan tarvittaessa kiinnittää kulmassa (Kuva C).

STANLEY FATMAX -lisävarusteen irrottaminen (Kuva A)

- Pitele työkalua ja paina lisävarusteiden kiinnitysvipua (3).
- Vedä lisävaruste työkalusta varmistaen, että lisävaruste irtoaa kaikista pidikkeen kahdeksasta tapista.
- Vapauta lisävarusteiden kiinnitysvipu.



Varoitus! Lisävarusteita irrotettaessa on käytettävä käsiä, sillä ne saattavat kuumentua käytön aikana.

Hiomapaperin kiinnittäminen (Kuva D)

- Aseta hiomapaperi (10) hioma-alustan (4) suuntaisesti kuvan osoittamalla tavalla.
- Aseta hiomapaperi tukevasti ja tasaisesti hioma-alustalle. Varmista, että paperissa olevat reiät vastaavat alustan reikiä.

Hiomapaperin irrottaminen

- Vedä hiomapaperi irti hioma-alustasta (4).



Varoitus! Älä käytä hioma-alustaa ilman hiomapaperia tai lisäosaa.

Pölynimurisovittimen kiinnittäminen (Kuva E)

- Aseta pölynimurisovitin (5) hioma-alustan (4) suuntaisesti kuvan osoittamalla tavalla.
- Paina sovitin tiukasti ja tasaisesti kiinni hioma-alustaan.
- Kiinnitä sovitin kiertämällä lukitusmutteria (11) myötäpäivään.
- Kiinnitä pölynimuri pölynimurisovittimeen.

Pölynimurisovittimen irrottaminen

- Kierrä lukitusmutteria (11) vastapäivään.
- Vedä pölynimurisovitin (5) irti hioma-alustasta (4).

Leikkuu-/syvyysohjaimen kiinnittäminen (Kuva F)

Syvyys-/leikkausohjain mahdollistaa materiaalin leikkaamisen tarkasti määritetyllä syvyydellä sekä merkityn leikkauslinjan jäljittämisen tarkasti.

- Kiinnitä leikkuu-/syvyyspalkki (8) työntämällä ohjaimen kielekkeet laitteen rungossa oleviin koloihin.
- Kiinnitä palkki runkoon pultilla (12) ja kiristä se laitteen mukana toimitetulla kuusiokoloavaimella.
- Työnnä ohjain (13) haluttuun asentoon ja kiinnitä paikalleen kääntämällä syvyyden/leikkuun säätönuppia (14) myötäpäivään.

Vaihtoehtoisten lisävarusteiden kiinnitys (Kuva G)

- Aseta välikappale (6) holkkiin (15).
- Aseta vaihtoehtoinen lisävaruste (16) holkkiin (15).
- Kiinnitä kiinnityspultti (7) tiukasti paikoilleen vaihtoehtoisen lisävarusteen (16) kiristämiseksi.

Huomaa: Välikappaletta ja kiinnityspulttia ei käytetä STANLEY FATMAX -lisävarusteiden kiinnittämiseen. STANLEY FATMAX -lisävarusteet kiinnitetään Super-lok[™] työkaluvapaalla lisävarusteiden kiinnitysvivulla.

Käyttö



Varoitus! Anna työkalun käydä omaan tahtiinsa. Älä ylikuormita sitä.



Varoitus! Ennen kuin sahaat seiniä, lattioita tai kattoja, tarkista sähköjohtojen ja putkien sijainti.

Nopeudensäätö (Kuva H)

Portaattoman nopeudensäädön avulla voit sovittaa laitteen nopeuden käyttötarkoitukseen sopivaksi.

- Kierrä nopeudenvälisin (2) haluttuun asentoon. Tasolla 1 työkalu käy alhaisella nopeudella, 10 000 min⁻¹. Tasolla 6 työkalu toimii maksiminopeudella, 22 000 min⁻¹.

Käynnistäminen ja sammuttaminen (Kuva I)

- Käynnistä työkalu siirtämällä virtakytkintä (1) eteenpäin (asentoon I).
- Sammuta työkalu siirtämällä virtakytkintä (1) taaksepäin (asentoon O).

Leikkuuohjain (Kuvat F, J)

Tämän toiminnon avulla voit jäljittää merkityn leikkauslinjan tarkasti.

- Voit ottaa leikkuuohjaimen käyttöön kiinnittämällä ohjaimen (13) kuvassa J osoitetulla tavalla leikkuu-/syvyyspalkin (8) etuosassa olevaan koloon.
- Säädä ohjaimen pituutta vetämällä sitä ulospäin tai työntämällä sitä sisäänpäin, kunnes leikkuusyvyys on oikea.
- Kiinnitä ohjain paikalleen kääntämällä syvyyden/leikkuun säätönuppia (12) myötäpäivään. Voit vapauttaa ohjaimen kääntämällä syvyyden/leikkuun säätönuppia vastapäivään.

Syvyysohjain (Kuvat F, K)

Tämän toiminnon avulla voit leikata materiaalia tarkasti määritettyyn syvyyteen.

- Voit ottaa syvyysohjaimen käyttöön kiinnittämällä ohjaimen (13) kuvassa K osoitetulla tavalla leikkuu-/syvyyspalkin (8) etuosassa olevaan koloon.
- Säädä ohjaimen pituutta vetämällä sitä ulospäin tai työntämällä sitä sisäänpäin, kunnes leikkuusyvyys on oikea.
- Kiinnitä ohjain paikalleen kääntämällä syvyyden/leikkuun säätönuppia (12) myötäpäivään. Voit vapauttaa ohjaimen kääntämällä syvyyden/leikkuun säätönuppia vastapäivään.

Vinkkejä optimaaliseen käyttöön

- Pitele työkalua aina tukevasti. Tarkkuutta vaativissa töissä pitele työkalua edestä.
- Kiinnitä työkappale puristimella aina kun mahdollista, etenkin sahanteriä käytettäessä.
- Älä paina konetta liikaa.
- Käytä työstettävään materiaaliin ja haluamaasi sahausjälkeen soveltuvaa lisävarustetta.
- Tarkista lisävarusteiden kunto säännöllisesti. Vaihda tarvittaessa.
- Merkitse haluttu aloituspiste.
- Kytke työkalu päälle ja syötä lisälaitteita hitaasti työkappaleeseen halutussa aloituspisteessä.
- Kiinnitä pala vaneria tai pehmeää puuta työkappaleen takapuolelle ja sahaa kerrosten läpi tasaisen sahausjäljen saavuttamiseksi.
- Älä työnnä sahanteriä väkisin työkappaleeseen. Ota huomioon, että metallilevyjen sahaaminen vie tavallisesti enemmän aikaa kuin paksimpien puisten työkappaleiden sahaaminen.
- Sahatessasi metallia levitä ohut öljykerros sahauslinjalle ennen sahaamista.
- Hiottaessa maalikerrosten välillä käytä erittäin hienoa hiomapaperia.
- Aloita karkealla hiomapaperilla hioessasi epätasaisia pintoja tai poistaessasi maalia. Kun hiot muunlaisia pintoja, aloita keskikarkealla hiomapaperilla. Molemmissa tapauksissa vaihda asteittain hienompaan hiomapaperiin tasaisen pinnan saavuttamiseksi.
- Saat lisätietoja saatavilla olevista tarvikkeista jälleenmyyjältäsi.

Huolto

STANLEY FATMAX -työkalu on suunniteltu toimimaan pitkään mahdollisimman vähällä huollolla. Oikea käsittely ja säännöllinen puhdistus varmistavat laitteen ongelmattoman toiminnan.



Varoitus! Katkaise työkalusta virta ja irrota virtajohto pistorasiasta aina ennen työkalun huoltotoimenpiteitä. Irrota laturi pistorasiasta ennen laturin puhdistamista.

- Puhdista laitteen ilma-aukot säännöllisesti pehmeällä harjalla tai kuivalla rievulla.
- Puhdista moottorikotelo säännöllisesti kostealla liinalla. Älä käytä hiovia tai liuotinpohjaisia puhdistusaineita.

Ympäristön suojeleminen



Erilliskeräys. Tällä symbolilla merkityjä tuotteita ja akkuja ei saa hävittää tavallisen kotitalousjätteen mukana.

Tuotteissa ja akuissa on materiaaleja, jotka voidaan kerätä tai kierrättää uudelleen käyttöä varten. Kierrätä sähkölaitteet ja akut paikallisten määräyksiin mukaan. Lisätietoa on saatavilla osoitteessa www.2helpU.com

Tekniset tiedot

		FME650 (Tyyppi 1)
Jännite	V_{AC}	230
Kuormittamaton nopeus	min^{-1}	10000-22000
Värähtelykulma	Asitetta	1,4 - 2,8
Teho	W	300
Paino	kg	1,53

Äänenpainetaso mitattuna EN62841:n mukaisesti:	
Äänenpaine (L_{pA})	90 dB(A), epävarmuus (K) 3 dB(A)
Ääniteho (L_{WA})	101 dB(A), epävarmuus (K) 3 dB(A)

Tärinän kokonaisarvot (kolmiakselivektorisumma) EN62841-standardin mukaisesti:	
Leikattaessa puuta ($a_{h,CW}$)	4,5 m/s^2 , epävarmuus (K) 1,5 m/s^2
Leikattaessa metallia ($a_{h,CM}$)	10,3 m/s^2 , epävarmuus (K) 1,5 m/s^2
Hiominen (a_h)	8,2 m/s^2 , epävarmuus (K) 1,5 m/s^2

EU-vaatimustenmukaisuusvakuutus

KONEDIREKTIIVI



FME650 Oskilloiva työkalu

Stanley Europe vakuuttaa, että nämä tuotteet täyttävät seuraavat määräykset:

2006/42/EY, EN 62841-1:2015; EN 62841-2-4:2014

Nämä tuotteet täyttävät myös direktiivien 2014/30/EU ja 2011/65/EU vaatimukset. Saat lisätietoja ottamalla yhteyden Stanley Europeen. Osoitteet näkyvät käyttöohjeen takasivulla.

Allekirjoittaja vastaa teknisistä tiedoista ja antaa tämän vakuutuksen STANLEY FATMAXin puolesta.

Patrick Diepenbach

Patrick Diepenbach

Päjohtaja, Benelux

Stanley FatMax,

Richard-Klinger-Strasse 11,

65510 Idstein, Saksa

24.3.2021

Takuu

STANLEY FATMAX on vakuuttunut tuotteidensa korkeasta laadusta ja tarjoaa kuluttajille 12 kuukauden takuun, joka astuu voimaan ostopäivänä. Takuu on lisäys kuluttajan laillisiin oikeuksiin eikä se vaikuta niihin. Tämä takuu on voimassa kaikissa EU- ja ETA-maissa sekä Isossa-Britanniassa. Edellytyksenä takuun saamiselle on STANLEY FATMAX -ehdot ja että ostaja toimittaa ostotositteen jälleenympärylle tai valtuutetulle huoltoilikeelle.

STANLEY FATMAXin 1 vuoden takuun ehdot ja lähimmän valtuutetun korjauspalvelun yhteystiedot ovat saatavilla osoitteessa www.2helpU.com tai ottamalla yhteyttä paikalliseen STANLEY FATMAX -toimipisteeseen tässä ohjekirjassa ilmoitettuihin osoitteisiin.

Käy verkkosivuillemme osoitteessa www.stanleytools.eu/3 ja rekisteröi uusi STANLEY FATMAX -tuotteesi saadaksesi tietoa uusista tuotteista ja erikoistarjouksista.

Προβλεπόμενη χρήση

Το παλιμκό εργαλείο STANLEY FATMAX FME650 έχει σχεδιαστεί για εργασίες DIY όπως εργασίες γυαλοχαρτίσματος. Είναι επίσης κατάλληλο για την κοπή ξύλινων υλικών, πλαστικού, γύψου, μη σιδηρούχων μετάλλων και εξαρτημάτων στερέωσης (π.χ., μη σκληρυμένους καρφιών, συρραπτήρων), την επεξεργασία μαλακών πλακιδίων τοίχου και την απόξεση μικρών επιφανειών. Αυτό το εργαλείο προορίζεται για επαγγελματική και ιδιωτική, μη επαγγελματική χρήση.

Οδηγίες ασφαλείας

Γενικές προειδοποιήσεις ασφαλείας για ηλεκτρικά εργαλεία



Προειδοποίηση! Διαβάστε όλες τις προειδοποιήσεις ασφαλείας, τις οδηγίες, τις απεικονίσεις και τις προδιαγραφές που συνοδεύουν αυτό το ηλεκτρικό εργαλείο. Η μη τήρηση οποιασδήποτε από τις οδηγίες που αναφέρονται πιο κάτω μπορεί να έχει ως αποτέλεσμα ηλεκτροπληξία, πυρκαγιά και/ή σοβαρό τραυματισμό.

Φυλάξτε όλες τις προειδοποιήσεις και τις οδηγίες για μελλοντική αναφορά. Ο όρος "ηλεκτρικό εργαλείο" στις προειδοποιήσεις, αναφέρεται σε εργαλείο που τροφοδοτείται με ρεύμα από το ηλεκτρικό δίκτυο (ρεύματος-με καλώδιο) ή σε εργαλείο που λειτουργεί με μπαταρία (μπαταρίας-χωρίς καλώδιο).

Ασφάλεια στον χώρο εργασίας

- a. Διατηρείτε τον χώρο εργασίας καθαρό και καλά φωτισμένο. Οι ατακτοποιητοί ή σκοτεινοί χώροι γίνονται αιτίες ατυχημάτων.
 - b. Μη χρησιμοποιείτε ηλεκτρικά εργαλεία σε περιβάλλον όπου υπάρχει κίνδυνος έκρηξης, όπως με παρουσία εύφλεκτων υγρών, αερίων ή σκόνης. Τα ηλεκτρικά εργαλεία παράγουν σπινθήρες που μπορεί να προκαλέσουν ανάφλεξη της σκόνης ή των αναθυμιάσεων.
 - c. Όταν χρησιμοποιείτε ηλεκτρικό εργαλείο, κρατάτε μακριά παιδιά και τυχόν άλλα παρευρισκόμενα άτομα. Παράγοντες που αποσπούν την προσοχή μπορεί να σας κάνουν να χάσετε τον έλεγχο.
1. Ασφάλεια χρήσης ηλεκτρικού ρεύματος
- a. Τα φισ των ηλεκτρικών εργαλείων πρέπει να ταυριάζουν στην πρίζα. Δεν επιτρέπεται με κανέναν τρόπο η μετασκευή του φισ. Μη χρησιμοποιείτε φισ προσαρμογής με γειωμένα ηλεκτρικά εργαλεία. Τα φισ που δεν έχουν υποστεί τροποποιήσεις και οι κατάλληλες πρίζες μειώνουν τον κίνδυνο ηλεκτροπληξίας.

- b. Αποφεύγετε την επαφή του σώματός σας με γειωμένες επιφάνειες όπως σωλήνες, σώματα καλοριφέρ, κουζίνες και ψυγεία. Υπάρχει αυξημένος κίνδυνος ηλεκτροπληξίας αν το σώμα σας είναι γειωμένο.
- c. Μη εκθέτετε τα ηλεκτρικά εργαλεία σε βροχή ή υγρασία. Η διείσδυση νερού σε ένα ηλεκτρικό εργαλείο αυξάνει τον κίνδυνο ηλεκτροπληξίας.
- d. Μη κακομεταχειρίζεστε το καλώδιο. Ποτέ μη χρησιμοποιήσετε το καλώδιο για να μεταφέρετε, να τραβήξετε ή να αποσυνδέσετε από την πρίζα το ηλεκτρικό εργαλείο. Κρατάτε το καλώδιο μακριά από θερμότητα, λάδια, αιχμηρά άκρα ή κινούμενα μέρη. Τα καλώδια που έχουν υποστεί ζημιά ή είναι μπερδεμένα αυξάνουν τον κίνδυνο ηλεκτροπληξίας.
- e. Όταν εργάζεστε με ηλεκτρικό εργαλείο σε εξωτερικό χώρο, χρησιμοποιείτε καλώδιο προέκτασης κατάλληλο για εργασίες σε εξωτερικούς χώρους. Η χρήση καλωδίου κατάλληλου για εργασία σε εξωτερικούς χώρους μειώνει τον κίνδυνο ηλεκτροπληξίας.
- f. Αν είναι αναπόφευκτη η χρήση ενός ηλεκτρικού εργαλείου σε συνθήκες υγρασίας, χρησιμοποιήστε μια παροχή που προστατεύεται με διάταξη προστασίας από ρεύμα διαρροής (RCD). Η χρήση μιας διάταξης RCD μειώνει τον κίνδυνο ηλεκτροπληξίας.

2. Ατομική ασφάλεια

- a. Όταν χρησιμοποιείτε ηλεκτρικό εργαλείο, παραμένετε σε εγρήγορση, προσέχετε τι κάνετε και επιστρατεύετε την κοινή λογική. Μη χρησιμοποιείτε ηλεκτρικό εργαλείο όταν είστε κουρασμένος/ή υπό την επήρεια ναρκωτικών ουσιών, οινοπνεύματος ή φαρμακευτικής αγωγής. Μία στιγμή απροσεξίας κατά τη χρήση ηλεκτρικού εργαλείου μπορεί να προκαλέσει σοβαρό τραυματισμό.
- b. Χρησιμοποιείτε ατομικό εξοπλισμό προστασίας. Πάντα φοράτε προστασία ματιών. Ο εξοπλισμός προστασίας, όπως μάσκα κατά της σκόνης, αντλιοσθητικά υποδήματα ασφαλείας, κράνος ή προστατευτικά ακοής, όταν χρησιμοποιείται για τις κατάλληλες συνθήκες, θα μειώσει τους τραυματισμούς και τις σωματικές βλάβες.
- c. Αποτρέψτε τυχόν ακούσια εκκίνηση του εργαλείου. Βεβαιωθείτε ότι ο διακόπτης βρίσκεται στη θέση απενεργοποίησης, πριν συνδέσετε το εργαλείο στην πηγή ρεύματος και/ή τοποθετήσετε το πακέτο μπαταριών, καθώς και πριν πάρετε στα χέρια σας ή μεταφέρετε το εργαλείο.

- Η μεταφορά ηλεκτρικών εργαλείων με το δάχτυλο πάνω στον διακόπτη ή η σύνδεση στο ρεύμα ηλεκτρικών εργαλείων με τον διακόπτη στη θέση ενεργοποίησης, ενέχει κινδύνους ατυχημάτων.
- d. **Πριν θέσετε το ηλεκτρικό εργαλείο σε λειτουργία, αφαιρέστε τυχόν εργαλεία ή κλειδιά ρύθμισης.** Εάν αφήσετε ένα εργαλείο ή κλειδί πάνω σε κάποιο περιστρεφόμενο εξάρτημα του ηλεκτρικού εργαλείου, μπορεί να προκληθούν τραυματισμοί.
 - e. **Μην τεντώνετε υπερβολικά. Διατηρείτε πάντα σωστή στήριξη στα πόδια σας και καλή ισορροπία.** Έτσι μπορείτε να έχετε καλύτερο έλεγχο του ηλεκτρικού εργαλείου σε μη αναμενόμενες καταστάσεις.
 - f. **Φοράτε κατάλληλο ρουχισμό. Μη φοράτε ρούχα φαρδιάς εφαρμογής, ούτε κοσμήματα. Κρατάτε τα μαλλιά και τα ρούχα σας μακριά από κινούμενα μέρη.** Τα ρούχα με φαρδιά εφαρμογή, τα κοσμήματα και τα μακριά μαλλιά μπορούν να πιαστούν σε κινούμενα μέρη.
 - g. **Αν παρέχονται διατάξεις για τη σύνδεση εξοπλισμού απομάκρυνσης και συλλογής της σκόνης, να βεβαιώνετε ότι αυτές έχουν συνδεθεί και χρησιμοποιούνται σωστά.** Η χρήση διατάξεων συλλογής της σκόνης μπορεί να μειώσει τους κινδύνους που προέρχονται από τη σκόνη.
 - h. **Μην αφήνετε την εξοικείωση που έχετε αποκτήσει από τη συχνή χρήση εργαλείων να σας επιτρέψει να εφησυχάσετε ώστε να αγνοείτε τις αρχές ασφαλούς χρήσης των εργαλείων.** Μια απρόσεκτη ενέργεια μπορεί να προκαλέσει βαρύ τραυματισμό μέσα σε κλάσματα του δευτερολέπτου.
3. **Χρήση και φροντίδα ηλεκτρικών εργαλείων**
 - a. **Μην υπερφορτώνετε το ηλεκτρικό εργαλείο.** Χρησιμοποιείτε το σωστό ηλεκτρικό εργαλείο για την εφαρμογή σας. Το σωστό ηλεκτρικό εργαλείο θα εκτελέσει την εργασία καλύτερα και ασφαλέστερα, με την ένταση χρήσης για την οποία σχεδιάστηκε.
 - b. **Μη χρησιμοποιείτε το ηλεκτρικό εργαλείο αν ο διακόπτης του δεν το ενεργοποιεί και απενεργοποιεί.** Οποιοδήποτε ηλεκτρικό εργαλείο του οποίου η λειτουργία δεν μπορεί να ελεγχθεί με τον διακόπτη είναι επικίνδυνο και πρέπει να επισκευαστεί.
 - c. **Αποσυνδέστε το φως από την πηγή ρεύματος και/ή αφαιρέστε το πακέτο μπαταριών, αν είναι αποσπώμενο, από το ηλεκτρικό εργαλείο πριν πραγματοποιήσετε οποιοδήποτε ρυθμίσεις, αλλάξετε αξεσουάρ ή αποθηκεύσετε ηλεκτρικά εργαλεία.** Τέτοια προληπτικά μέτρα ασφαλείας μειώνουν το κίνδυνο αθέλητης εκκίνησης του ηλεκτρικού εργαλείου.
 - d. **Φυλάσσετε μακριά από παιδιά τα ηλεκτρικά εργαλεία που δεν χρησιμοποιείτε και μην αφήνετε να χρησιμοποιήσουν το ηλεκτρικό εργαλείο άτομα που δεν είναι εξοικειωμένα με αυτό ή άτομα που δεν έχουν διαβάσει αυτές τις οδηγίες χρήσης.** Τα ηλεκτρικά εργαλεία είναι επικίνδυνα στα χέρια μη εκπαιδευμένων χρηστών.
 - e. **Συντηρείτε τα ηλεκτρικά εργαλεία και τα αξεσουάρ.** Ελέγχετε για προβλήματα ευθυγράμμισης ή για μάγκωμα των κινούμενων εξαρτημάτων, θραύση εξαρτημάτων, καθώς και για οποιοδήποτε άλλο πρόβλημα μπορεί να επηρεάσει τη λειτουργία των ηλεκτρικών εργαλείων. Αν το ηλεκτρικό εργαλείο έχει υποστεί ζημιά, παραδώστε το για επισκευή πριν το χρησιμοποιήσετε. Η ανεπαρκής συντήρηση των ηλεκτρικών εργαλείων αποτελεί αιτία πολλών ατυχημάτων.
 - f. **Διατηρείτε τα κοπτικά εργαλεία κοφτερά και καθαρά.** Τα κοπτικά εργαλεία με κοφτερές κοπτικές αιχμές που συντηρούνται σωστά έχουν λιγότερες πιθανότητες να μαγκώσουν και ελέγχονται ευκολότερα.
 - g. **Χρησιμοποιείτε τα ηλεκτρικά εργαλεία, τα αξεσουάρ, τις μύτες εργαλείων κλπ. σύμφωνα με τις παρούσες οδηγίες, λαμβάνοντας υπόψη σας τις συνθήκες εργασίας και την εργασία που θέλετε να εκτελέσετε.** Η χρήση του ηλεκτρικού εργαλείου για εργασίες διαφορετικές από τις προβλεπόμενες θα μπορούσε να οδηγήσει σε επικίνδυνη κατάσταση.
 - h. **Διατηρείτε τις λαβές και τις επιφάνειες κρατήματος στεγνές, καθαρές και απαλλαγμένες από λάδι και γράσο.** Οι ολισθηρές λαβές και επιφάνειες κρατήματος δεν επιτρέπουν τον ασφαλή χειρισμό και έλεγχο του εργαλείου σε μη αναμενόμενες καταστάσεις.
 4. **Σέρβις**
 - a. **Το σέρβις του ηλεκτρικού εργαλείου πρέπει να αναλαμβάνει έμπειρος τεχνικός που θα χρησιμοποιεί μόνο γνήσια ανταλλακτικά.** Έτσι θα εξασφαλίσετε τη διατήρηση της ασφάλειας του ηλεκτρικού εργαλείου.
- Συμπληρωματικές προειδοποιήσεις ασφαλείας για παλιμά εργαλεία**
- Κρατάτε το ηλεκτρικό εργαλείο από μονωμένες επιφάνειες κρατήματος, επειδή η επιφάνεια γυαλοχαρτίσματος μπορεί να έρθει σε επαφή με το ίδιο του το καλώδιο. Η κοπή ενός ηλεκτροφόρου καλωδίου μπορεί να καταστήσει ηλεκτροφόρο και τα εκτεθειμένα μεταλλικά μέρη του ηλεκτρικού εργαλείου και να προκαλέσει ηλεκτροπληξία στον χειριστή του εργαλείου.

- **Χρησιμοποιείτε σφικτήρες ή άλλο πρακτικό τρόπο για να στερεώσετε και να στηρίξετε το αντικείμενο εργασίας σε σταθερό υπόβαθρο.** Αν κρατάτε το αντικείμενο εργασίας με το χέρι σας ή κόντρα στο σώμα σας, δεν υπάρχει σταθερότητα και μπορεί να προκληθεί απώλεια του ελέγχου.



Προειδοποίηση! Η επαφή με τη σκόνη ή η εισπνοή της σκόνης που παράγεται σε εφαρμογές γυαλοχαρτίσματος μπορεί να ενέχουν κίνδυνο για την υγεία του χειριστή και τυχόν παρευρισκομένων. Φορέστε μάσκα σκόνης ειδικά σχεδιασμένη για προστασία έναντι της σκόνης και των αναθυμιάσεων και βεβαιωθείτε ότι τα όργανα που βρίσκονται ή εισέρχονται στο χώρο εργασίας είναι επίσης προστατευμένα.

- Μετά το γυαλοχαρτίσμα, καθαρίστε καλά τη σκόνη.
- Να προσέχετε ιδιαίτερα κατά το γυαλοχαρτίσμα χρωμάτων, τα οποία ενδέχεται να έχουν ως βάση το μόλυβδο ή κατά το γυαλοχαρτίσμα ορισμένων ειδών ξύλου και μετάλλου, τα οποία ενδέχεται να παράγουν τοξική σκόνη:
 - ♦ Μην επιτρέψετε σε παιδιά ή εγκύους να εισέρχονται στον χώρο εργασίας.
 - ♦ Μην τρώτε, πίνετε ή καπνίζετε στο χώρο εργασίας.
 - ♦ Συγκεντρώστε όλη τη σκόνη και τα άλλα υπολείμματα και απορρίψτε τα με ασφαλή τρόπο.
- Η προβλεπόμενη χρήση περιγράφεται στο παρόν εγχειρίδιο οδηγιών. Η χρήση οποιοδήποτε αξεσουάρ ή προσαρτήματος ή η εκτέλεση με αυτό το εργαλείο οποιασδήποτε άλλης εργασίας πέραν από αυτές που συνιστώνται στο παρόν εγχειρίδιο οδηγιών ενδέχεται να εγκυμονεί κίνδυνο τραυματισμού και/ή υλικών ζημιών.
- Το αξεσουάρ θα συνεχίσει να κινείται και μετά την απελευθέρωση του διακόπτη. Απενεργοποιείτε πάντα το εργαλείο και περιμένετε να σταματήσει εντελώς το αξεσουάρ, πριν αφήσετε το εργαλείο.
- **Κρατάτε τα χέρια σας μακριά από την περιοχή κοπής.** Ποτέ μην πλησιάζετε τα χέρια σας κάτω από το αντικείμενο εργασίας, για κανένα λόγο. Μην πλησιάζετε τα δάχτυλα ή τον αντίχειρά σας κοντά στην παλινδρομική λεπίδα και τον σφικτήρα λεπίδας. Μην σταθεροποιείτε το πριόνι κρατώντας το από το πόδιλο.
- **Διατηρείτε τις λεπίδες αιχμηρές.** Οι λεπίδες που είναι στομωμένες ή έχουν υποστεί ζημιά μπορεί να προκαλέσουν παρέκκλιση του πριονιού ή διακοπή της λειτουργίας του υπό πίεση. Χρησιμοποιείτε πάντα τον κατάλληλο τύπο λεπίδας πριονιού ανάλογα το υλικό του αντικείμενου εργασίας και τον τύπο κοπής.
- Όταν κόβετε σωλήνες ή αγωγούς βεβαιωθείτε ότι δεν περιέχουν νερό, ηλεκτρικές καλωδίσεις, κλπ.
- Μην αγγίζετε το αντικείμενο εργασίας ή τη λεπίδα αμέσως μετά τη χρήση του εργαλείου. Μπορούν να αποκτήσουν υψηλή θερμοκρασία.

- Προσέχετε τους κρυφούς κινδύνους και, πριν από την κοπή τοίχων, δαπέδων ή ταβανιών, ελέγχετε για τυχόν διερχόμενα καλώδια και σωλήνες.

Υπολειπόμενοι κίνδυνοι.

Κατά τη χρήση του εργαλείου μπορεί να δημιουργηθούν πρόσθετοι υπολειπόμενοι κίνδυνοι, οι οποίοι ενδέχεται να μη συμπεριλαμβάνονται στις προειδοποιήσεις ασφαλείας που εσωκλείονται. Αυτοί οι κίνδυνοι μπορεί να προκληθούν από κακή χρήση, παρατεταμένη χρήση κλπ.

Παρά την εφαρμογή των σχετικών κανονισμών ασφαλείας και τη χρήση διατάξεων ασφαλείας, ορισμένοι υπολειπόμενοι κίνδυνοι δεν είναι δυνατόν να αποφευχθούν. Σ' αυτούς περιλαμβάνονται:

- Τραυματισμοί από επαφή με οποιαδήποτε περισταφρόμενα/κινούμενα μέρη.
- Τραυματισμοί κατά την αλλαγή οποιωνδήποτε εξαρτημάτων, λεπίδων ή αξεσουάρ.
- Σωματικές βλάβες από παρατεταμένη χρήση εργαλείου. Όταν χρησιμοποιείτε οποιοδήποτε εργαλείο για παρατεταμένα χρονικά διαστήματα, μην παραλείπετε με κανένα τρόπο να κάνετε τακτικά διαλείμματα.
- Βλάβη της ακοής.
- Κίνδυνοι στην υγεία που προκαλούνται από την εισπνοή σκόνης που παράγεται όταν χρησιμοποιείτε το εργαλείο (παράδειγμα:- όταν επεξεργάζεστε ξύλο, ειδικά δρυ, οξιά και MDF).

Θόρυβος και κραδασμοί

Οι δηλωμένες τιμές εκπομπής θορύβου και κραδασμών που αναφέρονται στα τεχνικά χαρακτηριστικά και στη δήλωση συμμόρφωσης έχουν μετρηθεί σύμφωνα με τυποποιημένη μέθοδο δοκιμής που προβλέπεται από το πρότυπο EN62841 και μπορούν να χρησιμοποιηθούν για τη σύγκριση ενός εργαλείου με ένα άλλο.

Η δηλωμένη τιμή εκπομπών θορύβου και κραδασμών μπορεί επίσης να χρησιμοποιηθεί σε έναν προκαταρκτικό προσδιορισμό της έκθεσης.

Προειδοποίηση! Στην πράξη, η τιμή εκπομπών θορύβου και κραδασμών κατά τη χρήση του ηλεκτρικού εργαλείου μπορεί να διαφέρει από την τιμή που δηλώθηκε, ανάλογα με τους τρόπους χρήσης του εργαλείου. Το επίπεδο κραδασμών μπορεί να αυξηθεί πάνω από το επίπεδο που έχει δηλωθεί. Κατά την αξιολόγηση της έκθεσης σε κραδασμούς για τον καθορισμό των μέτρων ασφαλείας που απαιτούνται από την 2002/44/ΕΚ για την προστασία των ατόμων που χρησιμοποιούν τακτικά ηλεκτρικά εργαλεία στην εργασία τους, μια εκτίμηση της έκθεσης σε κραδασμούς θα πρέπει να λαμβάνει υπόψη της, επιπλέον του χρόνου που είναι πατημένη η σκανδάλη, τις πραγματικές συνθήκες χρήσης και τον τρόπο χρήσης του εργαλείου, περιλαμβανομένου του συνυπολογισμού όλων των μερών του κύκλου λειτουργίας, όπως οι χρόνοι που το εργαλείο είναι απενεργοποιημένο και όταν λειτουργεί χωρίς φορτίο.

Ετικέτες πάνω στο εργαλείο

Τα ακόλουθα σύμβολα εμφανίζονται στο εργαλείο μαζί με τον κωδικό ημερομηνίας:



Προειδοποίηση! Για να μειωθεί ο κίνδυνος τραυματισμού, ο χρήστης πρέπει να διαβάσει το εγχειρίδιο οδηγιών.

Ασφάλεια χρήσης ηλεκτρικού ρεύματος



Αυτό το εργαλείο διαθέτει διπλή μόνωση, επομένως δεν απαιτείται καλώδιο γείωσης. Πάντα ελέγχετε ότι η παροχή ρεύματος αντιστοιχεί στην τάση που αναφέρεται στην πινακίδα στοιχείων.

- Αν το καλώδιο ρεύματος έχει υποστεί ζημιά, πρέπει να αντικατασταθεί από τον κατασκευαστή ή εξουσιοδοτημένο κέντρο σέρβις STANLEY FATMAX, για την αποφυγή κινδύνου.

Χαρακτηριστικά

Στο εργαλείο αυτό διατίθενται μερικά από ή όλα τα παρακάτω χαρακτηριστικά.



1. Διακόπτης ενεργοποίησης/ απενεργοποίησης (On/Off)
2. Περιτροφικός επιλογέας ταχύτητας
3. Super-lok® Μοχλός σύσφιξης αξεσουάρ χωρίς εργαλεία
4. Βάση γυαλοχαρτίσματος
5. Προσαρμογέας εξαγωγής σκόνης (εικ. Ε όπου παρέχεται)
6. Προσαρμογέας αξεσουάρ με εργαλείο (αποστάτης)
7. Προσαρμογέας αξεσουάρ με εργαλείο (Μπουλόνι στερέωσης)
8. Οδηγός κοπής/βάθους

Αξεσουάρ

Στο εργαλείο αυτό διατίθενται μερικά από ή όλα τα παρακάτω αξεσουάρ.

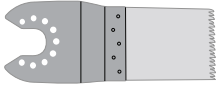
Η απόδοση του εργαλείου σας εξαρτάται από το αξεσουάρ που χρησιμοποιείτε. Τα αξεσουάρ STANLEY FATMAX έχουν κατασκευαστεί μηχανικά με βάση πρότυπα υψηλής ποιότητας και είναι σχεδιασμένα να ενισχύουν την απόδοση του εργαλείου σας. Χρησιμοποιώντας αυτά τα αξεσουάρ, θα εξασφαλίσετε την καλύτερη δυνατή απόδοση του εργαλείου σας.

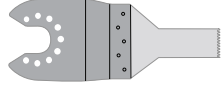
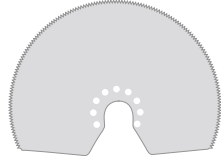
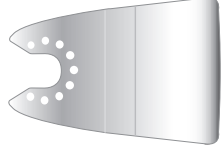
	<p>Λεπίδα πριονιού για κοπή βύθισης ακριβείας σε ξύλινα υλικά, μαλακά πλαστικά. (Αριθμός ανταλλακτικού - STA26105-XJ) Διαχωρισμός, κοπή βύθισης και σύριζα κοπή ξύλου και μαλακών πλαστικών. Ιδανικό για εργασίες σε πόρτες, σοβατεπί, περβάζια παραθύρων και δάπεδα.</p>
--	--

	<p>Λεπίδα πριονιού για κοπή βύθισης σε ξύλο και μέταλλο. (Αριθμός ανταλλακτικού - STA26110-XJ) Διαχωρισμός, κοπή με βύθιση και σύριζα κοπή ξύλου και πλαστικού, μη σιδηρούχων σωλήνων με λεπτά τοιχώματα και αντικειμένων από διέλαση, καρφίων και βιδών.</p>
	<p>Λεπίδα πριονιού για κοπή βύθισης σε ξύλο και μέταλλο. (Αριθμός ανταλλακτικού - STA26115-XJ) Διαχωρισμός, κοπή με βύθιση και σύριζα κοπή ξύλου και πλαστικού, μη σιδηρούχων σωλήνων με λεπτά τοιχώματα και αντικειμένων από διέλαση.</p>
	<p>Λεπίδα πριονιού κυκλικού τομέα. (Αριθμός ανταλλακτικού - STA26120-XJ) Λεπίδα μακράς διάρκειας η οποία είναι ιδανική για την κοπή ξύλου, πλαστικού, σιδηρούχων και μη σιδηρούχων υλικών με λεπτά τοιχώματα.</p>
	<p>Άκαμπτη ξύστρα. (Αριθμός ανταλλακτικού - STA26135-XJ) Ιδανική για την αφαίρεση σκληρών και μαλακών υλικών από επίπεδες επιφάνειες όπως την αφαίρεση δαπέδων βινυλίου, συγκολλητικού μοκέτας, συγκολλητικού πλακιδίων δαπέδου, κονιάματος, βαφής και βερνικιού.</p>
	<p>Εύκαμπτη ξύστρα. (Αριθμός ανταλλακτικού - STA26140-XJ) Ιδανική για την αφαίρεση ελαστομερών υλικών από σκληρές επίπεδες επιφάνειες σε δύσκολα στην πρόσβαση σημεία όπως είναι τα στεγανοποιητικά σιλικόνες και άλλα υλικά στοκαρίσματος.</p>

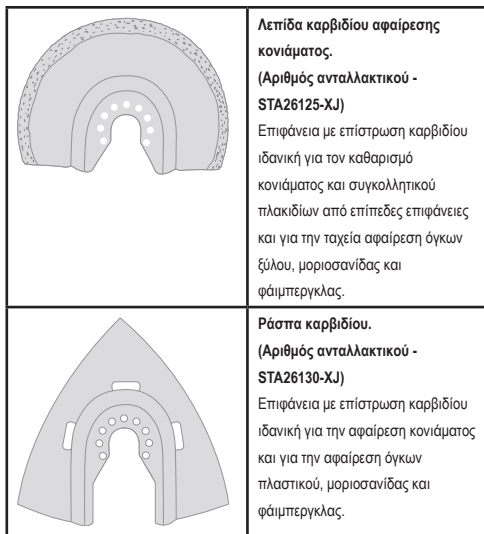

Συναρμολόγηση

Τοποθέτηση και αφαίρεση των αξεσουάρ (εικ. Α–G)

Προειδοποίηση! Πριν τοποθετήσετε ένα αξεσουάρ, αποσυνδέστε το εργαλείο από την παροχή ρεύματος δικτύου.

Τοποθέτηση ενός αξεσουάρ STANLEY FATMAX (εικ. Α–C)

- Κρατήστε το εργαλείο και πιέστε τον μοχλό σύσφιξης αξεσουάρ (3).
- Περάστε το αξεσουάρ (9) μεταξύ του άξονα και της υποδοχής αξεσουάρ, εξασφαλίζοντας ότι το αξεσουάρ εμπλέκεται και στους οκτώ πείρους στην υποδοχή και είναι στο ίδιο επίπεδο με τον άξονα.
- Ελευθερώστε τον μοχλό σύσφιξης αξεσουάρ.

Σημείωση: Ορισμένα αξεσουάρ, όπως ξύστρες και λεπίδες μπορούν να τοποθετηθούν υπό γωνία εάν απαιτείται (εικ. C).

Αφαίρεση ενός αξεσουάρ STANLEY FATMAX (εικ. Α)

- Κρατήστε το εργαλείο και πιέστε τον μοχλό σύσφιξης αξεσουάρ (3).
- Τραβήξτε το αξεσουάρ από το εργαλείο εξασφαλίζοντας ότι το αξεσουάρ αποσυμπλέκεται και από τους οκτώ πείρους στην υποδοχή.
- Ελευθερώστε τον μοχλό σύσφιξης αξεσουάρ.

Προειδοποίηση! Κατά την αφαίρεση αξεσουάρ πρέπει να φοράτε γάντια καθώς τα αξεσουάρ μπορεί να έχουν θερμανθεί κατά τη χρήση.

Τοποθέτηση ενός γυαλόχαρτου (εικ. D)

- Ευθυγραμμίστε το γυαλόχαρτο (10) με τη βάση γυαλοχαρτίσματος (4), όπως δείχνει η εικόνα.
- Πιέστε το φύλλο σταθερά και ομοιόμορφα πάνω στη βάση γυαλοχαρτίσματος, φροντίζοντας ώστε οι οπές του φύλλου να συμπίπτουν με τις αντίστοιχες της βάσης.

Αφαίρεση ενός φύλλου γυαλοχαρτίσματος

- Τραβήξτε το γυαλόχαρτο από τη βάση γυαλοχαρτίσματος (4).



Προειδοποίηση! Μην χρησιμοποιήσετε ποτέ τη βάση γυαλοχαρτίσματος χωρίς να έχει τοποθετηθεί γυαλόχαρτο ή αξεσουάρ.

Τοποθέτηση του προσαρμογέα εξαγωγής σκόνης (εικ. E)

- Ευθυγραμμίστε τον προσαρμογέα εξαγωγής σκόνης (5) με τη βάση γυαλοχαρτίσματος (4), όπως δείχνει η εικόνα.
- Πιέστε τον προσαρμογέα σταθερά και ομοιόμορφα στη βάση γυαλοχαρτίσματος.
- Ασφαλίστε τον προσαρμογέα περιστρέφοντας το ασφαλιστικό παξιμάδι (11) δεξιόστροφα.
- Συνδέστε μια ηλεκτρική σκούπα στον προσαρμογέα εξαγωγής σκόνης.

Αφαίρεση του προσαρμογέα εξαγωγής σκόνης

- Περιστρέψτε το ασφαλιστικό παξιμάδι (11) αριστερόστροφα.
- Τραβήξτε τον προσαρμογέα εξαγωγής σκόνης (5) από τη βάση γυαλοχαρτίσματος (4).

Τοποθέτηση του οδηγού βάθους/κοπής (εικ. F)

Ο οδηγός βάθους/κοπής σας επιτρέπει να κόψετε με ακρίβεια υλικό σε καθορισμένο βάθος και να ακολουθήσετε με μεγαλύτερη ακρίβεια μια σχεδιασμένη γραμμή κοπής.

- Τοποθετήστε το μπλοκ βάθους/κοπής (8) εισάγοντας τις προεξοχές στον οδηγό μέσα στις υποδοχές του κυρίως σώματος.
- Ασφαλίστε το μπλοκ στο κυρίως σώμα με το μπουλόνι (12) και σφίξτε με το παρεχόμενο κλειδί Άλεν.
- Εισάγετε τον οδηγό (13) στην απαιτούμενη θέση και ασφαλίστε γυρίζοντας το κομβίο ρύθμισης βάθους/κοπής (14) δεξιόστροφα.

Τοποθέτηση εναλλακτικών αξεσουάρ (εικ. G)

- Τοποθετήστε τον αποστάτη (6) επάνω στο κολάρο (15).
- Τοποθετήστε το εναλλακτικό αξεσουάρ (16) επάνω στο κολάρο (15).
- Στερεώστε σταθερά το μπουλόνι στερέωσης (7) στη θέση του για να εξασφαλίσετε μια σφικτή συναρμογή για το εναλλακτικό αξεσουάρ (16).

Σημείωση: Ο αποστάτης και το μπουλόνι στερέωσης δεν χρησιμοποιούνται για την τοποθέτηση αξεσουάρ της STANLEY FATMAX. Τα αξεσουάρ STANLEY FATMAX συνδέονται με χρήση του Super-lok® μοχλού σύσφιξης αξεσουάρ χωρίς εργαλεία.

Χρήση



Προειδοποίηση! Αφήνετε το εργαλείο να λειτουργήσει με τον δικό του ρυθμό. Μην το υπερφορτώνετε.



Προειδοποίηση! Πριν την κοπή σε τοίχο, δάπεδο ή ταβάνι, ελέγχετε για τυχόν διερχόμενα καλώδια και σωλήνες.

Έλεγχος μεταβλητής ταχύτητας (εικ. Η)

Το χειριστήριο ρύθμισης ταχύτητας σας επιτρέπει να προσαρμόζετε την ταχύτητα του εργαλείου στην εφαρμογή.

- Θέστε τον περιστροφικό επιλογέα ταχύτητας (2) στην επιθυμητή ρύθμιση. Στη ρύθμιση 1 το εργαλείο θα λειτουργεί σε χαμηλή ταχύτητα, 10.000 min⁻¹. Στη ρύθμιση 2 το εργαλείο θα λειτουργεί στη μέγιστη ταχύτητα, 22.000 min⁻¹.

Ενεργοποίηση και απενεργοποίηση (εικ. Ι)

- Για να θέσετε το εργαλείο σε λειτουργία, σύρετε το διακόπτη on/off (1) προς τα εμπρός (θέση Ι).
- Για να θέσετε το εργαλείο εκτός λειτουργίας, σύρετε το διακόπτη on/off (1) προς τα πίσω (θέση Ο).

Οδηγός κοπής (εικ. F & J)

Αυτό το χαρακτηριστικό σας επιτρέπει να ακολουθήσετε με μεγαλύτερη ακρίβεια μια σχεδιασμένη γραμμή κοπής.

- Για να χρησιμοποιήσετε τον οδηγό κοπής, εισαγάγετε τον οδηγό (13) όπως δείχνει η εικόνα J μέσα στην μπροστινή υποδοχή του μπλοκ οδηγού βάθους/κοπής (8).
- Προσαρμόστε το μήκος του οδηγού τραβώντας προς τα έξω ή σπρώχνοντας προς τα μέσα, για να επιτύχετε το επιθυμητό βάθος κοπής.
- Ασφαλίστε τον οδηγό στη θέση του γυρίζοντας το κομβίο ρύθμισης βάθους/κοπής (12) δεξιόστροφα. Για να απελευθερώσετε τον οδηγό, γυρίστε το κομβίο ρύθμισης βάθους/κοπής αριστερόστροφα.

Οδηγός βάθους (εικ. F & K)

Αυτό το χαρακτηριστικό σας επιτρέπει να κόβετε με ακρίβεια υλικό σε καθορισμένο βάθος.

- Για να χρησιμοποιήσετε τον οδηγό βάθους, εισαγάγετε τον οδηγό (13) όπως δείχνει η εικόνα K μέσα στην μπροστινή υποδοχή του μπλοκ οδηγού βάθους/κοπής (8).
- Προσαρμόστε το μήκος του οδηγού τραβώντας προς τα έξω ή σπρώχνοντας προς τα μέσα, για να επιτύχετε το επιθυμητό βάθος κοπής.
- Ασφαλίστε τον οδηγό στη θέση του γυρίζοντας το κομβίο ρύθμισης βάθους/κοπής (12) δεξιόστροφα. Για να απελευθερώσετε τον οδηγό, γυρίστε το κομβίο ρύθμισης βάθους/κοπής αριστερόστροφα.

Συμβουλές για βέλτιστη χρήση

- Πάντα να κρατάτε το εργαλείο σταθερά. Για εργασία ακριβείας, κρατάτε το εργαλείο κοντά στο εμπρός μέρος.
- Όποτε είναι δυνατό, στερεώνετε το αντικείμενο εργασίας με σφιγκτήρα, ειδικά όταν χρησιμοποιείτε λεπίδες κοπής.
- Μην ασκείτε υπερβολική πίεση στο εργαλείο.
- Χρησιμοποιείτε πάντα τον κατάλληλο τύπο προσαρτήματος ανάλογα με το υλικό του αντικείμενου εργασίας και τον τύπο κοπής.
- Ελέγχετε τακτικά την κατάσταση των αξεσουάρ. Αντικαταστήστε όταν χρειάζεται.
- Σημειώστε το επιθυμητό σημείο έναρξης.

- Ενεργοποιήστε το εργαλείο και εισαγάγετε αργά τα προσαρτήματα στο αντικείμενο εργασίας στο επιθυμητό σημείο έναρξης.
- Σφίξτε ένα κομμάτι κόντρα πλακέ ή μαλακό ξύλο στην πίσω πλευρά του αντικείμενου εργασίας και κόψτε τα και τα δύο προκειμένου να επιτύχετε μια καθαρή κοπή.
- Μην πιέζετε με δύναμη τη λεπίδα κοπής μέσα στο αντικείμενο εργασίας. Σημειώστε ότι η κοπή μεταλλικών ελασμάτων συνήθως απαιτεί περισσότερο χρόνο από το πρίονισμα σε ξύλινα αντικείμενα εργασίας.
- Κατά την κοπή μετάλλου, πριν εκτελέσετε την κοπή απλώστε μια λεπτή στρώση λαδιού κατά μήκος της γραμμής κοπής.
- Όταν γυαλοχαρτίζετε νέες στρώσεις βαφής προτού περάσετε μια νέα στρώση, χρησιμοποιήστε πολύ φιλό γυαλόχαρτο.
- Σε πολύ ανώμαλες επιφάνειες ή όταν αφαιρείτε στρώσεις βαφής, ξεκινήστε με χοντρό γυαλόχαρτο. Σε άλλες επιφάνειες ξεκινήστε με γυαλόχαρτο μεσαίου μεγέθους κόκκου. Και στις δύο περιπτώσεις, αλλάξτε σταδιακά σε φιλό γυαλόχαρτο για να είναι λεία η επιφάνεια μετά την επεξεργασία.
- Συμβουλευτείτε τον έμπορό σας για περισσότερες πληροφορίες σχετικά με τα διαθέσιμα αξεσουάρ.

Συντήρηση

Αυτό το εργαλείο STANLEY FATMAX έχει σχεδιαστεί έτσι ώστε να λειτουργεί για μεγάλο χρονικό διάστημα με την ελάχιστη δυνατή συντήρηση. Η συνεχής ικανοποιητική λειτουργία του εργαλείου εξαρτάται από τη σωστή φροντίδα και τον τακτικό καθαρισμό του.

**Προειδοποίηση!** Πριν πραγματοποιήσετε

οποιοδήποτε συντήρηση στο εργαλείο, αποσυνδέστε από την πρίζα το εργαλείο. Αποσυνδέστε τον φορτιστή από την πρίζα πριν τον καθαρίσετε.

- Καθαρίζετε τακτικά τα ανοίγματα αερισμού του εργαλείου χρησιμοποιώντας μια μαλακή βούρτσα ή ένα στεγνό πανί.
- Καθαρίζετε τακτικά το περιβάλλον μοτέρ με ένα ελαφρά υγρό πανί. Μην χρησιμοποιείτε καθαριστικά που χαράζουν ή περιέχουν διαλύτες.

Προστασία του περιβάλλοντος

Ξεχωριστή συλλογή. Τα προϊόντα και οι μπαταρίες που επισημαίνονται με αυτό το σύμβολο δεν πρέπει να απορρίπτονται μαζί με τα κανονικά οικιακά απορρίμματα.

Τα προϊόντα και οι μπαταρίες περιέχουν υλικά που μπορούν να ανακυκλωθούν ή να ανακυκλωθούν, ώστε να μειωθούν οι ανάγκες για πρώτες ύλες. Παρακαλούμε να ανακυκλώνετε τα ηλεκτρικά προϊόντα και τις μπαταρίες σύμφωνα με τους τοπικούς κανονισμούς. Περισσότερες πληροφορίες διατίθενται στον ιστότοπο www.2helpU.com

Τεχνικά χαρακτηριστικά

		FME650 (τύπος 1)
Τάση	V_{AC}	230
Στροφές χωρίς φορτίο	min^{-1}	10000-22000
Γωνία παλμικής κίνησης	Μοίρες	1,4 - 2,8
Τροφοδοσία	W	300
Βάρος	kg	1,53

Στάθμη ηχητικής πίεσης σύμφωνα με το EN62841:

Ηχητική πίεση (L_{pA}) 90 dB(A), αβεβαιότητα (K) 3 dB(A)

Ηχητική ισχύς (L_{WA}) 101 dB(A), αβεβαιότητα (K) 3 dB(A)

Συνολικές τιμές κραδασμών (διανυσματικό άθροισμα τριών αξόνων) κατά EN62841:

Κοπή ξύλου ($a_{h, CW}$) 4,5 m/s^2 , αβεβαιότητα (K) 1,5 m/s^2

Κοπή μετάλλου ($a_{h, CW}$) 10,3 m/s^2 , αβεβαιότητα (K) 1,5 m/s^2

Γυαλοχάρσιμα ($a_{h, CW}$) 8,2 m/s^2 , αβεβαιότητα (K) 1,5 m/s^2

Αυτή η εγγύηση συμπληρώνει και με κανένα τρόπο δεν παραβιάζει τα νόμιμα δικαιώματά σας. Η εγγύηση ισχύει εντός της επικράτειας των χωρών μελών της Ευρωπαϊκής Ένωσης και της Ευρωπαϊκής Ζώνης Ελευθέρων Συναλλαγών καθώς και του Ηνωμένου Βασιλείου.

Για να υποβάλετε αξίωση βάσει της εγγύησης, η αξίωση θα πρέπει να είναι σύμφωνη με τους Όρους και τις Προϋποθέσεις της STANLEY FATMAX και θα χρειαστεί να υποβάλετε απόδειξη αγοράς στον πωλητή ή σε εξουσιοδοτημένο αντιπρόσωπο επισκευών.

Μπορείτε να αποκτήσετε τους Όρους και προϋποθέσεις της εγγύησης STANLEY FATMAX 1 έτους και να μάθετε την τοποθεσία του πλησιέστερου εξουσιοδοτημένου αντιπροσώπου επισκευών στο Internet στο www.2helpU.com, ή επικοινωνώντας με το τοπικό σας γραφείο STANLEY FATMAX στη διεύθυνση που υποδεικνύεται στο παρόν εγχειρίδιο.

Επισκεφθείτε τον ιστότοπό μας www.stanleytools.eu/3 για να καταχωρίσετε το καινούργιο προϊόν STANLEY FATMAX που αποκτήσατε και για να λαμβάνετε ενημερώσεις σχετικά με νέα προϊόντα και ειδικές προσφορές.

Δήλωση συμμόρφωσης EK

ΟΔΗΓΙΑ ΜΗΧΑΝΗΜΑΤΩΝ



FME650 παλμικό εργαλείο

Η Stanley Europe δηλώνει ότι αυτά τα προϊόντα που περιγράφονται στα "τεχνικά χαρακτηριστικά" συμμορφώνονται με τα εξής:

2006/42/EK, EN 62841-1:2015, EN 62841-2-4:2014

Αυτά τα προϊόντα συμμορφώνονται επίσης με την Οδηγία 2014/30/EE και 2011/65/EE. Για περισσότερες πληροφορίες, παρακαλείσθε να επικοινωνήσετε με την Stanley Europe στην παρακάτω διεύθυνση ή να ανατρέξετε στο πίσω μέρος του εγχειριδίου.

Ο κάτωθι υπογεγραμμένος είναι υπεύθυνος για την κατάρτιση του τεχνικού φακέλου και δηλώνει τα παρόντα εκ μέρους της STANLEY FATMAX.

Patrick Diepenbach

Patrick Diepenbach

Γενικός διευθυντής, Μπενελούξ

Stanley FatMax,

Richard-Klinger-Strasse 11,

65510 Idstein, Germany (Γερμανία)

24/03/2021

Εγγύηση

Η STANLEY FATMAX είναι σίγουρη για την ποιότητα των προϊόντων της και προσφέρει στους καταναλωτές εγγύηση 12 μηνών από την ημερομηνία αγοράς.

België/Belgique	Stanley Fat Max E. Walschaertstraat 14-16 2800 Mechelen Belgium	De. Tel. +32 70 220 065 Fr. Tel. +32 70 220 066 Fax +32 15 473 799 www.stanleytools.eu Enduser.be@SBDinc.com
Danmark	Stanley Fat Max Farveland 1B 2600 Glostrup	Tel. 70 20 15 10 Fax 70 22 49 10 www.stanleyworks.dk
Deutschland	Stanley Fat Max Richard Klinger Str. 11, D - 65510 Idstein	Tel. 06126 21-1 Fax 06126 21-2770
Ελλάδα	Stanley Fat Max. Σπράβωνος 7 & Λεωφ. Βουλιαγμένης 159 Γλυφάδα 166 74 - Αθήνα	Τηλ. +30 210 8981-616 Φαξ +30 210 8983-285 www.stanleyworks.gr
España	Stanley Fat Max. Parc de Negocis "Mas Blau" Edificio Muntadas, c/Bergadá, 1, Of. A6 08820 El Prat de Llobregat (Barcelona)	Tel. 934 797 400 Fax 934 797 419 respuesta.postventa@sbdinc.com www.stanleyworks.es
France	Stanley Fat Max 62 chemin de la Bruyère 69570 Dardilly, France	Tel. 04 72 20 39 20 Fax 04 72 20 39 00 www.stanleyoutillage.fr
Helvetia	Stanley Fat Max In der Luberzen 40 8902 Urdorf	Tel. 01 730 67 47 Fax 01 730 70 67 www.stanleyworks.de
Italia	Stanley Fat Max Energypark-Building 03 sud, Via Monza 7/A 20871 Vimercate (MB)	Tel. 039-9590200 Fax 039-9590313 www.stanley.it
Nederland	Stanley Fat Max Joulehof 12, 4600 RG Bergen op Zoom	Tel. +31 164 283 065 Fax +31 164 283 200 Enduser.NL@SBDinc.com
Norge	Stanley Fat Max Postboks 4613, Nydalen 0405 Oslo	Tlf. 45 25 13 00 Fax 45 25 08 00
Österreich	Stanley Fat Max Oberlaaerstraße 248, A-1230 Wien	Tel. 01 66116-0 Fax 01 66116-614 www.stanleyworks.de
Portugal	Stanley Fat Max Centro de Escritórios de Sintra Avenida Almirante Gago Coutinho, 132/134, Edifício 142710-418 Sintra 2710-418 Lisboa	Tel. 214667500 Fax 214667575 resposta.posvenda@sbdinc.com
Suomi	Stanley Fat Max Tekniikantie 12, 02150 Espoo	Puh. 010 400 430 Faksi 0800 411 340 www.stanleyworks.fi
Sverige	Stanley Fat Max Box 94, 431 22 Möndal	Tel. 031-68 61 00 Fax 031-68 60 08
Türkiye https://tr.blackanddecker.global info-tr@sbdinc.com	Stanley Black & Decker Turkey Alet Üretim Tic. Ltd.Şti. Hüçeremköy Mahallesi Umut Sokak No: 10-12 / 82-83-84 Kat: 19 Ataşehir-İstanbul, Türkiye	Tel. +90 216 665 2900 Fax. +90 216 665 2901
United Kingdom	Stanley Fat Max Meadowfield Avenue Spennymoor, DL16 6YJ	Tel. +44 (0)1753 511234 Fax +44 (0)1753 551155 www.stanleytools.co.uk
Middle East & Africa	Stanley Fat Max P.O.Box - 17164 Jebel Ali (South Zone), Dubai, UAE	Tel. +971 4 8127400 Fax +971 4 8127036 www.stanleyworks.ae
Australia & New Zealand	Stanley Black & Decker 810 Whitehorse Road Box Hill VIC 3128, Australia	Tel. 1800 338 002 (Aus) Tel. 0800 339 258 (NZ) www.stanleytools.com.au www.stanleytools.co.nz