



Notice originale
Original instructions
Originalbedienungsanleitung
Oorspronkelijke gebruiksaanwijzing
Manual original
Istruzioni originali
Manual original
Instrukcja oryginalna

Original brugsanvisning
Οδηγίες χρήσης
Originalbruksanvisning
Alkuperäinen käyttöohje
Originale instruksjonene
Původní návod

FCF894

Ø 1/2"



- CLÉ À CHOCS COMPACTE
- COMPACT IMPACT WRENCH
- KOMPAKTER SCHLAGSCHRAUBER
- COMPACTE SLAGSLEUTEL
- LLAVE DE IMPACTO COMPACTA
- AVVITATORE A IMPULSI COMPATTO
- CHAVE DE IMPACTO COMPACTA
- KOMPAKTOWY KLUCZ UDAROWY
- KOMPAKT SLAGNØGLE
- ΣΥΜΠΑΓΕΣ ΚΡΟΥΣΤΙΚΟ ΚΛΕΙΔΙ
- KOMPAKT MUTTERDRAGARE
- KOMPAKTI ISKUVÄÄNNIN
- KOMPAKTNÍ PŘÍKLEPOVÝ UTAHOVÁK
- KOMPAKT SLAGTREKKER



www.facom.com





FR	Notice originale	3
EN	Original instructions	17
DE	Originalbedienungsanleitung	31
NL	Oorspronkelijke gebruiksaanwijzing	45
ES	Manual original	59
IT	Istruzioni originali	73
PT	Manual original	87
PL	Instrukcja oryginalna	101
DA	Original brugsanvisning	115
EL	Πρωτότυπο οδηγιών χρήσεως	128
SV	Originalbruksanvisning	140
FI	Alkuperäinen käyttöohje	153
CS	Původní návod	166
NO	Bruks- og vedlikeholdshåndbok	179









FR

ATTENTION

Définitions : Consignes de sécurité

Les définitions ci-après décrivent le niveau de sévérité de chaque avertissement. Lisez le manuel et observez les symboles.

-  **DANGER** : Signale une situation de danger imminent qui, si elle n'est pas évitée, **entraînera la mort ou des blessures graves**.
-  **ATTENTION DANGER** : Signale une situation de danger potentiel qui, si elle n'est pas évitée, **pourrait entraîner la mort ou des blessures graves**.
-  **ATTENTION** : Signale une situation de danger potentiel qui, si elle n'est pas évitée, **entraînerait des blessures mineures ou modérées**.
- REMARQUE** : Signale une pratique **sans risque de blessures corporelles** mais qui, si elle n'est pas évitée, entraînerait des **dommages matériels**.
-  Signale un risque de choc électrique.
-  Signale un risque d'incendie.
-  **ATTENTION DANGER** : Pour réduire le risque de blessures, lisez la notice d'instruction.

Consignes générales de sécurité des outils énergisés

-  **ATTENTION DANGER ! Lisez l'ensemble des consignes de sécurité et des instructions.** Le non-respect des consignes de sécurité et des instructions peut provoquer un choc électrique, un incendie et/ou des blessures graves.

CONSERVEZ TOUTES LES CONSIGNES DE SÉCURITÉ ET LES INSTRUCTIONS POUR LES CONSULTER À TOUT MOMENT

Le terme «outillage énergisé» utilisé dans les consignes de sécurité se réfère à vos outils électriques raccordés au secteur ou à vos outils électriques sur batterie (sans fil).

1) Sécurité de la zone de travail

- a) **Maintenez la zone de travail propre et bien éclairée.** Les zones encombrées ou sombres sont source d'accidents.
- b) **N'utilisez pas vos outils énergisés dans des atmosphères explosives, en présence de liquides, de gaz ou de poussières inflammables.** Les outils énergisés génèrent des étincelles qui peuvent enflammer les poussières ou les fumées.
- c) **Eloignez les enfants et les autres personnes pendant que vous utilisez un outil énergisé.** Une distraction peut vous faire perdre le contrôle de l'outil.

2) Sécurité électrique

- a) **Les fiches des outils énergisés doivent être adaptées à la prise de courant. Ne modifiez jamais la prise de l'outil énergisé. N'utilisez jamais d'adaptateur de fiches avec des outils énergisés raccordés à la terre.** L'utilisation de fiches non modifiées et de prises de courants adaptées permet de réduire le risque de choc électrique.
- b) **Évitez tout contact physique avec des éléments raccordés à la terre tels que les tubes, les radiateurs, les fourneaux et les réfrigérants.** Le risque de choc électrique est augmenté si votre corps est raccordé à la terre.
- c) **Ne laissez pas vos outils énergisés exposés à la pluie ou à l'humidité.** La pénétration d'eau dans un outil énergisé augmente le risque de choc électrique.
- d) **Préservez le câble d'alimentation. N'utilisez jamais le câble d'alimentation pour transporter, tirer ou débrancher l'outil énergisé. Maintenez le câble d'alimentation à l'abri de la chaleur, de la graisse, des angles coupants ou des pièces en mouvement.** Un câble d'alimentation endommagé ou emmêlé augmente le risque de choc électrique.
- e) **Lorsque vous utilisez l'outil énergisé à l'extérieur, utilisez un câble d'extension adapté à une utilisation extérieure.** L'utilisation d'un câble adapté à l'extérieur réduit le risque de choc électrique.
- f) **Si l'utilisation d'un outil électrique dans un endroit humide est inévitable, utilisez une alimentation électrique protégée par un disjoncteur différentiel à courant résiduel (DDR).** L'utilisation d'un DDR réduit le risque de choc électrique.





3) Sécurité personnelle

- a) **Lorsque vous utilisez un outil énergisé, restez attentif à ce que vous faites et appliquez les règles de bon sens. N'utilisez pas d'outil énergisé si vous êtes fatigué ou sous l'emprise de la drogue, de l'alcool ou de médicaments.** Un moment d'inattention pendant l'utilisation d'un outil énergisé peut provoquer de graves blessures corporelles.
- b) **Portez des équipements de protection. Protégez toujours vos yeux.** Les équipements de protection tels que les masques, les chaussures de sécurité anti-dérapantes, le casque ou les protections acoustiques, utilisés à bon escient, réduisent le risque de blessures corporelles.
- c) **Évitez tout démarrage imprévu. Assurez-vous que l'interrupteur est sur la position arrêt avant de brancher l'outil au secteur et/ou à la batterie ou lorsque vous attrapez ou que vous transportez l'outil.** Porter un outil énergisé en appuyant le doigt sur l'interrupteur ou raccorder un outil énergisé alors que l'interrupteur est en position marche provoque des accidents.
- d) **Retirez la clé de réglage avant de mettre en marche l'outil énergisé.** Laisser une clé reliée à une pièce en mouvement de l'outil énergisé peut entraîner des dommages corporels.
- e) **N'exagérez pas vos mouvements. Assurez à tout moment vos déplacements et votre équilibre.** Cela vous permettra de mieux contrôler l'outil énergisé dans des situations imprévues.
- f) **Portez des vêtements appropriés. Ne portez pas de vêtements amples ni de bijoux. Évitez le contact des cheveux, des vêtements et des gants avec les pièces en mouvement.** Les vêtements amples, les bijoux ou les cheveux longs peuvent être happés par les pièces en mouvement.
- g) **Si des équipements d'extraction et d'aspiration de la poussière sont fournis, assurez-vous qu'ils sont correctement raccordés et utilisés.** L'aspiration de la poussière peut réduire les dangers liés aux poussières.

4) Utilisation et entretien des outils énergisés

- a) **Ne forcez pas l'outil énergisé. Utilisez l'outil énergisé adapté à votre application.** L'outil énergisé adapté réalisera un meilleur travail et en toute sécurité, à la vitesse pour laquelle il a été conçu.
- b) **N'utilisez pas l'outil énergisé si l'interrupteur de marche/arrêt ne fonctionne pas.** Un outil énergisé qui ne peut pas être commandé par l'interrupteur est dangereux et doit être réparé.
- c) **Débranchez la fiche de l'outil énergisé de la prise de courant et/ou de la batterie avant de réaliser des réglages, de changer les accessoires ou de ranger l'outil énergisé.** Ces mesures préventives sont destinées à réduire le risque d'un démarrage accidentel de l'outil énergisé.
- d) **Rangez les outils énergisés éteints hors de la portée des enfants et n'autorisez aucune personne ne connaissant ni l'outil ni les instructions à faire fonctionner l'outil énergisé.** Les outils énergisés représentent un danger dans les mains d'utilisateurs inexpérimentés.
- e) **Entretenez vos outils énergisés. Vérifiez que les pièces en mouvement ne sont pas désaxées ou pliées, qu'aucune pièce n'est cassée et toute autre condition pouvant empêcher le bon fonctionnement de l'outil énergisé. En cas de dommage, réparez l'outil énergisé avant de l'utiliser.** De nombreux accidents sont causés par des outils énergisés mal entretenus.
- f) **Aiguissez et nettoyez les outils coupants.** Des outils de découpe avec des lames bien aiguisées ont moins de chances de plier et se contrôlent plus facilement.
- g) **Utilisez l'outil énergisé, les accessoires ainsi que les douilles, etc. selon ces instructions, en les adaptant aux conditions de travail et aux opérations à réaliser.** L'utilisation des outils énergisés pour des opérations auxquelles ils ne sont pas adaptés pourrait provoquer des situations dangereuses.

5) Utilisation et entretien de la batterie

- a) **Rechargez la batterie uniquement avec le chargeur recommandé par le fabricant.** Un chargeur prévu pour un type de batterie peut provoquer un risque d'incendie lorsqu'il est utilisé sur un autre type de batterie.
- b) **Utilisez les outils énergisés uniquement avec les batteries prévues.** L'utilisation d'autres types de batterie peut provoquer un risque de blessure et d'incendie.
- c) **Lorsque la batterie n'est pas utilisée, rangez-la loin des objets métalliques tels que les trombones, les pièces de monnaie, les clés, les limes, les vis ou tout autre petit objet métallique pouvant établir une connexion entre les bornes.** Un court-circuit entre les bornes de la batterie peut provoquer des brûlures ou un incendie.
- d) **Évitez tout contact avec le liquide pouvant fuir accidentellement de la batterie. En cas de contact involontaire, rincez abondamment à l'eau. En cas de contact du liquide avec les yeux, consultez un médecin.** Le liquide qui s'échappe de la batterie peut provoquer des irritations ou des brûlures.

6) Maintenance

- a) **La maintenance de votre outil énergisé doit être assurée par une personne qualifiée n'utilisant que des pièces de rechange identiques.** Cette précaution permet de garantir la sécurité de l'outil énergisé.



Consignes de sécurité spécifiques

- **Tenez l'outil énergisé par les poignées isolées lorsque vous réalisez des opérations dans lesquelles la fixation peut être en contact avec des câbles cachés.** Des fixations en contact avec un fil sous tension peuvent « réveiller » les parties métalliques exposées et faire subir un choc électrique à l'opérateur.
- **Utilisez des colliers ou tout autre moyen pratique pour fixer et soutenir l'objet à travailler sur une plateforme stable.** Si vous tenez l'objet à travailler dans vos mains ou contre vous, vous n'êtes pas stable et vous pouvez perdre le contrôle.
- **Portez des lunettes de sécurité ou tout autre protection oculaire.** Les opérations de martelage et de perçage génèrent des copeaux. Ces particules volantes peuvent causer des dommages oculaires irréversibles.
- **Portez des protections auditives pour le perçage à chocs.** L'exposition au bruit peut provoquer la perte de l'ouïe.
- **Les accessoires et les outils peuvent devenir chauds pendant l'utilisation.** Portez des gants pour les manipuler.
- **Les fentes d'aération couvrent souvent les pièces mobiles.** Cela doit être évité. Les vêtements amples, les bijoux ou les cheveux longs peuvent être happés par les pièces en mouvement.
- **N'utilisez pas cet outil de manière prolongée.** Les vibrations engendrées par l'outil peuvent être néfastes pour les mains et les bras. Utilisez des gants pour les amortir et limitez l'exposition en faisant régulièrement des pauses.

Risques résiduels

Malgré l'application des consignes de sécurité correspondantes et la mise en place de dispositifs de sécurité, certains risques résiduels ne peuvent pas être évités :

- Baisse de l'audition.
- Risque de se coincer les doigts lors des changements d'accessoires.
- Risque de dommages corporels dus à des particules volantes.
- Risque de brûlures provoquées par l'échauffement des accessoires pendant les opérations.
- Risque de dommages corporels provoqués par une utilisation prolongée.

⚠ ATTENTION DANGER : Portez TOUJOURS des lunettes de sécurité. Les Lunettes de tous les jours NE sont PAS des lunettes de sécurité. Portez également un masque de protection du visage ou contre la poussière si vous réalisez des opérations de découpe. **PORTEZ TOUJOURS UN ÉQUIPEMENT DE SÉCURITÉ CERTIFIÉ.**

⚠ ATTENTION DANGER : Certaines poussières libérées par les opérations de ponçage, de sciage, de meulage, de perçage et autres activités de construction contiennent des substances chimiques considérées comme cancérogènes, responsables de malformations congénitales et d'autres pathologies du système de reproduction. Quelques exemples de ces substances chimiques :







- le plomb des peintures à base de plomb,
- la silice cristalline contenue dans les briques, le ciment et tout autre produit de maçonnerie et
- l'arsenic et le chrome utilisés dans le traitement du bois (CCA).

Les risques encourus dépendent de votre travail et de la fréquence d'exposition à ce type de substances. Pour réduire le temps d'exposition : travaillez dans une zone bien ventilée, portez les équipements de sécurité approuvés, tels que les masques de protection contre les poussières, spécialement conçus pour retenir les particules microscopiques.

- **Évitez le contact prolongé avec les poussières libérées par les opérations de ponçage, de sciage, de meulage, de perçage et autres activités de construction. Portez des vêtements de protection et lavez les zones exposées à l'eau et au savon.** Laissez ces poussières pénétrer dans la bouche, les yeux ou se répandre sur la peau peut favoriser l'absorption de substances chimiques nocives.

⚠ ATTENTION : Lorsque vous ne l'utilisez pas, placez l'outil sur un côté, sur une surface stable où il ne pourra pas faire trébucher ni tomber personne. Certains outils équipés d'une batterie large peuvent être posés debout sur le socle, mais ils peuvent être facilement renversés.

- L'étiquette apposée sur votre outil peut présenter les symboles suivants. Symboles et leur définition :

V	volts	W	watts
Hz	hertz		courant alternatif
min	minutes		courant alternatif ou continu
	courant continu	n ₀	vitesse à vide
	Construction Classe I (borne de terre)		borne de terre
	Construction Classe II (isolation renforcée)		symbole d'avertissement sécurité
.../min	par minute	RPM	tr/min

IPM	impacts par minute	BPM	battements par minute
A	ampères	n	vitesse nominale
	rayonnement visible		portez une protection oculaire
	lisez l'intégralité de la documentation		portez des protections auditives
	portez une protection respiratoire		

Étiquettes sur le chargeur et le bloc-batterie

En plus des pictogrammes utilisés dans ce manuel, les étiquettes sur le chargeur et le bloc-batterie comportent les pictogrammes suivants :



Lire la notice d'instruction avant toute utilisation.



Ne pas mettre en contact avec des objets conducteurs.



Ne pas recharger une batterie endommagée.



Utiliser le chargeur exclusivement avec des batteries FACOM. Tout autre type de batteries pourrait exploser et causer des dommages corporels et matériels.



Ne pas exposer à l'eau.



Remplacer systématiquement tout cordon endommagé.



Recharger seulement entre 4°C et 40°C.



Mette la batterie au rebut conformément à la réglementation en matière d'environnement.



Ne jetez pas le bloc batterie au feu.



Charge les batteries Li-ion.



Consulter la Fiche technique pour les temps de charge.



Utiliser uniquement à l'intérieur.

Batteries et chargeurs

Le bloc-batterie n'est pas complètement chargé à la livraison. Avant d'utiliser le bloc-batterie et le chargeur, veuillez lire les consignes de sécurité ci-dessous puis respecter la procédure de charge décrite. Si vous commandez des blocs-batteries de recharge, assurez-vous d'inclure leur numéro d'article et la tension.

Consignes de sécurité importantes pour toutes les batteries

⚠ AVERTISSEMENT : lisez impérativement les avertissements et consignes de sécurité du bloc batterie, du chargeur et de l'outil électrique. Le non-respect de ces avertissements et consignes peut conduire à un choc électrique, déclencher un incendie et/ou causer de graves blessures.

LISEZ TOUTES LES CONSIGNES

- **Ne chargez pas et n'utilisez pas la batterie dans des atmosphères explosives, en présence de liquides, de gaz ou de poussières inflammables.** Insérer ou retirer la batterie du chargeur peut enflammer les poussières ou les fumées.
- **NE forcez JAMAIS l'introduction de la batterie dans le chargeur. NE modifiez PAS la batterie de quelque façon que ce soit pour l'introduire dans un chargeur non compatible, cela risquerait de casser la batterie et de causer de graves blessures corporelles.**
- Rechargez les batteries seulement dans des chargeurs FACOM.
- **NE plongez PAS, N'immergez PAS** la batterie dans l'eau ou tout autre liquide.
- **Ne rangez pas et n'utilisez pas l'outil et la batterie dans des endroits où la température est supérieure à 40 °C (105 °F) (tels que des entrepôts extérieurs ou des bâtiments en métal en été).** Pour une meilleure durée de vie, stockez les blocs-batteries dans un endroit frais et sec.
- Pour de meilleures performances, chargez complètement la batterie avant de l'utiliser.

NOTA : n'introduisez pas une batterie dans un outil dont la gâchette est en position de travail. Ne bloquez jamais la gâchette en position de travail.

⚠ ATTENTION DANGER : Risque d'incendie. Ne tentez jamais d'ouvrir la batterie sans raison. Si le boîtier de la batterie est fêlé ou endommagé, ne l'introduisez pas dans le chargeur. N'écrasez pas, ne faites pas tomber, n'abîmez pas la batterie.

N'utilisez pas une batterie ou un chargeur qui a reçu un coup violent, qui est tombé, qui a été piétiné ou endommagé de quelque manière que ce soit (par exemple, percé par une lime, coup de marteau, piétinement). Les batteries endommagées doivent être renvoyées au centre de maintenance pour être recyclées.

⚠ ATTENTION DANGER : Risque d'incendie. Lorsque vous rangez ou que vous portez les batteries, ne laissez pas des objets métalliques en contact avec les bornes exposées de la batterie. Par exemple, ne placez pas une batterie dans des tabliers, des poches, des boîtes à outil, des boîtiers de kit, des tiroirs, etc. contenant des limes non protégées, des vis, des clés, etc. **Un incendie peut se déclencher lors du transport des batteries si les bornes de la batterie entrent par accident en contact avec des éléments conducteurs tels que des clés, des pièces de monnaie, des outils à main et autres.**

⚠ ATTENTION : Lorsque vous ne l'utilisez pas, placez l'outil sur un côté, sur une surface stable où il ne pourra pas faire trébucher ni tomber personne. Certains outils équipés d'une batterie large peuvent être posés debout sur le socle, mais ils peuvent être facilement renversés.

Consignes de sécurité spécifiques pour les batteries lithium-ion (li-ion)

- **N'incinerez pas la batterie même si elle est sérieusement endommagée ou complètement usée.** La batterie peut exploser dans les flammes. L'incinération des batteries lithium-ion libère des fumées et des déchets toxiques.
- **Si le liquide contenu dans la batterie touche la peau, lavez immédiatement la zone atteinte à l'eau et au savon doux.** Si le liquide contenu dans la batterie atteint l'œil, rincez l'œil à l'eau pendant 15 minutes ou jusqu'à ce que l'irritation disparaisse. Si vous appelez un médecin, signalez que l'électrolyte de la batterie se compose d'un mélange d'un liquide carboné et de sel de lithium.
- **Le contenu d'une batterie ouverte peut provoquer une irritation respiratoire.** Aérez la pièce. Si les symptômes persistent, appelez un médecin.

⚠ ATTENTION DANGER : Risque de brûlure. Le liquide de la batterie peut s'enflammer en cas d'exposition à une étincelle ou à une flamme.

Transport

⚠ AVERTISSEMENT : risque d'incendie. Ne stockez ni ne transportez le bloc batterie si des objets métalliques sont susceptibles d'entrer en contact avec les bornes de la batterie. Ne placez pas par exemple le bloc batterie dans un tablier porte-outils, une poche, une boîte à outils, une boîte renfermant divers éléments, un tiroir, etc., comportant des clous, vis, clés et outils similaires en vrac. Le transport des batteries dans de telles conditions peut entraîner un risque d'incendie si leurs bornes venaient à entrer en contact accidentellement avec des matériaux conducteurs comme les clés, pièces de monnaie, outils à main, etc. Lors du transport de blocs batterie individuels, assurez-vous que leurs bornes sont correctement protégées et isolées contre tout contact avec des matériaux, pour éviter le risque de court-circuit.

Jauge de puissance des blocs-batteries (Fig. B)

Certains blocs-batteries FACOM sont équipés d'une jauge de puissance composée de trois voyants verts qui indiquent le niveau de charge restant dans le bloc-batterie.

La jauge de puissance sert à indiquer le niveau de charge approximatif restant dans le bloc-batterie de la façon suivante :

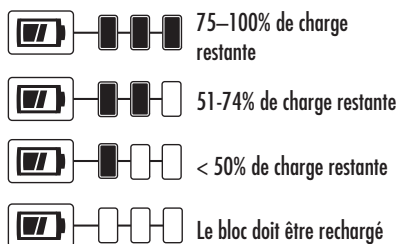

Pour activer la jauge de puissance, maintenez enfoncé le bouton de la jauge de puissance. Les trois voyants verts s'allument de façon à indiquer le niveau de charge restant. Lorsque le niveau de charge de la batterie est au-dessous de la limite permettant l'utilisation, la jauge de puissance ne s'allume plus et la batterie doit être rechargée.



REMARQUE : La jauge de puissance ne donne qu'une indication de la charge restante dans le bloc-batterie. Elle n'indique pas la fonctionnalité de l'outil et peut être sujette à des variations en fonction des composants du produit, de la température et de l'intervention réalisée par l'utilisateur final.

Consignes de sécurité importantes pour tous les chargeurs de batteries

⚠ AVERTISSEMENT : Lisez tous les avertissements de sécurité et toutes les instructions liés au bloc-batterie, au chargeur et à l'outil électrique. Tout manquement ou respect des avertissements et des instructions peut entraîner un choc électrique, un incendie et/ou de graves blessures.

⚠ ATTENTION DANGER : Risque de choc électrique. Empêchez la pénétration des liquides dans le chargeur. Cela pourrait provoquer un choc électrique.

⚠ ATTENTION : Risque de brûlure. Pour réduire le risque de blessure, ne rechargez que des batteries rechargeables FACOM. Tout autre type de batterie peut exploser et provoquer des blessures et des dommages corporels.

⚠ ATTENTION : Les enfants doivent être surveillés et ne pas jouer avec les appareils.

REMARQUE : Dans certaines conditions, le chargeur étant connecté à l'alimentation, il peut être mis en court-circuit par des corps étrangers. Les corps étrangers conducteurs tels que, mais de façon non limitative, les poussières de meulage, les copeaux métalliques, la laine d'acier, les feuilles d'aluminium ou tout autre élément composé de particules métalliques, ne doivent pas pénétrer dans les réceptacles du chargeur. Déconnectez toujours le chargeur de l'alimentation lorsqu'il n'y a aucune batterie dans les réceptacles. Déconnectez le chargeur avant de le nettoyer.

- **N'essayez PAS de recharger les batteries avec des chargeurs autres que ceux mentionnés dans le présent manuel.** Le chargeur et la batterie sont conçus spécialement pour fonctionner ensemble.
- **Ces chargeurs ne peuvent être utilisés que pour recharger les batteries rechargeables FACOM.** Toute autre utilisation peut provoquer un risque d'incendie, de choc électrique ou d'électrocution.
- **Ne laissez pas le chargeur exposé à la pluie ou à la neige.**
- **Lorsque vous débranchez le chargeur, tirez de préférence sur la fiche et non sur le câble d'alimentation.** Cette précaution permet de réduire le risque d'endommager la fiche électrique ou le câble d'alimentation.
- **Vérifiez que le câble d'alimentation est placé de manière à ne pas être piétiné, à ne pas faire trébucher ou à ne pas être endommagé ou tendu.**
- **N'utilisez pas de câble d'extension sauf en cas d'absolue nécessité.** L'utilisation d'un câble d'extension inadapté peut provoquer un incendie, un choc électrique ou une électrocution.
- **Ne placez aucun objet sur le dessus du chargeur et ne placez pas le chargeur sur une surface molle qui pourrait obturer les fentes d'aération et engendrer une accumulation de chaleur à l'intérieur.** Placez le chargeur loin de toute source de chaleur. Le chargeur est aéré grâce aux fentes sur le dessus et au bas du boîtier.
- **L'utilisation d'un chargeur en milieu extérieur doit toujours avoir lieu dans un endroit sec, et le chargeur être branché à une rallonge électrique adaptée à un usage extérieur, afin de réduire le risque de choc électrique.**
- **N'obtenez pas les fentes d'aération du chargeur. Les fentes d'aération sont situées sur le haut et sur les côtés du chargeur.** Tenez le chargeur éloigné des sources de chaleur.
- **N'utilisez pas le chargeur si la fiche ou le câble d'alimentation sont endommagés** - procédez immédiatement à leur remplacement.
- **N'utilisez pas le chargeur s'il a reçu un coup violent, s'il est tombé, ou s'il a été endommagé de quelque manière que ce soit.** Envoyez-le à un centre de maintenance agréé.
- **Ne démontez pas le chargeur. Envoyez-le à un centre de maintenance agréé pour une maintenance ou une réparation.** Un remontage incorrect peut provoquer un choc électrique, une électrocution ou un incendie.
- **Débranchez le chargeur de la prise de courant avant de le nettoyer.** Cette précaution diminue le risque de choc électrique. L'extraction de la batterie ne réduit pas ce risque.
- **NE tentez JAMAIS** de raccorder 2 chargeurs ensemble.
- **Le chargeur est conçu pour fonctionner à la tension standard de 230 V pour les appareils électroménagers. N'essayez pas de l'utiliser à d'autres tensions.** Cette consigne ne concerne pas le chargeur véhicule.

⚠ Avertissement : Risque de choc électrique. Ne laissez aucuns liquides pénétrer à l'intérieur du chargeur. Il y aurait sinon risque de choc électrique.

⚠ AVERTISSEMENT : Risque de brûlure. N'immergez le bloc-batterie dans aucuns liquides et ne laissez aucuns liquides pénétrer à l'intérieur du bloc-batterie. Ne tentez jamais d'ouvrir le bloc-batterie pour quelque raison que ce soit. Si le corps en plastique du bloc-batterie se casse ou se fissure, retournez-le à un centre d'assistance pour qu'il y soit recyclé.

⚠ Attention : Risque de brûlure. Afin de réduire le risque de blessures, ne rechargez que les blocs-batteries rechargeables FACOM. D'autres types de batteries pourraient surchauffer et exploser et provoquer des blessures et des dégâts matériels.

Note : Dans certaines conditions, lorsque le chargeur est branché à l'alimentation électrique, il peut être mis en court-circuit par un corps étranger. Les corps étrangers de nature conductrice comme notamment, les poussières de meulage, les copeaux de métal, la paille de fer, l'aluminium ou toutes autres accumulations de particules métalliques doivent être tenus à distance des cavités du chargeur. Débranchez toujours le chargeur de l'alimentation électrique lorsque qu'aucun bloc-batterie n'y est installé. Débranchez le chargeur avant de le nettoyer.

CONSERVEZ CES CONSIGNES

Chargeurs

Ce chargeur ne requiert aucun réglage et a été conçu pour offrir une grande facilité de fonctionnement.

Procédure de charge (Fig. C)

1. Branchez le chargeur dans une prise appropriée avant d'y introduire la batterie.
2. Introduisez la batterie (6) dans le chargeur, comme indiqué à la Figure C et assurez-vous que la batterie est complètement engagée dans le chargeur. Le voyant rouge (charge) clignote, le processus de charge a commencé.
3. Lorsque le voyant rouge reste allumé, la charge est terminée. La batterie est complètement chargée et vous pouvez l'utiliser dès ce moment ou bien la laisser dans le chargeur. Pour retirer le bloc-batterie de l'outil, appuyez sur le bouton de libération de la batterie (5) situé sur le bloc-batterie.

NOTA : Pour garantir de meilleures performances et allonger la durée de vie des batteries Li-Ion, chargez la batterie complètement avant la première utilisation.

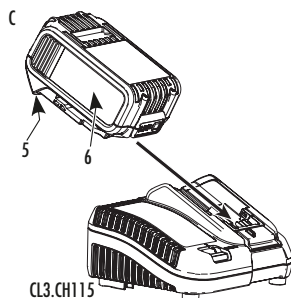

Fonctionnement du chargeur

Consultez les indicateurs ci-dessous pour connaître l'état de charge du bloc-batterie.

CL3.CH1018	
En charge	— — — —
Complètement rechargé	————
Délai Bloc chaud/froid	— • — • — •
Problème sur le bloc ou le chargeur	• • • • • • • •
CL3.CH115	
En charge	— — — —
Complètement rechargé	————
Délai Bloc chaud/froid*	— — — ———

*CL3.CH115 : Le voyant rouge continue de clignoter mais un voyant jaune est également allumé pendant cette opération. Une fois que le bloc-batterie a atteint une température correcte, le voyant jaune s'éteint et le chargeur reprend la procédure de charge.

Les chargeurs compatibles ne rechargent pas les blocs-batteries défectueux. Le chargeur indique que le bloc-batterie est défectueux en refusant de s'allumer ou en affichant le motif clignotant indiquant un problème sur le bloc ou le chargeur.

REMARQUE : Cela peut également signifier un problème avec un chargeur.

Si le chargeur indique un problème, apportez-le avec le bloc-batterie dans un centre de réparation agréé pour les faire tester.

Délai Bloc chaud/froid

Lorsque le chargeur détecte que le bloc-batterie est trop chaud ou trop froid, il démarre automatiquement un délai Bloc Chaud/Froid, suspendant la charge jusqu'à ce que le bloc-batterie ait atteint la température adéquate. Le chargeur passe ensuite automatiquement en mode Charge. Cette fonctionnalité assure une durée de vie maximale du bloc-batterie.

Un bloc-batterie froid se recharge à une cadence moins rapide qu'un bloc-batterie chaud. Le bloc-batterie se recharge ainsi plus lentement durant tout le cycle de charge et n'atteint pas la charge maximale même si le bloc-batterie se réchauffe.

Ne faites jamais fonctionner le chargeur si ses fentes d'aération sont obturées. Ne laissez aucun corps étranger pénétrer à l'intérieur du chargeur.

Système de protection électronique

Les outils Li-Ion sont conçus avec un système de protection électronique qui protège le bloc-batterie des surcharges, des surchauffes ou d'être complètement déchargé.

L'outil s'éteint automatiquement si le système de protection électronique se déclenche. Si cela se produit, placez le bloc-batterie Lithium-ion sur le chargeur jusqu'à ce qu'il soit complètement rechargé.

Fixation murale

CL3.CH115

Ce chargeur est conçu pour être installé au mur ou être posé debout sur une table ou une surface de travail. Si vous l'installez sur un mur, placez le chargeur près d'une prise électrique et loin d'un angle ou d'autres obstacles qui pourraient entraver son aération. Utilisez l'arrière du chargeur comme gabarit pour positionner les vis de fixation au mur. Fixez fermement le chargeur à l'aide de vis pour cloison sèche (à acheter séparément) d'au moins 25,4 mm de long et avec des têtes d'un diamètre de 7 à 9 mm que vous visserez dans le bois à une profondeur optimale, en laissant environ 5,5 mm des vis à nu. Alignez les fentes à l'arrière du chargeur avec les vis et insérez complètement ces dernières dans les fentes.

Notes importantes sur la charge

1. La durée de vie et les performances de la batterie peuvent être augmentées si vous la rechargez à une température comprise entre 18 et 24 °C (65 °F et 75 °F). **NE** chargez **PAS** la batterie à une température inférieure à +4,5 °C (+40 °F) ou supérieure à +40,5 °C (+104 °F). Cette précaution est importante pour ne pas endommager la batterie.
2. Le chargeur et la batterie peuvent être chauds au toucher pendant la charge. C'est un phénomène normal qui ne signale aucun défaut. Pour faciliter le refroidissement de la batterie après utilisation, évitez de placer le chargeur ou la batterie dans un endroit chaud tel que des bâtiments en métal ou un camion non isolé.
3. Si la batterie ne se charge pas correctement :
 - a. Vérifiez le bon fonctionnement du réceptacle en branchant une lampe ou tout autre appareil.
 - b. Vérifiez que le réceptacle raccordé à un interrupteur de lampe s'éteint lorsque vous éteignez la lampe.
 - c. Installez le chargeur et la batterie dans un endroit où la température est comprise entre 18 et 24 °C (65 °F–75 °F).
 - d. Si les problèmes de charge persistent, envoyez l'outil, la batterie et le chargeur à votre centre de maintenance local.
4. Vous devez recharger la batterie lorsque la puissance produite n'est plus suffisante pour réaliser les opérations aussi facilement qu'habituellement. **NE CONTINUEZ PAS** à l'utiliser dans ces conditions. Suivez la procédure de charge. Vous pouvez également recharger une batterie partiellement déchargée lorsque vous le désirez, sans produire d'effet indésirable sur la batterie.
5. Les corps étrangers conducteurs tels que, mais de façon non limitative, les poussières de meulage, les copeaux métalliques, la laine d'acier, les feuilles d'aluminium ou tout autre élément composé de particules métalliques, ne doivent pas pénétrer dans les réceptacles du chargeur. Déconnectez toujours le chargeur de l'alimentation lorsqu'il n'y a aucune batterie dans les réceptacles. Déconnectez le chargeur avant de le nettoyer.
6. Ne refroidissez pas le chargeur et ne le plongez pas dans l'eau ou dans tout autre liquide.

Recommandations de stockage

1. Stockez de préférence le bloc batterie à l'abri de la chaleur et de l'humidité, loin de toute source de rayonnement solaire direct et à l'écart de toute température extrême.
2. En cas d'un stockage prolongé, il est recommandé de stocker un bloc batterie entièrement chargé dans un lieu frais et sec, débranché du chargeur pour garantir un fonctionnement optimal.

REMARQUE : les blocs batterie ne doivent pas être stockés déchargés. Le bloc batterie devra être rechargé avant d'être réutilisé.

CONSERVEZ CES INSTRUCTIONS POUR UNE UTILISATION FUTURE

Description

⚠ ATTENTION DANGER : Ne modifiez jamais l'outil énergisé ni aucune de ses pièces. Cela pourrait provoquer des dommages matériels ou corporels.

- | | |
|---|-------------------------------------|
| 1 | Interrupteur à gâchette |
| 2 | Bouton de commande avant/arrière |
| 3 | Butée |
| 4 | Poignée principale |
| 5 | Bouton de libération de la batterie |
| 6 | Bloc-batterie |
| 7 | Lampe de travail |
| 8 | Sélecteur de mode |
| 9 | Anneau ouvert |

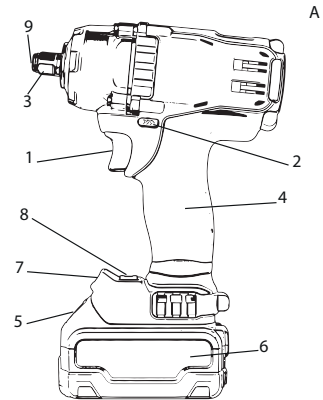

Composants (Fig. A)

Avertissement : Ne modifiez jamais l'outil électrique ni aucune de ses pièces. Il y aurait sinon risque de blessures ou de dommages. Consultez la figure A au début de ce manuel pour obtenir la liste complète des composants.

Utilisation de l'outil

Cette clé à chocs a été conçue pour un usage professionnel. La fonction d'impact rend cet outil spécialement utile pour les fixations métalliques. **NE l'utilisez PAS** en cas d'humidité ni en présence de liquides ou de gaz inflammables. Ces clés à choc longue durée sont des outils énergisés professionnels.

NE laissez PAS les enfants toucher l'outil. Les personnes inexpérimentées doivent être surveillées lorsqu'elles utilisent l'outil.

Cet outil ne peut pas être utilisé par des personnes (y compris les enfants) atteintes de déficiences physiques, sensorielles ou mentales, inexpérimentées et/ou manquant de connaissances ou de compétences, sauf sous la surveillance d'une personne responsable de leur sécurité. Les enfants ne doivent pas jouer avec cet outil.

Sécurité électrique

Le moteur électrique a été conçu pour fonctionner à une seule tension. Vérifiez toujours que la tension de la batterie correspond à la tension notée sur l'outil. Assurez-vous également que la tension du chargeur correspond à celle du secteur.

Le chargeur FACOM bénéficie d'une isolation renforcée conformément à la norme EN 60335 et aucune borne de terre n'est requise.

Si le câble d'alimentation est abîmé, vous devez le remplacer par un câble spécifique que vous obtiendrez auprès du service de maintenance FACOM.

Remplacement de la prise secteur (Royaume-Uni et Irlande uniquement)

Si vous devez remplacer une nouvelle prise secteur :

- Éliminez l'ancienne prise en toute sécurité.
- Connectez le fil marron sur la borne sous tension de la prise.
- Connectez le fil bleu sur la borne neutre.

ATTENTION DANGER : Ne raccordez aucun fil sur la borne de terre.

Suivez les instructions d'installations fournies avec la prise de bonne qualité. Fusible recommandé : 3 A.

Utilisation d'un câble d'extension

N'utilisez pas de câble d'extension sauf en cas d'absolue nécessité. Utilisez un câble d'extension approuvé et adapté à la prise de votre chargeur.

Taille minimum du conducteur : 1 mm² ; longueur maximale : 30 m.

Si vous utilisez un enrouleur, déroulez toujours le câble complètement.

Fonctionnement

⚠ ATTENTION DANGER : appliquez toujours les consignes de sécurité et la réglementation en vigueur.

⚠ AVERTISSEMENT : Afin de réduire tout risque de blessures graves, éteignez l'appareil et retirez le bloc-batterie avant d'effectuer tout réglage ou de retirer/installer toute pièce ou accessoire. Un démarrage accidentel peut provoquer des blessures.

⚠ WARNING: N'utilisez que des batteries et chargeurs FACOM.

Installation et démontage de la batterie (Fig. D)

NOTA : Vérifiez que votre batterie est complètement chargée.

Pour installer le bloc-batterie (6) dans la poignée de l'outil, alignez-le avec les rails à l'intérieur de la poignée et glissez-le dans la poignée jusqu'à ce qu'il soit fermement en place dans l'outil et assurez-vous qu'il ne puisse pas se déloger.

Pour démonter la batterie de l'outil, appuyez sur le bouton de déverrouillage (5) et faites coulisser la batterie hors de la poignée de l'outil. Insérez la batterie dans le chargeur selon les instructions de ce manuel.

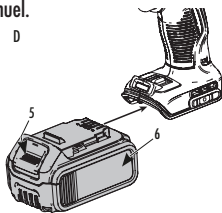

Gâchette variateur de vitesse (Fig. A)

Pour mettre en marche l'outil, appuyez sur la gâchette (1). Pour arrêter l'outil, relâchez la gâchette. Votre outil est équipé d'un frein. La bague moletée s'arrête de tourner lorsque la gâchette est complètement relâchée. La gâchette vous permet de sélectionner la vitesse la mieux adaptée à vos besoins. Plus vous appuyez fort sur la gâchette, plus l'outil tourne vite. Pour préserver la longévité de l'outil, n'utilisez la variation de vitesse que pour démarrer les trous ou les fixations.

NOTA : Il n'est pas recommandé d'utiliser la variation de vitesse en continu. Vous devez éviter de le faire pour ne pas endommager la gâchette.

Inverseur du sens de rotation (Fig. A)

L'inverseur du sens de rotation (2) permet de sélectionner le sens de fonctionnement de l'outil et sert également de bouton de verrouillage.

Pour sélectionner le sens de serrage, relâchez la gâchette et appuyez sur l'inverseur du sens de rotation situé sur le côté droit de l'outil.

Pour sélectionner le sens inverse (desserrage), relâchez la gâchette et enfoncez le bouton de commande du sens rotation sur le côté gauche de l'outil.

En position neutre, l'inverseur permet de verrouiller l'outil. Avant de changer d'inverseur, assurez-vous que la gâchette est relâchée.

NOTA : Lorsque vous utilisez l'outil pour la première fois après avoir modifié le sens de rotation, vous entendrez un clic au démarrage.

C'est un phénomène normal qui ne signale aucun défaut.

Position correcte de la main (Fig. F)

⚠ ATTENTION DANGER : Pour réduire le risque de blessure grave, vous devez **TOUJOURS** positionner votre main comme indiqué.

⚠ ATTENTION DANGER : Pour réduire le risque de blessure grave, vous devez **TOUJOURS** maintenir l'outil fermement pour anticiper un mouvement brusque. Tenir l'outil correctement signifie qu'une main doit tenir l'outil par la poignée principale (4).

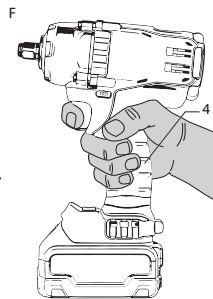

Sélecteur de mode (Fig. A)

Votre outil est équipé d'un sélecteur de mode (8) permettant de sélectionner l'une des deux vitesses ou le mode

«Contrôle de précision». Sélectionnez la vitesse/le mode pour l'application donnée, et réglez la vitesse de l'outil grâce à l'interrupteur à gâchette de variation de vitesse (1).

REMARQUE : En vitesse 1, l'outil fonctionne à 900 TR/MIN vers l'avant et à la vitesse maximale vers l'arrière, ce qui est similaire aux outils pneumatiques.

Lampe de travail (Fig. A)

Le pied de l'outil dispose d'une lampe de travail (7). Cette lampe s'allume dès l'activation de l'interrupteur à gâchette, et s'éteint automatiquement 20 secondes après l'avoir relâché. La lampe de travail reste allumée tant que l'opérateur maintient l'interrupteur à gâchette appuyé.

REMARQUE : la lampe de travail est destinée à éclairer la zone de travail, et ne doit pas être utilisée comme lampe de poche.

Mode « Contrôle de précision »

En plus des modes de percussion faible vitesse, cet outil intègre le mode « Contrôle de précision » qui permet à l'utilisateur une meilleure commande tant dans les applications de serrage que de desserrage. Dans le sens vers l'avant, l'outil serre à 2 000 TR/MIN jusqu'à ce qu'un choc apparaisse.

L'outil s'arrête 0,5 seconde avant de continuer à percuter à un taux de 3 100 chocs/min, ce qui procure à l'utilisateur une meilleure commande et réduit le risque de serrage excessif ou de détérioration du matériau.

Dans le sens vers l'arrière, l'outil percute à une vitesse normale et à un taux de 3 100 chocs/min. En cas de détection d'une rupture de l'attache, l'outil cesse de percuter et réduit la vitesse pour faciliter le « désengagement » du matériau arraché.

Enclume (Fig. E)

⚠ AVERTISSEMENT : n'utilisez que des accessoires résistant aux impacts. Les accessoires non-conçus pour les impacts peuvent casser et entraîner un risque de danger. Vérifiez l'absence de fissure sur les accessoires avant de les utiliser.

⚠ ATTENTION : inspectez les enclumes, goupilles et anneaux ouverts avant toute utilisation. Remplacez tout élément manquant ou endommagé avant d'utiliser l'outil.

Placez le bouton de commande avant/arrière (2) en position bloquée (position centrale), ou retirez le bloc batterie avant de changer d'accessoire.

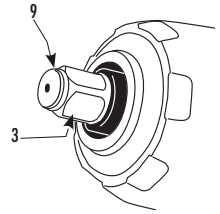

Enclume avec anneau ouvert (Fig. E)

Pour installer un accessoire sur l'enclume à anneau ouvert, poussez fermement l'accessoire sur l'enclume (3). L'anneau ouvert (9) se comprime pour que l'accessoire puisse glisser dessus. Une fois l'accessoire installé, l'anneau ouvert exerce une pression sur l'accessoire afin de le maintenir en place.

Pour retirer l'accessoire, saisissez-le, puis tirez-le fermement.

Utilisation

Votre outil à chocs peut générer un couple de décollage maximal de 813 Nm.

REMARQUE : le couple de sortie dépend de la vitesse sélectionnée.

Votre outil à chocs peut générer les valeurs de couple de serrage suivants :

	Ft.-Lbs. Faible/Contrôle de précision/Élevée	Nm Faible/Contrôle de précision/Élevée
FCF894	0-150/0-330/0-330	0-200/0-447/0-447

⚠ ATTENTION : Assurez-vous que les fixations et/ou le système pourront supporter le niveau de couple généré par l'outil.

Un couple trop important peut provoquer des dommages matériels et corporels.

1. Placez l'accessoire sur la tête de la fixation. Gardez l'outil droit sur la fixation.
2. Enfoncez la gâchette pour démarrer. Relâchez la gâchette pour arrêter l'opération. Contrôlez toujours le couple à l'aide d'une clé dynamométrique car le couple de serrage peut être impacté par de nombreux facteurs dont les suivants :
 - **Tension :** Une tension basse, due à une batterie presque déchargée, réduit le couple de serrage.
 - **Taille de l'accessoire :** L'utilisation d'accessoires inadaptés réduit le couple de serrage.
 - **Dimension de la douille :** Une douille de taille inadaptée entraîne une diminution du couple de serrage.
 - **Dimension de la bague moletée :** Les bagues de grand diamètre nécessitent en général un couple de serrage plus élevé. Le couple de serrage peut également varier en fonction de la longueur, du grade et du coefficient du couple.
 - **Bague moletée :** Pour garantir un couple de serrage approprié, assurez-vous que les filets sont exempts de poussières ou d'autres résidus.
 - **Matériau :** La matière et la finition des surfaces ont une influence sur le couple de serrage.

- **Durée du serrage** : Plus le serrage est long plus le couple de serrage est élevé. Une durée de serrage supérieure aux recommandations, en provoquant un effort excessif sur les fixations, peut les faire éclater ou les endommager.

Emplacement du code date (Fig. A)

La code date qui inclut également l'année de fabrication, est imprimée sur le boîtier.

Exemple 2017 XX XX

Année de fabrication

DONNÉES TECHNIQUES

FCF894

Tension VDC	18V
Type	1
Type de batterie	Li-Ion
Vitesse à vide (sens vers l'avant)	0-900 / 2000 / 2000
Coup par minute	0-3100
Couple pic maximum N.m	813
Poids (sans bloc batterie) kg	1,5

Niveaux sonores et vibratoires (somme vectorielle triaxiale) conformément à la norme EN60745-2-2

L_{PA} (niveau de pression acoustique) dB(A)	94
L_{WA} (niveau de puissance acoustique) dB(A)	105
K_{WA} (incertitude sur le niveau sonore donné) dB(A)	3
Serrage des fixations au maximum de capacité de l'outil	
Valeur d'émission de vibrations $a_h = m/s^2$	13,5
Incertitude $K = m/s^2$	4,4

Le niveau d'émission des vibrations donné dans cette fiche a été mesuré conformément à la méthode normalisée mentionnée dans la norme EN 60745 et peut être utilisé pour comparer les outils entre eux. Il peut être utilisé pour une évaluation préliminaire de l'exposition.

AVERTISSEMENT : Le niveau vibratoire indiqué représente les applications principales de l'outil. Toutefois, si l'outil est utilisé pour des applications différentes, avec des accessoires différents, ou mal entretenu, l'émission de vibrations peut être différente. Ceci peut augmenter considérablement le niveau d'exposition au cours de la période totale de travail. Une estimation du niveau d'exposition aux vibrations devrait également tenir compte du temps pendant lequel l'appareil est éteint ou en fonctionnement, mais pas vraiment utilisé. Ceci peut réduire considérablement le niveau d'exposition au cours de la période totale de travail. Mesures de sécurité supplémentaires à identifier pour protéger l'utilisateur des effets des vibrations : bien entretenir l'outil et les accessoires, maintenir les mains chaudes, optimiser l'organisation des opérations.

Maintenance

Votre outil énergisé FACOM est conçu pour fonctionner pendant longtemps avec un minimum de maintenance. Pour assurer la longévité et le bon fonctionnement de votre outil, vous devez l'entretenir et le nettoyer régulièrement.

ATTENTION DANGER : Afin de réduire tout risque de blessures graves, éteignez l'appareil et retirez le bloc-batterie avant d'effectuer tout réglage ou de retirer/installer toute pièce ou accessoire. Un démarrage accidentel peut provoquer des blessures.

Lubrification

Il n'est pas nécessaire de relubrifier votre outil énergisé.

Nettoyage

⚠ ATTENTION DANGER : N'utilisez jamais de solvants ni de substances chimiques puissantes pour le nettoyage des pièces non métalliques de l'outil, elles pourraient abîmer le plastique utilisé dans ces pièces. Nettoyez l'outil avec un chiffon imbibé d'eau et de savon doux. Ne laissez aucun liquide pénétrer à l'intérieur de l'outil, ne plongez jamais aucune pièce de l'outil dans un liquide.

Consignes pour le nettoyage du chargeur

⚠ ATTENTION DANGER : Risque de choc électrique. Avant de le nettoyer, débranchez le chargeur de la prise de courant. Utilisez un chiffon ou une brosse douce non métallique pour retirer la poussière ou la graisse sur les parties externes du chargeur. N'utilisez pas d'eau ni de solution de nettoyage.

Accessoires

⚠ ATTENTION DANGER : Les accessoires autres que ceux proposés par FACOM n'ayant pas été testés sur cet outil, il peut être dangereux de les utiliser. Pour réduire les risques de blessures, vous ne devez utiliser que les accessoires recommandés par FACOM sur cet outil.

Consultez votre représentant local pour plus de détails sur les accessoires appropriés.

⚠ ATTENTION DANGER : N'utilisez que des accessoires impact. Les autres types d'accessoires peuvent se casser et provoquer des accidents. Avant de l'utiliser, vérifiez que l'accessoire n'est pas fissurée.

Réparations

Le chargeur et la batterie ne sont pas réparables. Les pièces du chargeur ou de la batterie ne sont pas réparables.

Afin de garantir la SÉCURITÉ et la FIABILITÉ du produit, les réparations, la maintenance et les réglages (y compris l'inspection et le remplacement des brosses) doivent être réalisés par un centre de maintenance agréé FACOM ou tout autre personnel de maintenance qualifié. Utilisez toujours des pièces de rechange identiques.

Protection de l'environnement

MISE AU REBUT DE VOTRE APPAREIL

Chers clients,

Si vous souhaitez vous débarrasser de votre appareil, sachez qu'il est essentiellement composé de pièces qui peuvent être recyclées.

L'appareil ne doit pas être jeté avec les déchets ménagers ; il doit être déposé à un point de collecte dédié.



Le tri sélectif des produits usagés et des emballages facilite le recyclage et la réutilisation. La réutilisation des produits recyclés protège l'environnement et réduit la demande de matières premières.

Batterie rechargeable

Vous devez recharger la batterie longue durée lorsque la puissance produite n'est plus suffisante pour réaliser les opérations aussi facilement qu'habituellement. A la fin de sa durée de vie technique, vous devez la jeter selon les règles de protection de l'environnement en vigueur.



- Déchargez la batterie complètement puis retirez-la de l'outil.
- Les batteries Li-Ion sont recyclables. Rapportez-les à votre représentant local ou dans un centre de recyclage proche. Les batteries récupérées seront recyclées ou éliminées proprement.

Service après-vente

- Pour toute question ou intervention sur l'outil, contactez votre distributeur FACOM.

Garantie

Les outils énergisés FACOM sont garantis 24 mois à dater de la date d'achat, contre tout défaut ou vice de fabrication.

Les accessoires et pièces d'usure, le chargeur et les batteries FACOM bénéficient de la garantie légale.

Cette garantie ne s'applique pas dans les cas suivants : usure normale, non-respect des instructions d'utilisation et des consignes de sécurité, utilisation non-conventionnelle ou abusive de l'outil, surcharge de l'outil, manque d'entretien ou de maintenance, intrusion de corps étrangers, démontage ou modification de l'outil, traces de chocs (enfoncements, fissures ou bris de carters...), utilisation avec un accessoire de mauvaise qualité ou non compatible.

Pour toute mise en œuvre de la garantie, présenter : l'outil avec son numéro de série ainsi que la facture d'origine lisible et non raturée comportant la désignation du produit et sa date d'achat.

Conditions détaillées d'application de la garantie : consultez votre distributeur.

DÉCLARATION CE DE CONFORMITÉ

NOUS, STANLEY BLACK & DECKER FRANCE, 62 CHEMIN DE LA BRUYÈRE - 69 570 DARDILLY, DÉCLARONS SOUS NOTRE PROPRE RESPONSABILITÉ QUE LE PRODUIT **FCF894 – CLÉ À CHOCS COMPACTE** Marque **FACOM**

- EST CONFORME AUX DISPOSITIONS DE LA DIRECTIVE « MACHINES » 2006/42/CE, EN60745-1:2009 +A11:2010, EN60745-2-2:2010

- EST CONFORME À LA DIRECTIVE 2014/30/UE, 2011/65/EU

Le soussigné est responsable de la compilation du dossier technique et fait cette déclaration pour le compte de Facom.



Markus Rompel

15.11.2017







Directeur de l'ingénierie



**EN****WARNING**

Definitions: Safety Guidelines

The definitions below describe the level of severity for each signal word. Please read the manual and pay attention to these symbols.

-  **DANGER:** Indicates an imminently hazardous situation which, if not avoided, **will result in death or serious injury.**
-  **WARNING:** Indicates a potentially hazardous situation which, if not avoided, **could result in death or serious injury.**
-  **CAUTION:** Indicates a potentially hazardous situation which, if not avoided, **may result in minor or moderate injury.**
- NOTICE:** Indicates a practice **not related to personal injury** which, if not avoided, **may result in property damage.**
-  Denotes risk of electric shock
-  Denotes risk of fire
-  **WARNING:** To reduce the risk of injury, read the instruction manual.

General Power Tool Safety Warnings

-  **WARNING! Read all safety warnings and all instructions.** Failure to follow the warnings and instructions may result in electric shock, fire and/or serious injury.

SAVE ALL WARNINGS AND INSTRUCTIONS FOR FUTURE REFERENCE

The term "power tool" in the warnings refers to your mains-operated (corded) power tool or battery-operated (cordless) power tool.

1) Work area safety

- a) **Keep work area clean and well lit.** Cluttered or dark areas invite accidents.
- b) **Do not operate power tools in explosive atmospheres, such as in the presence of flammable liquids, gases or dust.** Power tools create sparks which may ignite the dust or fumes.
- c) **Keep children and bystanders away while operating a power tool.** Distractions can cause you to lose control.

2) Electrical safety

- a) **Power tool plugs must match the outlet. Never modify the plug in any way. Do not use any adapter plugs with earthed (grounded) power tools.** Unmodified plugs and matching outlets will reduce risk of electric shock.
- b) **Avoid body contact with earthed or grounded surfaces such as pipes, radiators, ranges and refrigerators.** There is an increased risk of electric shock if your body is earthed or grounded.
- c) **Do not expose power tools to rain or wet conditions.** Water entering a power tool will increase the risk of electric shock.
- d) **Do not abuse the cord. Never use the cord for carrying, pulling or unplugging the power tool. Keep cord away from heat, oil, sharp edges or moving parts.** Damaged or entangled cords increase the risk of electric shock.
- e) **When operating a power tool outdoors, use an extension cord suitable for outdoor use.** Use of a cord suitable for outdoor use reduces the risk of electric shock.
- f) **If operating a power tool in a damp location is unavoidable, use a residual current device (RCD) protected supply.** Use of a RCD reduces the risk of electric shock.

3) Personal safety

- a) **Stay alert, watch what you are doing and use common sense when operating a power tool. Do not use a power tool while you are tired or under the influence of drugs, alcohol or medication.** A moment of inattention while operating power tools may result in serious personal injury.
- b) **Use personal protective equipment. Always wear eye protection.** Protective equipment such as dust mask, non-skid safety shoes, hard hat, or hearing protection used for appropriate conditions will reduce personal injuries.





- c) **Prevent unintentional starting. Ensure the switch is in the off position before connecting to power source and/or battery pack, picking up or carrying the tool.** Carrying power tools with your finger on the switch or energizing power tools that have the switch on invites accidents.
- d) **Remove any adjusting key or wrench before turning the power tool on.** A wrench or a key left attached to a rotating part of the power tool may result in personal injury.
- e) **Do not overreach. Keep proper footing and balance at all times.** This enables better control of the power tool in unexpected situations.
- f) **Dress properly. Do not wear loose clothing or jewelry. Keep your hair, clothing and gloves away from moving parts.** Loose clothes, jewelry or long hair can be caught in moving parts.
- g) **If devices are provided for the connection of dust extraction and collection facilities, ensure these are connected and properly used.** Use of dust collection can reduce dust-related hazards.

4) Power tool use and care

- a) **Do not force the power tool. Use the correct power tool for your application.** The correct power tool will do the job better and safer at the rate for which it was designed.
- b) **Do not use the power tool if the switch does not turn it on and off.** Any power tool that cannot be controlled with the switch is dangerous and must be repaired.
- c) **Disconnect the plug from the power source and/or the battery pack from the power tool before making any adjustments, changing accessories, or storing power tools.** Such preventive safety measures reduce the risk of starting the power tool accidentally.
- d) **Store idle power tools out of the reach of children and do not allow persons unfamiliar with the power tool or these instructions to operate the power tool.** Power tools are dangerous in the hands of untrained users.
- e) **Maintain power tools. Check for misalignment or binding of moving parts, breakage of parts and any other condition that may affect the power tool's operation. If damaged, have the power tool repaired before use.** Many accidents are caused by poorly maintained power tools.
- f) **Keep cutting tools sharp and clean.** Properly maintained cutting tools with sharp cutting edges are less likely to bind and are easier to control.
- g) **Use the power tool, accessories and tool bits, etc. in accordance with these instructions, taking into account the working conditions and the work to be performed.** Use of the power tool for operations different from those intended could result in a hazardous situation.

5) Battery tool use and care

- a) **Recharge only with the charger specified by the manufacturer.** A charger that is suitable for one type of battery pack may create a risk of fire when used with another battery pack.
- b) **Use power tools only with specifically designated battery packs.** Use of any other battery packs may create a risk of injury and fire.
- c) **When battery pack is not in use, keep it away from other metal objects like paper clips, coins, keys, nails, screws, or other small metal objects that can make a connection from one terminal to another.** Shorting the battery terminals together may cause burns or a fire.
- d) **Under abusive conditions, liquid may be ejected from the battery; avoid contact. If contact accidentally occurs, flush with water. If liquid contacts eyes, additionally seek medical help.** Liquid ejected from the battery may cause irritation or burns.

6) Service

- a) **Have your power tool serviced by a qualified repair person using only identical replacement parts.** This will ensure that the safety of the power tool is maintained.

Additional Specific Safety Rules

- **Hold power tool by insulated gripping surfaces when performing an operation where the fastener may contact hidden wiring.** Fasteners contacting a "live" wire may make exposed metal parts of the power tool "live" and could give the operator an electric shock.
- **Use clamps or other practical way to secure and support the workpiece to a stable platform.** Holding the work by hand or against your body is unstable and may lead to loss of control.
- **Wear safety goggles or other eye protection.** Hammering and drilling operations cause chips to fly. Flying particles can cause permanent eye damage.





- **Wear ear protectors when impact drilling. Exposure to noise can cause hearing loss.**
- **Accessories and tools get hot during operation.** Wear gloves when touching them.
- **Air vents often cover moving parts and should be avoided.** Loose clothes, jewelry or long hair can be caught in moving parts.
- **Do not operate this tool for long periods of time.** Vibration caused by tool action may be harmful to your hands and arms. Use gloves to provide extra cushion and limit exposure by taking frequent rest periods.

Residual Risks

In spite of the application of the relevant safety regulations and the implementation of safety devices, certain residual risks cannot be avoided. These are :

- Impairment of hearing.
- Risk of squeezing fingers when changing accessories;
- Risk of personal injury due flying particles;
- Risk of burns due to accessories becoming hot during operation;
- Risk of personal injury due to prolonged use.

⚠ WARNING: ALWAYS use safety glasses. Everyday eyeglasses are NOT safety glasses. Also use face or dust mask if cutting operation is dusty. **ALWAYS WEAR CERTIFIED SAFETY EQUIPMENT.**

⚠ WARNING: Some dust created by power sanding, sawing, grinding, drilling, and other construction activities contains chemicals known to cause cancer, birth defects or other reproductive harm. Some examples of these chemicals are:

- lead from lead-based paints,
- crystalline silica from bricks and cement and other masonry products, and
- arsenic and chromium from chemically-treated lumber (CCA).

Your risk from these exposures varies, depending on how often you do this type of work. To reduce your exposure to these chemicals: work in a well ventilated area, and work with approved safety equipment, such as those dust masks that are specially designed to filter out microscopic particles.

- **Avoid prolonged contact with dust from power sanding, sawing, grinding, drilling, and other construction activities. Wear protective clothing and wash exposed areas with soap and water.** Allowing dust to get into your mouth, eyes, or lay on the skin may promote absorption of harmful chemicals.

⚠ CAUTION: When not in use, place tool on its side on a stable surface where it will not cause a tripping or falling hazard. Some tools with large battery packs will stand upright on the battery pack but may be easily knocked over.

- The label on your tool may include the following symbols. The symbols and their definitions are as follows:

V	volts	W	watts
Hz	hertz		alternating current
min	minutes		alternating or direct current
	direct current	n_0	no load speed
	Class I Construction (grounded)		earthing terminal
	Class II Construction (double insulated)		safety alert symbol
.../min	per minute	RPM	revolutions per minute
IPM	impacts per minute	BPM	beats per minute
A	amperes	n	rated speed
	visible radiation		wear eye protection
	read all documentation		wear hearing protection
	wear respiratory protection		



Labels on charger and battery pack

In addition to the pictographs used in this manual, the labels on the charger and the battery pack may show the following pictographs :



Read instruction manual before use



Do not probe with conductive objects



Do not charge damaged battery packs



Use only with facom battery packs. other may burst causing personal injury and damage.



Do not expose to water.



Have defective cords replaced immediately.



Charger only between 4°C and 40°C.



Discard the battery pack with due care for the environment.



Do not incinerate the battery pack.



Charges li-ion battery packs.



See technical data for charging time.



Only for indoor use.

Batteries and chargers

The battery pack is not fully charged out of the carton. Before using the battery pack and charger, read the safety instructions below and then follow charging procedures outlined. When ordering replacement battery packs, be sure to include the catalog number and voltage.

Important Safety Instructions for All Battery Packs

⚠ WARNING : Read all safety warnings and all instructions for the battery pack, charger and power tool. Failure to follow the warnings and instructions may result in electric shock, fire and/or serious injury.

READ ALL INSTRUCTIONS

- Do not charge or use the battery pack in explosive atmospheres, such as in the presence of flammable liquids, gases or dust. Inserting or removing the battery pack from the charger may ignite the dust or fumes.
- NEVER force the battery pack into charger. DO NOT modify battery pack in any way to fit into a non-compatible charger as battery pack may rupture causing serious personal injury.
- Charge the battery packs only in FACOM chargers.
- DO NOT splash or immerse in water or other liquids.
- Do not store or use the tool and battery pack in locations where the temperature may reach or exceed 40 °C (105 °F) (such as outside sheds or metal buildings in summer). For best life store battery packs in a cool, dry location.
- For best results, make sure the battery pack is fully charged before use.

NOTE: Do not store the battery packs in a tool with the trigger switch locked on. Never tape the trigger switch in the ON position.

⚠ WARNING: Fire hazard. Never attempt to open the battery pack for any reason. If battery pack case is cracked or damaged, do not insert into charger. Do not crush, drop or damage battery pack. Do not use a battery pack or charger that has received a sharp blow, been dropped, run over or damaged in any way (i.e., pierced with a nail, hit with a hammer, stepped on). Damaged battery packs should be returned to service centre for recycling.

⚠ WARNING: Fire hazard. Do not store or carry battery so that metal objects can contact exposed battery terminals. For example, do not place battery in aprons, pockets, tool boxes, product kit boxes, drawers, etc., with loose nails, screws, keys, etc. Transporting batteries can possibly cause fires if the battery terminals inadvertently come in contact with conductive materials such as keys, coins, hand tools and the like.

⚠ CAUTION: When not in use, place tool on its side on a stable surface where it will not cause a tripping or falling hazard. Some tools with large battery packs will stand upright on the battery pack but may be easily knocked over.

Specific safety instructions for lithium ion (li-ion)

- Do not incinerate the battery pack even if it is severely damaged or is completely worn out. The battery pack can explode in a fire. Toxic fumes and materials are created when lithium ion battery packs are burned.
- If battery contents come into contact with the skin, immediately wash area with mild soap and water.

If battery liquid gets into the eye, rinse water over the open eye for 15 minutes or until irritation ceases.

If medical attention is needed, the battery electrolyte is composed of a mixture of liquid organic carbonates and lithium salts.

- **Contents of opened battery cells may cause respiratory irritation.** Provide fresh air. If symptoms persists, seek medical attention.

 **WARNING:** Burn hazard. Battery liquid may be flammable if exposed to spark or flame.

Transportation

 **WARNING:** Fire hazard. Do not store or carry the battery pack so that metal objects can contact exposed battery terminals. For example, do not place the battery pack in aprons, pockets, tool boxes, product kit boxes, drawers, etc., with loose nails, screws, keys, etc. Transporting batteries can possibly cause fires if the battery terminals inadvertently come in contact with conductive materials such as keys, coins, hand tools and the like. When transporting individual battery packs, make sure that the battery terminals are protected and well insulated from materials that could contact them and cause a short circuit.

Fuel Gauge Battery Packs (Fig. B)

Some FACOM battery packs include a fuel gauge which consists of three green LED lights that indicate the level of charge remaining in the battery pack.

The fuel gauge is an indication of approximate levels of charge remaining in the battery pack according to the following indicators:

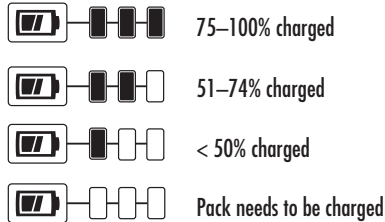

To activate the fuel gauge, press and hold the fuel gauge button). A combination of the three green LED lights will illuminate designating the level of charge left. When the level of charge in the battery is below the usable limit, the fuel gauge will not illuminate and the battery will need to be recharged.

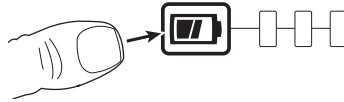

NOTE: The fuel gauge is only an indication of the charge left on the battery pack. It does not indicate tool functionality and is subject to variation based on product components, temperature and end-user application.

Important Safety Instructions for All Battery Chargers

 **WARNING:** Read all safety warnings and all instructions for the battery pack, charger and power tool. Failure to follow the warnings and instructions may result in electric shock, fire and/or serious injury.

 **WARNING:** Shock hazard. Do not allow any liquid to get inside charger. Electric shock may result.

 **CAUTION:** Burn hazard. To reduce the risk of injury, charge only FACOM rechargeable batteries. Other types of batteries may burst causing personal injury and damage.

 **CAUTION:** Children should be supervised to ensure that they do not play with the appliance.

NOTICE: Under certain conditions, with the charger plugged in to the power supply, the charger can be shorted by foreign material. Foreign materials of a conductive nature such as, but not limited to, grinding dust, metal chips, steel wool, aluminum foil, or any buildup of metallic particles should be kept away from charger cavities. Always unplug the charger from the power supply when there is no battery pack in the cavity. Unplug charger before attempting to clean.

- **DO NOT attempt to charge the battery pack with any chargers other than the ones in this manual.** The charger and battery pack are specifically designed to work together.
- **These chargers are not intended for any uses other than charging FACOM rechargeable batteries.** Any other uses may result in risk of fire, electric shock or electrocution.



- **Do not expose charger to rain or snow.**
- **Pull by plug rather than cord when disconnecting charger.** This will reduce risk of damage to electric plug and cord.
- **Make sure that cord is located so that it will not be stepped on, tripped over, or otherwise subjected to damage or stress.**
- **Do not use an extension cord unless it is absolutely necessary.** Use of improper extension cord could result in risk of fire, electric shock, or electrocution.
- **When operating a charger outdoors, always provide a dry location and use an extension cord suitable for outdoor use.** Use of a cord suitable for outdoor use reduces the risk of electric shock.
- **Do not place any object on top of the charger or place the charger on a soft surface that might block the ventilation slots and result in excessive internal heat.** Place the charger in a position away from any heat source. The charger is ventilated through slots in the top and the bottom of the housing.
- **Do not operate charger with damaged cord or plug** - have them replaced immediately.
- **Do not operate charger if it has received a sharp blow, been dropped, or otherwise damaged in any way.** Take it to an authorized service centre.
- **Do not disassemble charger; take it to an authorized service centre when service or repair is required.** Incorrect reassembly may result in a risk of electric shock, electrocution or fire.
- In case of damaged power supply cord the supply cord must be replaced immediately by the manufacturer, its service agent or similar qualified person to prevent any hazard.
- **Disconnect the charger from the outlet before attempting any cleaning. This will reduce the risk of electric shock.** Removing the battery pack will not reduce this risk.
- **NEVER** attempt to connect 2 chargers together.
- **The charger is designed to operate on standard 230V household electrical power. Do not attempt to use it on any other voltage.** This does not apply to the vehicular charger.

 **Warning:** Shock hazard. Do not allow any liquid to get inside the charger. Electric shock may result.

 **WARNING:** Burn hazard. Do not submerge the battery pack in any liquid or allow any liquid to enter the battery pack. Never attempt to open the battery pack for any reason. If the plastic housing of the battery pack breaks or cracks, return to a service center for recycling.

 **Caution:** Burn hazard. To reduce the risk of injury, charge only FACOM rechargeable battery packs. Other types of batteries may overheat and burst resulting in personal injury and property damage.

NOTICE: Under certain conditions, with the charger plugged into the power supply, the charger can be shorted by foreign material. Foreign materials of a conductive nature, such as, but not limited to, grinding dust, metal chips, steel wool, aluminum foil or any buildup of metallic particles should be kept away from the charger cavities.

Always unplug the charger from the power supply when there is no battery pack in the cavity. Unplug the charger before attempting to clean.

SAVE THESE INSTRUCTIONS

Chargers

This charger requires no adjustment and is designed to be as easy as possible to operate.

Charging Procedure (Fig.C)

1. Plug the charger into an appropriate outlet before inserting battery pack.
2. Insert the battery pack (6) into the charger, as shown in Figure C, making sure the pack is fully seated in the charger. The red (charging) light will blink continuously indicating that the charging process has started.
3. The completion of charge will be indicated by the red light remaining ON continuously. The battery pack is fully charged and may be used at this time or left in the charger. To remove the battery pack from the charger, push the battery release button (5) on the battery pack.

NOTE : To ensure maximum performance and life of Li-Ion batteries, fully charge the pack before first use.



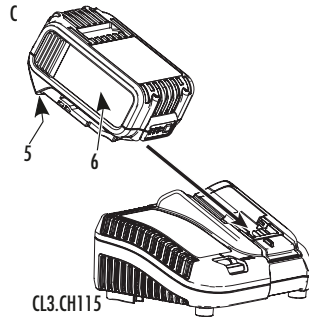

Charger Operation

Refer to the indicators below for the charge status of the battery pack.

CL3.CH1018	
Charging	— — — — —
Fully Charged	—————
Hot/Cold Pack Delay	— • — • — •
Problem Pack or Charger	• • • • • • • •
CL3.CH115	
Charging	— — — — —
Fully Charged	—————
Hot/Cold Pack Delay*	— — — — — —

*CL3.CH115: The red light will continue to blink, but a yellow indicator light will be illuminated during this operation. Once the battery pack has reached an appropriate temperature, the yellow light will turn off and the charger will resume the charging procedure.

The compatible charger(s) will not charge a faulty battery pack. The charger will indicate faulty battery pack by refusing to light or by displaying a problem pack or charger blink pattern.

NOTE: This could also mean a problem with a charger.

If the charger indicates a problem, take the charger and battery pack to be tested at an authorized service center.

Hot/Cold pack delay

When the charger detects a battery pack that is too hot or too cold, it automatically starts a Hot/Cold Pack Delay, suspending charging until the battery pack has reached an appropriate temperature. The charger then automatically switches to the pack charging mode. This feature ensures maximum battery pack life.

A cold battery pack will charge at a slower rate than a warm battery pack. The battery pack will charge at that slower rate throughout the entire charging cycle and will not return to maximum charge rate even if the battery pack warms.

Never operate the charger if ventilation slots are blocked. Do not permit foreign objects to enter the interior of the charger.

Electronic Protection System

Li-Ion tools are designed with an Electronic Protection System that will protect the battery pack against overloading, overheating or deep discharge.

The tool will automatically turn off if the Electronic Protection System engages. If this occurs, place the lithium-ion battery pack on the charger until it is fully charged.



Wall Mounting

CL3.CH115

This charger is designed to be wall mountable or to sit upright on a table or work surface. If wall mounting, locate the charger within reach of an electrical outlet, and away from a corner or other obstructions which may impede air flow. Use the back of the charger as a template for the location of the mounting screws on the wall. Mount the charger securely using drywall screws (purchased separately) at least 25,4 mm long, with a screw head diameter of 7–9 mm, screwed into wood to an optimal depth leaving approximately 5.5 mm of the screw exposed. Align the slots on the back of the charger with the exposed screws and fully engage them in the slots.

Charger Cleaning Instructions

⚠ WARNING: Shock hazard. Disconnect the charger from the AC outlet before cleaning. Dirt and grease may be removed from the exterior of the charger using a cloth or soft non-metallic brush. Do not use water or any cleaning solutions.

Important Charging Notes

1. Longest life and best performance can be obtained if the battery pack is charged when the air temperature is between 18–24 °C (65 °F and 75 °F). DO NOT charge the battery pack in an air temperature below +4.5 °C (+40 °F), or above +40.5 °C (+104 °F). This is important and will prevent serious damage to the battery pack.
2. The charger and battery pack may become warm to touch while charging. This is a normal condition, and does not indicate a problem. To facilitate the cooling of the battery pack after use, avoid placing the charger or battery pack in a warm environment such as in a metal shed, or an uninsulated trailer.
3. If the battery pack does not charge properly:
 - a. Check operation of receptacle by plugging in a lamp or other appliance;
 - b. Check to see if receptacle is connected to a light switch which turns power off when you turn out the lights;
 - c. Move charger and battery pack to a location where the surrounding air temperature is approximately 18–24 °C (65 °F–75 °F);
 - d. If charging problems persist, take the tool, battery pack and charger to your local service centre.
4. The battery pack should be recharged when it fails to produce sufficient power on jobs which were easily done previously. DO NOT CONTINUE to use under these conditions. Follow the charging procedure.
You may also charge a partially used pack whenever you desire with no adverse affect on the battery pack.
5. Foreign materials of a conductive nature such as, but not limited to, grinding dust, metal chips, steel wool, aluminum foil, or any buildup of metallic particles should be kept away from charger cavities. Always unplug the charger from the power supply when there is no battery pack in the cavity. Unplug charger before attempting to clean.
6. Do not freeze or immerse charger in water or any other liquid.

Storage Recommendations

1. The best storage place is one that is cool and dry, away from direct sunlight and excess heat or cold.
2. For long storage, it is recommended to store a fully charged battery pack in a cool dry place out of the charger for optimal results.

NOTE: Battery packs should not be stored completely depleted of charge. The battery pack will need to be recharged before use.

SAVE THESE INSTRUCTIONS FOR FUTURE USE

Description

⚠ WARNING: Never modify the power tool or any part of it.
Damage or personal injury could result.

- 1 Trigger switch
- 2 Forward/reverse control button
- 3 Anvil
- 4 Main handle
- 5 Battery release button
- 6 Battery pack
- 7 Worklight
- 8 Mode selector
- 9 Hog ring

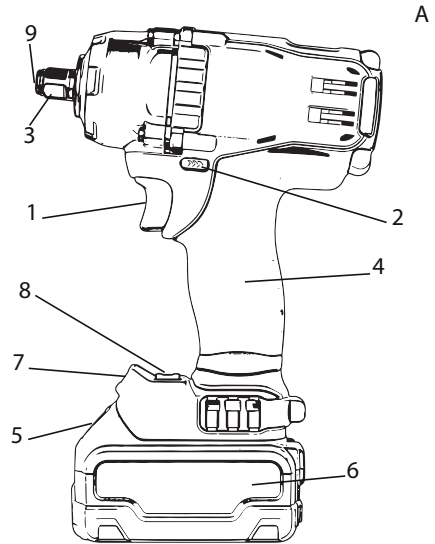

Components (Fig. A)

⚠ Warning: Never modify the power tool or any part of it. Damage or personal injury could result.
Refer to Figure A at the beginning of this manual for a complete list of components.

Intended use

This impact wrench is designed for professional impact fastening. The impact function makes this tool particularly useful for driving fasteners in wood, metal and concrete.

DO NOT use under wet conditions or in presence of flammable liquids or gases. These impact wrench/drivers are professional power tools.
DO NOT let children come into contact with the tool. Supervision is required when inexperienced operators use this tool.

This product is not intended for use by persons (including children) suffering from diminished physical, sensory or mental abilities, or for lack of experience and/or for want of knowledge or skills unless they are supervised by a person responsible for their safety. Children should never be left alone to play with this product.

Electrical safety

The electric motor has been designed for one voltage only. Always check that the battery pack voltage corresponds to the voltage on the rating plate. Also make sure that the voltage of your charger corresponds to that of your mains.

Your FACOM charger is double insulated in accordance with EN 60335; therefore no earth is required.

If the supply cord is damaged, it must be replaced by a specially prepared cord available through the FACOM service organisation.

Mains Plug Replacement (U.K. & Ireland Only)

If a new mains plug needs to be fitted :

- Safety dispose of the old plug.
- Connect the brown lead to the live terminal in the plug.
- Connect the blue lead to the neutral terminal.

⚠ WARNING: No connection is to be made to the earth terminal.

Follow the fitting instructions supplied with good quality plug. Recommended fuse : 3A.

Using an extension cable

An extension cord should not be used unless absolutely necessary. Use an approved extension cable suitable for the power input of your charger. The minimum conductor size is 1mm²; the maximum length is 30m.

When using a cable reel, always unwind the cable completely.

Operation

⚠ WARNING: Always observe the safety instructions and applicable regulations.

⚠ WARNING: To reduce the risk of serious personal injury, turn unit off and remove the battery pack before making any adjustments or removing/installing attachments or accessories. An accidental start-up can cause injury.

⚠ WARNING: Use only FACOM battery pack and chargers.

Installing and Removing the Battery Pack (Fig. D)

NOTE: Make sure your battery pack is fully charged.

To install the battery pack (6) into the tool handle, align the battery pack with the rails inside the tool's handle and slide it into the handle until the battery pack is firmly seated in the tool and ensure that it does not disengage.

To remove the battery pack from the tool, press the release button (5) and firmly pull the battery pack out of the tool handle. Insert it into the charger as described in the charger section of this manual.

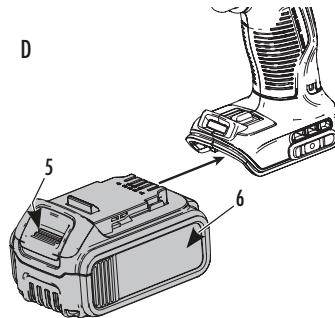

Variable Speed Trigger Switch (Fig. A)

To turn the tool on, squeeze the trigger switch (1). To turn the tool off, release the trigger switch. Your tool is equipped with a brake. The anvil will stop when the trigger switch is fully released. The variable speed switch enables you to select the best speed for a particular application. The more you squeeze the trigger, the faster the tool will operate. For maximum tool life, use variable speed only for starting holes or fasteners.

NOTE: Continuous use in variable speed range is not recommended. It may damage the switch and should be avoided.

Forward/Reverse Control Button (Fig. A)

A forward/reverse control button (2) determines the direction of the tool and also serves as a lock-off button.

To select forward rotation, release the trigger switch and depress the forward/reverse control button on the right side of the tool.

To select reverse, release the trigger switch and depress the forward/reverse control button on the left side of the tool.

The centre position of the control button locks the tool in the OFF position.

When changing the position of the control button, be sure the trigger is released.

NOTE: The first time the tool is run after changing the direction of rotation, you may hear a click on start up. This is normal and does not indicate a problem.

Proper Hand Position (Fig. F)

⚠ WARNING: To reduce the risk of serious personal injury, **ALWAYS** use proper hand position as shown.

⚠ WARNING: To reduce the risk of serious personal injury, **ALWAYS** hold securely in anticipation of a sudden reaction.

Proper hand position requires one hand on the main handle (4).

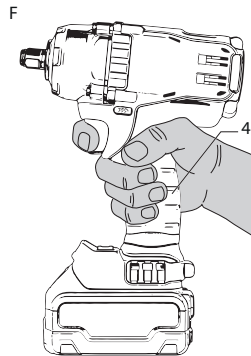

Mode Selector (Fig. A)

Your tool is equipped with a mode selector **8** which allows you to select one of two speeds or the “Precision Control” mode. Select the speed/mode based on the application and control the speed of the tool using the variable speed trigger switch **1**

NOTE: In Speed 1, the tool will run at 900RPM in forward, and maximum speed in reverse, similar to air tools.

Worklight (Fig. A)

There is a worklight **7** located on the foot of the tool. The worklight is activated when the trigger switch is depressed, and will automatically turn off 20 seconds after the trigger switch is released. If the trigger switch remains depressed, the worklight will remain on.

NOTE: The worklight is for lighting the immediate work surface and is not intended to be used as a flashlight.

«Precision Control» Mode

In addition to low speed impacting modes, this tool features the «Precision Control» mode which grants the user greater control in both fastening and loosening applications. When set in forward, the tool will fasten at 2000 RPM until impact begins.

The tool will then pause for 0.5 seconds before continuing to impact at a rate of 3100 IPM, providing the user with greater control and reducing the chance of overtightening or damaging material.

When set in reverse, the tool will impact at a normal speed and rate of 3100 IPM. Upon sensing that the fastener has broken free, the tool will cease to impact and will reduce speed to help prevent “run-off” of loose hardware.

Anvil (Fig. E)

⚠ WARNING: Use only impact accessories. Non-impact accessories may break and cause a hazardous condition. Inspect accessories prior to use to ensure that it contains no cracks.

⚠ CAUTION: Inspect anvils, detent pins and hog rings prior to use. Missing or damaged items should be replaced before use.

Place the switch (2) Forward/Reverse Control Button, in the locked off (center) position or remove battery pack before changing accessories.

Anvil with Hog Ring (Fig. E)

To install an accessory on the hog ring anvil, firmly push accessory onto the anvil **3**. The hog ring **9** compresses to allow the accessory to slide on. After accessory is installed, the hog ring applies pressure to help provide accessory retention.

To remove an accessory, grasp the accessory and firmly pull it off.

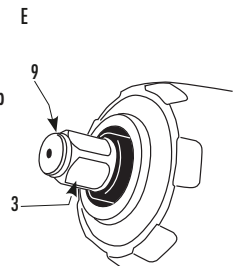

Usage

Your impact tool can generate maximum 813Nm breakaway torque.

NOTE: Output torque is dependent on the speed selected.



Your impact tool can generate the following fastening torque values:

	Ft.-Lbs.	Nm
	Low/Precision Control/High	Low/Precision Control/High
FCF894	0-150/0-330/0-330	0-200/0-447/0-447

CAUTION: Ensure fastener and/or system will withstand the level of torque generated by the tool. Excessive torque may cause breakage and possible personal injury.

1. Place the accessory on the fastener head. Keep the tool pointed straight at the fastener.
2. Press switch to start operation. Release switch to stop operation. Always check torque with a torque wrench, as the fastening torque is affected by many factors including the following:
 - **Voltage:** Low voltage, due to a nearly discharged battery, will reduce fastening torque.
 - **Accessory size:** Failure to use the correct accessory size will cause a reduction in fastening torque.
 - **Bolt size:** Larger bolt diameters generally require higher fastening torque. Fastening torque will also vary according to length, grade, and torque coefficient.
 - **Bolt:** Ensure that all threads are free of rust and other debris to allow proper fastening torque.
 - **Material:** The type of material and surface finish of the material will affect fastening torque.
 - **Fastening time:** Longer fastening time results in increased fastening torque. Using a longer fastening time than recommended could cause the fasteners to be overstressed, stripped or damaged.

Date Code Position (Fig. A)

The date code, which also includes the year of manufacture is printed into the housing.

Example 2017 XX XX
Year of Manufacture

TECHNICAL DATA

	FCF894
Voltage VDC	18V
Type	1
Battery Type	Li-Ion
No load speed (forward)	0-900/2000/2000
Impact rate	0-3100
Max breakaway Torque N.m	813
Weight (without battery pack) kg	1,5
Noise values and vibration values (triax vector sum) according to EN60745-2-2	
L_{pA} (emission sound pressure level) dB(A)	94
L_{WA} (sound power level) dB(A)	105
K_{WA} (uncertainty for the given sound level) dB(A)	3
Tightening of fasteners at the maximum capacity of the tool	
Vibration emission value $ah = m/s^2$	13,5
Uncertainty $K = m/s^2$	4,4

The vibration emission level given in this information sheet has been measured in accordance with a standardised test given in EN 60745 and may be used to compare one tool with another. It may be used for a preliminary assessment of exposure.

WARNING: The declared vibration emission level represents the main applications of the tool. However if the tool is used for different applications, with different accessories or poorly maintained, the vibration emission may differ. This may significantly increase the exposure level over the total working period. An estimation of the level of exposure to vibration should also take into account the times when the tool is switched off or when it is running but not actually doing the job. This may significantly reduce the exposure level over the total working period. Identify additional safety measures to protect the operator from the effects of vibration such as: maintain the tool and the accessories, keep the hands warm, organisation of work patterns.

Maintenance

Your FACOM power tool has been designed to operate over a long period of time with a minimum of maintenance. Continuous satisfactory operation depends upon proper tool care and regular cleaning.

WARNING: To reduce the risk of serious personal injury, turn unit off and remove the battery pack before making any adjustments or removing/installing attachments or accessories. An accidental start-up can cause injury.

Lubrication

Your power tool requires no additional lubrication.

Cleaning

WARNING: Never use solvents or other harsh chemicals for cleaning the non-metallic parts of the tool. These chemicals may weaken the plastic materials used in these parts. Use a cloth dampened only with water and mild soap. Never let any liquid get inside the tool; never immerse any part of the tool into a liquid.

Charger cleaning instructions

WARNING: Shock hazard. Disconnect the charger from the AC outlet before cleaning. Dirt and grease may be removed from the exterior of the charger using a cloth or soft non-metallic brush. Do not use water or any cleaning solutions.

Accessories

WARNING: Since accessories, other than those offered by FACOM, have not been tested with this product, use of such accessories with this tool could be hazardous. To reduce the risk of injury, only FACOM-recommended accessories should be used with this product. Consult your dealer for further information on the appropriate accessories.

WARNING: Use only impact accessories. Non-impact accessories may break and cause a hazardous condition. Inspect accessories prior to use to ensure that it contains no cracks.

Repairs

The charger and battery pack are not serviceable. There are no serviceable parts inside the charger or battery pack.

To assure product SAFETY and RELIABILITY, repairs, maintenance and adjustment (including brush inspection and replacement) should be performed by a FACOM authorized service center or other qualified service personnel. Always use identical replacement parts.

Protecting the environment

DISPOSAL OF THIS ARTICLE

Dear Customer, If you at some point intend to dispose of this article, then please keep in mind that many of its components consist of valuable materials, which can be recycled.

Please do not discharge it in the garbage bin, but check with your local council for recycling facilities in your area.



Separate collection of used product and packaging allows materials to be recycled and used again.

Re-use of recycled materials helps prevent environmental pollution and reduces the demand for raw materials.

Rechargeable Battery Pack

This long life battery pack must be recharged when it fails to produce sufficient power on jobs which were easily done before. At the end of its technical life, discard it with due care for our environment:

- Run the Battery pack down completely, then remove it from the tool.

- Li-Ion cells are recyclable. Take them to your dealer or a local recycling station. The collected battery packs will be recycled or disposed of properly.

After-sales service

- For any question or intervention in the machine, call your FACOM distributor.

Guarantee

Facom power tools are guaranteed for 24 months from the date of purchase against any defect or manufacturing fault.

Facom accessories and wear parts, charger and batteries are covered by the legally enforced guarantee.

This guarantee does not cover the following cases: normal wear, non compliance of instructions of use and safety guidelines, non-conventional or abusive use of the tool, tool overloading, lack of servicing or maintenance, intrusion of foreign bodies, tools which have been disassembled or modified, or featuring traces of shock (dents, cracks or broken covers...), use with poor quality or non compatible accessories.

To use the guarantee, provide: the tool with its serial number as well as the legible and unmarked original invoice designating the product and its date of purchase.

Detailed conditions of application of the guarantee: call your distributor.

EC-DECLARATION OF CONFORMITY

WE, STANLEY BLACK & DECKER FRANCE, 62 CHEMIN DE LA BRUYÈRE - 69 570 DARDILLY - FRANCE, STATE UNDER OUR LIABILITY THAT THE FOLLOWING PRODUCTS: **FCF894 – COMPACT IMPACT WRENCH BY FACOM**

- IS IN CONFORMITY WITH THE «MACHINERY» DIRECTIVE 2006/42/EC, EN60745-1:2009 +A11:2010, EN60745-2-2:2010

- AND COMPLY WITH DIRECTIVE 2014/30/EU; 2011/65/EU

The undersigned is responsible for compilation of the technical file and makes this declaration on behalf of Facom.



Markus Rompel







15.11.2017

Director Engineering

**DE****ACHTUNG**

Definitionen: Sicherheitsvorschriften

Die nachfolgenden Definitionen beschreiben den Schweregrad für jedes Signalwort. Bitte lesen Sie die Anleitung durch und beachten Sie diese Symbole.

-  **GEFAHR:** Bezeichnet eine unmittelbar gefährliche Situation, die zu **Tod oder schweren Verletzungen führt**, wenn sie nicht vermieden wird.
-  **WARNUNG:** Bezeichnet eine potenziell gefährliche Situation, die zu **Tod oder schweren Verletzungen führen könnte**, wenn sie nicht vermieden wird.
-  **VORSICHT:** Bezeichnet eine potenziell gefährliche Situation, die zu **leichten oder mittelschweren Verletzungen führen kann**, wenn sie nicht vermieden wird.
- HINWEIS:** Bezeichnet eine **nicht auf Personenschaden bezogene** Vorgehensweise, die zu Sachschäden führen kann, wenn sie nicht vermieden wird.
-  Bezeichnet Elektroschock-Gefahr
-  Bezeichnet Brandgefahr
-  **WARNUNG:** Bitte lesen Sie die Bedienungsanleitung, um die Verletzungsgefahr zu verringern.

Allgemeine Sicherheitswarnungen für Elektrowerkzeuge

-  **WARNUNG!** Lesen Sie alle Sicherheitswarnungen und Anweisungen. Das Nichtbefolgen der Warnungen und Anweisungen kann zu Elektroschock, Brand und/oder schweren Verletzungen führen.

ALLE WARNUNGEN UND ANWEISUNGEN FÜR SPÄTERES NACHSCHLAGEN AUFBEWAHREN

Der Begriff „Elektrowerkzeug“ in den Warnungen bezeichnet Ihr netzbetriebenes (kabelgebundenes) Elektrowerkzeug oder akkubetriebenes (kabelloses) Elektrowerkzeug.

1) Sicherheit am Arbeitsplatz

- a) **Halten Sie den Arbeitsplatz sauber und gut beleuchtet.** Unordentliche oder dunkle Bereiche begünstigen Unfälle.
- b) **Betreiben Sie Elektrowerkzeuge nicht in explosiven Atmosphären, in denen es z.B. entzündliche Flüssigkeiten, Gase oder Staub gibt.** Elektrowerkzeuge erzeugen Funken, welche Staub oder Dämpfe entzünden können.
- c) **Beim Betreiben von Elektrowerkzeugen müssen Kinder und Zuschauer ferngehalten werden.** Durch Ablenkungen können Sie die Kontrolle verlieren.

2) Elektrische Sicherheit

- a) **Der Stecker des Elektrowerkzeugs muss für die Steckdose geeignet sein. Den Stecker niemals auf irgendeine Weise modifizieren. Keine Adapterstecker mit geerdeten Elektrowerkzeugen benutzen.** Unmodifizierte Stecker und passende Steckdosen verringern die Elektroschockgefahr.
- b) **Vermeiden Sie Körperkontakt mit geerdeten Oberflächen wie z.B. Rohrleitungen, Heizkörpern, Küchenherden und Kühlschränken.** Es gibt eine höhere Elektroschockgefahr, wenn Ihr Körper geerdet ist.
- c) **Elektrowerkzeuge nicht Regen oder Feuchtigkeit aussetzen.** In ein Elektrowerkzeug eindringendes Wasser erhöht die Elektroschockgefahr.
- d) **Das Kabel nicht zweckentfremden. Das Kabel niemals zum Tragen, Ziehen oder Abziehen des Elektrowerkzeugs benutzen. Halten Sie das Kabel fern von Wärme, Öl, scharfen Kanten oder sich bewegenden Teilen.** Beschädigte oder verwickelte Kabel erhöhen die Elektroschockgefahr.



- e) **Beim Betreiben eines Elektrowerkzeugs in Außenbereichen muss ein für Außenbereiche geeignetes Verlängerungskabel benutzt werden.** Die Benutzung eines für Außenbereiche geeigneten Kabels verringert die Elektroschockgefahr.
- f) Wenn der Betrieb eines Elektrogerätes in feuchter Umgebung unumgänglich ist, verwenden Sie eine durch einen Fehlerstromschutzschalter (FI-Schalter oder RCD) geschützte Stromversorgung. Der Einsatz eines Fehlerstromschutzschalters mindert die Gefahr eines elektrischen Schlages.

3) Persönliche Sicherheit

- a) **Bleiben Sie wachsam, achten Sie darauf, was Sie tun, und betreiben Sie Elektrowerkzeuge mit gesundem Menschenverstand. Benutzen Sie Elektrowerkzeuge nicht, wenn Sie müde sind oder unter Drogen-, Alkohol- oder Medikamenteneinfluss stehen.** Ein Moment der Unaufmerksamkeit beim Betreiben von Elektrowerkzeugen kann zu schweren Personenschäden führen.
- b) **Benutzen Sie persönliche Schutzausrüstung. Tragen Sie immer einen Augenschutz.** Das Tragen von Schutzausrüstung wie z.B. Staubschutzmaske, rutschfeste Sicherheitsschuhe, Helm oder Gehörschutz je nach Arbeitsbedingungen verringert die Gefahr von Personenschäden.
- c) **Verhindern Sie versehentliches Einschalten. Vergewissern Sie sich vor dem Anschließen an das Netz und/oder an das Akkupaket, dem Ergreifen oder dem Tragen des Werkzeugs, dass der Schalter auf Aus steht.** Unfälle werden begünstigt, wenn Elektrowerkzeuge mit dem Finger am Schalter getragen oder mit eingeschalteter Taste unter Spannung gesetzt werden.
- d) **Entfernen Sie vor dem Einschalten des Elektrowerkzeugs jegliche Einstell- oder Spanschlüssel.** Ein Einstell- oder Spanschlüssel, der in einem sich drehenden Teil des Elektrowerkzeugs vergessen wird, kann zu Personenschaden führen.
- e) **Lehnen Sie sich nicht über. Halten Sie jederzeit einen festen Stand und festes Gleichgewicht.** Dadurch bleibt das Elektrowerkzeug in unerwarteten Situationen besser unter Kontrolle.
- f) **Ziehen Sie sich angemessen an. Tragen Sie keine lose Kleidung und keinen Schmuck. Halten Sie Ihr Haar, Ihre Kleidung und Handschuhe fern von sich bewegenden Teilen.** Lose Kleidung, Schmuck oder langes Haar können sich in sich bewegenden Teilen verfangen.
- g) **Wenn Geräte für den Staubabzug und -abfang eingesetzt werden, müssen diese richtig angeschlossen und benutzt werden.** Die Benutzung eines Staubfangs kann durch Staub verursachte Gefahren verringern.

4) Benutzung und Pflege von Elektrowerkzeugen

- a) **Nicht mit dem Elektrowerkzeug würgen. Benutzen Sie das richtige Elektrowerkzeug für Ihre Anwendung.** Das richtige Elektrowerkzeug erfüllt die Aufgabe besser und sicherer mit der vorgesehenen Geschwindigkeit.
- b) **Das Elektrowerkzeug nicht benutzen, wenn es nicht über den Schalter ein- und ausgeschaltet werden kann.** Elektrowerkzeuge, die nicht über den Schalter gesteuert werden können, sind gefährlich und müssen repariert werden.
- c) **Vor dem Durchführen von Einstellungen, Wechseln von Zubehör oder Verstauen des Elektrowerkzeugs den Stecker von der Stromquelle und/oder das Akkupaket vom Elektrowerkzeug abziehen.** Solche vorbeugenden Sicherheitsmaßnahmen verringern das Risiko eines versehentlichen Startens des Elektrowerkzeugs.
- d) **Nicht benutzte Elektrowerkzeuge außerhalb der Reichweite von Kindern aufbewahren und Personen, die nicht mit Elektrowerkzeugen oder diesen Anweisungen vertraut sind, das Betreiben von Elektrowerkzeugen nicht gestatten.** Elektrowerkzeuge sind gefährlich in den Händen unerfahrener Benutzer.
- e) **Instandhalten von Elektrowerkzeugen. Kontrollieren Sie es auf nicht fluchtende oder verbogene bewegliche Teile, gebrochene Teile oder jegliche andere Zustände, welche den Betrieb des Elektrowerkzeugs beeinträchtigen können. Lassen Sie das Elektrowerkzeug vor der Benutzung reparieren, wenn es beschädigt ist.** Viele Unfälle werden durch schlecht instandgehaltene Elektrowerkzeuge verursacht.
- f) **Halten Sie Schneidwerkzeuge scharf und sauber.** Korrekt instandgehaltene Schneidwerkzeuge mit scharfen Schneiden biegen sich weniger und bleiben leichter unter Kontrolle.
- g) **Benutzen Sie Elektrowerkzeuge, Zubehör, Werkzeugbits usw. in Übereinstimmung mit diesen Anweisungen, unter Berücksichtigung der Arbeitsbedingungen und der durchzuführenden Arbeit.** Eine zweckentfremdete Benutzung des Elektrowerkzeugs kann zu gefährlichen Situationen führen.

5) Benutzung und Pflege von Akku-Elektrowerkzeugen

- a) **Nur mit dem vom Hersteller angegebenen Ladegerät aufladen.** Ein für ein bestimmtes Akkupaket geeignetes Ladegerät kann bei einem anderen Akkupaket zu Brandgefahr führen.
- b) **Elektrowerkzeuge dürfen nur mit den speziell für sie gedachten Akkupaketen benutzt werden.** Die Benutzung anderer Akkupakete kann zu Verletzungs- und Brandgefahr führen.

- c) Wenn das Akkupaket nicht verwendet wird, muss es fern von anderen Metallgegenständen wie z.B. Büroklammern, Münzen, Schlüsseln, Nägeln, Schrauben oder anderen kleinen Metallgegenständen gehalten werden, welche die Klemmen überbrücken können. Das Überbrücken der Akkuklemmen kann Brände oder Feuer verursachen.
- d) Bei Missbrauch kann Flüssigkeit aus dem Akku spritzen; den Kontakt vermeiden. Wenn es versehentlich zu Kontakt kommt, mit Wasser spülen. Wenn Flüssigkeit in die Augen gerät, ärztliche Hilfe hinzuziehen. Aus dem Akku spritzende Flüssigkeit kann Reizungen und Verbrennungen verursachen.

6) Instandsetzung

- a) Lassen Sie Ihr Elektrowerkzeug von einem qualifizierten Reparaturmann instandsetzen, der ausschließlich identische Ersatzteile benutzt. Dadurch wird die Sicherheit des Elektrowerkzeugs gewährleistet.

Zusätzliche spezielle Sicherheitsvorschriften

- Halten Sie Elektrowerkzeuge an den isolierten Griffflächen fest, wenn das Verbindungsmittel beim Arbeiten auf versteckte Stromkabel stoßen könnte. Durch Verbindungselemente, die auf einen stromführenden Draht stoßen, können ungeschützte Metallteile des Elektrowerkzeugs stromführend werden und dem Bediener einen Elektroschock geben.
- Benutzen Sie Schraubzwingen oder andere praktische Möglichkeiten zum Sichern und Festspannen des Werkstücks auf einer stabilen Plattform. Das Werkstück mit der Hand oder gegen den Körper zu halten ist instabil, und Sie können die Kontrolle verlieren.
- Tragen Sie eine Schutzbrille oder einen anderen Augenschutz. Bei Hammer- und Bohrarbeiten können Späne fliegen. Fliegende Partikel können die Augen dauerhaft beschädigen.
- Tragen Sie beim Schlagbohren Ohrschützer. Lärm kann Gehörschäden verursachen.
- Zubehör und Werkzeuge werden während des Betriebs heiß. Tragen Sie Schutzhandschuhe, wenn Sie sie anfassen.
- Die Lüftungsschlitze decken oft bewegliche Teile ab und sollten nicht berührt oder verdeckt werden. Lose sitzende Kleidung, Schmuck oder lange Haare können sich in den beweglichen Teilen verfangen.
- Verwenden Sie dieses Werkzeug nicht über längere Zeit. Durch das Werkzeug verursachte Vibrationen können für Ihre Hände und Arme schädlich sein. Tragen Sie Handschuhe als zusätzlichen Dämpfer und legen Sie häufig Pausen ein, um den Schwingungen nicht zu lange Zeit ausgesetzt zu sein.

Restrisiken

Trotz der Umsetzung der zutreffenden Sicherheitsvorschriften und der Implementierung von Sicherheitsvorrichtungen können gewisse Restrisiken nicht vermieden werden. Diese sind:

- Gehörschäden;
- Gefahr, dass beim Wechsel des Zubehörs die Finger gequetscht werden;
- Gefahr von Personenschaden durch umherfliegende Partikel;
- Gefahr von Verbrennungen durch Zubehörteile, die während der Arbeit heiß werden;
- Gefahr von Personenschaden durch langen Gebrauch.

⚠️ WARNUNG: IMMER eine Schutzbrille tragen. Eine gewöhnliche Korrektionsbrille ist KEINE Schutzbrille. Benutzen Sie auch eine Gesichts- oder Staubschutzmaske, wenn die Schneidarbeit staubig ist. TRAGEN SIE IMMER EINE ZERTIFIZIERTE SCHUTZAUSRÜSTUNG.

⚠️ WARNUNG: Staub vom Schmirgeln, Sägen, Schleifen, Bohren und anderen Bautätigkeiten enthält Chemikalien, welche erwiesenermaßen Krebs, Mißbildungen oder andere Erbschäden hervorrufen. Einige Beispiele für solche Chemikalien sind:

- Blei aus bleihaltigen Lacken,
- Kristallines Siliziumdioxid aus Ziegeln, Zement und anderen Mauerwerkprodukten,
- Arsen und Chrom aus chemisch behandeltem Bauholz (CCA).

Ihre Gesundheitsrisiken aus diesen Expositionen hängen davon ab, wie oft Sie diese Art von Arbeit ausführen. So setzen Sie sich diesen Chemikalien weniger aus: Arbeiten Sie in einem gut belüfteten Bereich und arbeiten Sie mit zugelassener Sicherheitsausrüstung wie z.B. mit Staubschutzmasken, die speziell mikroskopische Partikel herausfiltern.

- Vermeiden Sie verlängerten Kontakt mit Staub durch Schmirgeln, Sägen, Schleifen, Bohren und anderen Bautätigkeiten. Tragen Sie Schutzkleidung und waschen Sie exponierte Körperteile mit Seife und Wasser. Wenn Staub in Ihren Mund, Ihre Augen oder auf Ihre Haut gelangt, wird die Absorption schädigender Chemikalien wahrscheinlicher.

⚠️ VORSICHT: Wenn sie nicht gebraucht werden, sollten Werkzeuge auf einer stabilen Oberfläche auf die Seite gelegt werden, damit sie nicht versehentlich eingeschaltet werden oder herunterfallen. Einige Werkzeuge mit großen Akkupaketen können aufrecht auf dem Akkupaket abgestellt werden. Sie können aber leicht umgeworfen werden.

- Auf dem Typenschild Ihres Werkzeugs können folgende Symbole stehen. Nachfolgend die Symbole und ihre Definitionen:

V	volts	W	Watt
Hz	hertz		Wechselstrom
min	Minuten		Wechsel- oder Gleichstrom
	Gleichstrom	n_0	Leerlaufdrehzahl
	Klasse I Konstruktion (geerdet)		Erdungsklemmel
	Klasse II Konstruktion (doppelt isoliert)		Sicherheitsalarmsymbol
.../min	pro Minute	RPM	Umdrehungen pro Minute
IPM	Schlagzahl	BPM	Schläge pro Minute
A	Ampere	n	Nenn Drehzahl
	Sichtbare Strahlung		Augenschutz tragen
	Alle Unterlagen lesen		Gehörschutz tragen
	Atemschutz tragen		

Etiketten auf Ladegerät und Akku

Zusätzlich zu den in diesem Handbuch verwendeten Piktogrammen können die Etiketten auf dem Ladegerät und dem Akku folgende Piktogramme aufweisen:



Vor der Verwendung die Betriebsanleitung lesen.



Nicht mit elektrisch leitenden Gegenständen berühren.



Beschädigte Akkus nicht aufladen.



Nur mit FACOM Akkus verwenden. Andere Akkutypen können bersten und Verletzungen und Beschädigungen verursachen.



Das Gerät keiner Nässe aussetzen.



Beschädigte Kabel sofort austauschen.



Nur zwischen 4 °C und 40 °C aufladen.



Akku umweltgerecht entsorgen.



Den Akku nicht verbrennen.



Lädt nur Li-Ion-Akkus.



Die Ladezeit ist den Technische Daten zu entnehmen.



Nur in Innenräumen verwenden.

Batterien und Ladegeräte

Der Akku ist bei Lieferung nicht vollständig aufgeladen. Bevor Sie den Akku und das Ladegerät benutzen, lesen Sie bitte die unten aufgeführten Sicherheitshinweise und folgen Sie den aufgeführten Verfahren zum Aufladen. Achten Sie bei der Bestellung von Ersatz-Akkus darauf, die richtige Katalognummer und Spannung anzugeben.

Wichtige Sicherheitsanweisungen für alle Akkupakete

⚠️ WARNUNG: Alle Sicherheitswarnungen und Anweisungen für das Akkupaket, das Ladegerät und das Elektrowerkzeug lesen. Das Nichtbefolgen der Warnungen und Anweisungen kann zu Elektroschock, Brand und/oder schweren Verletzungen führen.

BITTE ALLE ANWEISUNGEN LESEN

- Laden oder benutzen Sie das Akkupaket nicht in explosiven Atmosphären, in denen es z.B. entzündliche Flüssigkeiten, Gase oder Staub gibt.** Beim Einsetzen oder Entnehmen des Akkupakets aus dem Ladegerät können Staub und Dämpfe entzündet werden.

- **Das Akkupaket NIEMALS in das Ladegerät würgen. Akkupakete NIEMALS auf irgendeine Weise modifizieren, damit sie in ein nicht kompatibles Ladegerät passen. Das Akkupaket könnte zerbrechen und zu schwerem Personenschaden führen.**
- Die Akkupakete nur in FACOM-Ladegeräten aufladen.
- **NICHT** bespritzen oder in Wasser oder andere Flüssigkeiten eintauchen.
- **Das Akkupaket nicht an Orten lagern oder benutzen, an denen die Temperatur 40 °C (105 °F) erreichen oder überschreiten kann (wie z.B. in Blechscheunen oder -gebäuden im Sommer).** Für die beste Lebensdauer sollten Akkus an einem kühlen, trockenen Ort aufbewahrt werden.
- Für beste Ergebnisse sollte das Akkupaket vor der Benutzung vollständig aufgeladen sein.

HINWEIS: Die Akkupakete nicht in einem Werkzeug speichern, wenn dessen Druckschalter auf der Ein-Position gesperrt ist. Den Druckschalter niemals mit Klebeband in der EIN-Position halten.

⚠️ WARNUNG: Brandgefahr. Niemals versuchen, das Akkupaket aus welchem Grund auch immer zu öffnen. Wenn das Akkupaket gerissen oder beschädigt ist, darf es nicht in das Ladegerät eingesetzt werden. Das Akkupaket nicht quetschen, fallen lassen oder beschädigen. Ein Akkupaket oder ein Ladegerät, das einen starken Schlag erhalten hat, fallen gelassen wurde, überfahren wurde oder auf sonstige Weise beschädigt wurde (z.B. mit einem Nagel durchbohrt, mit einem Hammer geschlagen, darauf getreten) darf nicht benutzt werden. Beschädigte Akkupakete müssen für die Wiederverwertung bei einer Kundendienststelle abgegeben werden.

⚠️ WARNUNG: Brandgefahr. **Den Akku nicht so lagern oder transportieren, dass Metallobjekte ungeschützte Akkuklemmen berühren können.** Akku zum Beispiel nicht zusammen mit losen Nägeln, Schrauben, Schlüsseln usw. in Schürzen, Taschen, Werkzeugkästen, Kästen von Produktsätzen, Schubläden usw. ablegen. **Das Transportieren von Akkus kann Brände verursachen, wenn die Akkuklemmen versehentlich in Kontakt mit leitenden Teilen wie z.B. Schlüsseln, Münzen, Handwerkzeugen und ähnlichem kommen.**

⚠️ VORSICHT: Wenn sie nicht gebraucht werden, sollten Werkzeuge auf einer stabilen Oberfläche auf die Seite gelegt werden, damit sie nicht versehentlich eingeschaltet werden oder herunterfallen. Einige Werkzeuge mit großen Akkupaketen können aufrecht auf dem Akkupaket abgestellt werden. Sie können aber leicht umgeworfen werden.

Spezielle Sicherheitsanweisungen für Lithiumionen-Akkus (Li-ion)

- **Das Akkupaket nicht verbrennen, selbst wenn es ernsthaft beschädigt oder völlig verschlissen ist.** Das Akkupaket kann in einem Feuer explodieren. Beim Verbrennen von Lithiumionen-Akkupaketen entstehen giftige Dämpfe und Substanzen.
- **Wenn der Akkuinhalt in Kontakt mit der Haut kommt, muss der Bereich unverzüglich mit milder Seife und Wasser gewaschen werden.** Wenn Akkufflüssigkeit in die Augen gelangt, das Auge offen halten und 15 Minuten lang oder bis zum Verschwinden der Reizung mit Wasser spülen. Das Akku-Elektrolyt ist eine Mischung aus flüssigen organischen Karbonaten und Lithium-Salzen, falls eine medizinische Versorgung erforderlich wird.
- **Der Inhalt geöffneter Akkuzellen kann zu Reizungen der Atemwege führen.** Für Frischluftzufuhr sorgen. Bei Fortbestehen der Symptome einen Arzt hinzuziehen.

⚠️ WARNUNG: Brandgefahr. Akkufflüssigkeit kann entzündlich sein, wenn sie Funken oder Flammen ausgesetzt wird.

Transport

⚠️ WARNUNG: Brandgefahr. Das Akkupaket nicht so lagern oder transportieren, dass Metallobjekte ungeschützte Akkuklemmen berühren können. Das Akkupaket zum Beispiel nicht zusammen mit losen Nägeln, Schrauben, Schlüsseln usw. in Schürzen, Taschen, Werkzeugkästen, Kästen von Produktsätzen, Schubläden usw. ablegen. Das Transportieren von Akkus kann Brände verursachen, wenn die Akkuklemmen versehentlich in Kontakt mit leitenden Teilen wie z.B. Schlüsseln, Münzen, Handwerkzeugen und ähnlichem kommen. Beim Transportieren einzelner Akkupakete sicherstellen, dass die Akkuklemmen geschützt und gut gegen Werkstoffe isoliert sind, die sie berühren und einen Kurzschluss auslösen könnten.

Akkus mit Ladestandsanzeige (Abb. B)

Einige FACOM-Akkus verfügen über eine Ladestandsanzeige, die aus drei grünen LED-Leuchten besteht, die den Ladezustand angeben. Die Ladestandsanzeige ist ein Hinweis auf die ungefähren Ladungsstufen des Akkus und entsprechen folgender Ladung:

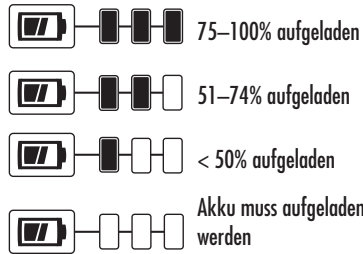

Um die Ladestandsanzeige zu aktivieren, halten Sie die Taste für die Ladestandsanzeige gedrückt. Eine Kombination aus drei grünen LED-Leuchten zeigt den verbleibenden Ladezustand an. Wenn der Ladezustand unterhalb des Grenzwerts liegt, bei dem das Werkzeug noch nutzbar ist, leuchtet die Anzeige nicht mehr und der Akku muss aufgeladen werden.

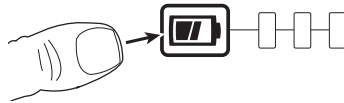

HINWEIS: Die Ladestandsanzeige dient nur als Hinweis auf die im Akku verbleibende Ladung. Sie zeigt keine Werkzeugfunktionalität an und kann je nach Produktkomponenten, Temperatur und Endbenutzeranwendung variieren.

Wichtige Sicherheitsanweisungen für alle Akkuladegeräte

⚠️ WARNUNG: Lesen Sie alle Sicherheitshinweise und alle Anweisungen für den Akku, das Ladegerät und das Elektrowerkzeug. Das Nichtbeachten von Warnhinweisen und Anweisungen kann zu elektrischem Schlag, Brand und/oder schweren Verletzungen führen.

⚠️ WARNUNG: Elektroschockgefahr. Keine Flüssigkeit in das Ladegerät gelangen lassen. Dies kann zu Elektroschock führen.

⚠️ VORSICHT: Brandgefahr. Zum Verringern der Verletzungsgefahr nur wiederaufladbare Akkus von FACOM aufladen. Andere Akkutypen könnten bersten und Personen- und Sachschaden verursachen.

⚠️ VORSICHT: Kinder müssen beaufsichtigt werden, damit sie nicht mit dem Gerät spielen.

HINWEIS: Wenn das Ladegerät an das Netz angeschlossen ist, kann es unter bestimmten Bedingungen durch Fremdkörper kurzgeschlossen werden. Leitende Fremdkörper wie z.B. (aber nicht ausschließlich) Schleifstaub, Metallspäne, Stahlwolle, Aluminiumfolie oder jegliche Ablagerungen von Metallpartikeln müssen von den Ladegerätmulden ferngehalten werden. Das Ladegerät immer vom Netz trennen, wenn kein Akkupaket in der Mulde steckt. Das Ladegerät vor dem Reinigen aus der Steckdose ziehen.

- **NIEMALS versuchen, das Akkupaket mit anderen Ladegeräten als den in dieser Anleitung beschriebenen aufzuladen.** Das Ladegerät und das Akkupaket sind speziell aufeinander abgestimmt.
- **Diese Ladegeräte sind nur zum Aufladen von wiederaufladbaren FACOM-Akkus gedacht.** Jegliche andere Benutzung kann zu Brandgefahr, Elektroschock oder Stromschlag führen.
- **Das Ladegerät nicht Regen oder Schnee aussetzen.**
- **Beim Abziehen des Ladegeräts am Stecker und nicht am Kabel ziehen.** Dadurch wird die Beschädigungsgefahr an Stecker und Kabel verringert.
- **Das Kabel so verlegen, dass nicht darauf getreten wird, niemand darüber stolpern kann oder dass es nicht auf sonstige Weise Schäden oder Spannungen ausgesetzt wird.**
- **Ein Verlängerungskabel nur verwenden, wenn absolut erforderlich.** Die Benutzung eines ungeeigneten Verlängerungskabels könnte zu Brandgefahr, Elektroschock oder Stromschlag führen.
- **Beim Betreiben eines Ladegeräts in Außenbereichen für einen trockenen Ort sorgen und ein für Außenbereiche geeignetes Verlängerungskabel benutzen.** Die Benutzung eines für Außenbereiche geeigneten Kabels verringert die Elektroschockgefahr.
- **Stellen Sie keine Gegenstände auf das Ladegerät bzw. stellen Sie das Ladegerät nicht auf eine weiche Oberfläche.** Dadurch könnten die Lüftungsschlitze blockiert und das Gerät überhitzt werden. Stellen Sie das Ladegerät von Hitzequellen entfernt auf. Das Ladegerät ist oben und unten am Gehäuse mit Lüftungsschlitzen versehen.
- **Die Lüftungsschlitze am Ladegerät nicht blockieren. Die Lüftungsschlitze befinden sich oben und an den Seiten des Ladegeräts.** Halten Sie das Ladegerät fern von Wärmequellen.
- **Das Ladegerät nicht mit beschädigtem Kabel oder Stecker benutzen** - sie müssen unverzüglich ersetzt werden.





- **Das Ladegerät nicht benutzen, wenn es einen starken Schlag erhalten hat, fallen gelassen wurde oder auf sonstige Weise beschädigt wurde.** Bringen Sie es zu einer zugelassenen Kundendienststelle.
- **Das Ladegerät nicht zerlegen; bringen Sie es zu einer zugelassenen Kundendienststelle, wenn eine Instandsetzung oder Reparatur erforderlich wird.** Ein unsachgemäßer Wiederzusammenbau kann zu Elektroschock-, Stromschlag- oder Brandgefahr führen.
- **Das Ladegerät vor dem Reinigen von der Steckdose abziehen. Dadurch wird die Elektroschockgefahr verringert.** Durch das Entfernen des Akkupakets wird diese Gefahr nicht verringert.
- **NIEMALS** versuchen, 2 Ladegeräte zusammenzuschließen.
- **Das Ladegerät ist für einen Betrieb mit 230 V Haushaltsstrom ausgelegt. Nicht versuchen, es mit einer anderen Spannung zu betreiben.** Dies gilt nicht für das Fahrzeug-Ladegerät.

⚠️ Warnung: Stromschlaggefahr. Keine Flüssigkeiten in das Ladegerät gelangen lassen. Dies kann einen elektrischen Schlag zur Folge haben.

⚠️ WARNUNG: Verbrennungsgefahr. Tauchen Sie den Akku nicht in Flüssigkeiten ein und lassen Sie keine Flüssigkeit in den Akku eindringen. Versuchen Sie niemals und unter keinen Umständen, den Akku zu öffnen. Wenn das Kunststoffgehäuse des Akkupacks zerbrochen ist oder Risse aufweist, geben Sie es zum Recycling an ein Servicezentrum zurück.

⚠️ Vorsicht: Verbrennungsgefahr. Um das Verletzungsrisiko zu reduzieren, laden Sie nur aufladbare FACOM-Akkus auf. Andere Akkutypen können überhitzen und bersten, wodurch Verletzungen und Sachschäden entstehen können.

Hinweis: Unter bestimmten Umständen können bei an die Stromquelle angeschlossenem Ladegerät die Kontakte im Ladegerät durch Fremdmaterial kurzgeschlossen werden. Leitende Fremdmaterialien, wie z. B. Schleifstaub, Metallspäne, Stahlwolle, Aluminiumfolie oder die Ansammlung von Metallpartikeln von den Hohlräumen des Ladegerätes fernhalten. Ziehen Sie den Netzstecker des Ladegerätes immer aus der Steckdose, wenn kein Akku in der Vertiefung steckt. Ziehen Sie den Netzstecker des Ladegerätes vor dem Reinigen aus der Steckdose.

DIESE ANWEISUNGEN AUFBEWAHREN

Ladegeräte

Dieses Ladegerät erfordert keine Einstellungen und ist für einen möglichst einfachen Gebrauch ausgelegt.

Ladevorgang (Abb. C)

1. Das Ladegerät in eine geeignete Steckdose einstecken, bevor das Akkupaket eingesetzt wird.
2. Das Akkupaket (6) wie in Abbildung C gezeigt in das Ladegerät einsetzen. Das Paket muss richtig im Ladegerät stecken. Die rote (Lade-)anzeige blinkt durchgehend, wenn der Ladevorgang begonnen hat.
3. Der Ladevorgang ist abgeschlossen, wenn die rote Anzeige **DAUERHAFT** leuchtet. Das Paket ist ganz aufgeladen und kann gleich benutzt oder im Ladegerät belassen werden. Um den Akku aus dem Ladegerät zu entfernen, drücken Sie den Löseknopf (5) des Akkus.

HINWEIS: Für eine maximale Leistung und Lebensdauer der Lithiumionen-Akkus muss das Paket vor der ersten Benutzung vollständig aufgeladen werden.

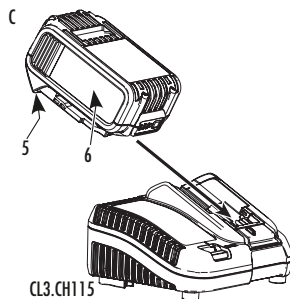

Betrieb des Ladegeräts

Beachten Sie die nachfolgenden Anzeigen für den Ladezustand des Akkus.





CL3.CH1018

	Wird aufgeladen	— — — — —
	Vollständig aufgeladen	—————
	Verzögerung bei heißem/kaltem Akku	— • — • — •
	Problem mit Akku oder Ladegerät	• • • • • • • •

CL3.CH115

	Wird aufgeladen	— — — — —
	Vollständig aufgeladen	—————
	Verzögerung bei heißem/ kaltem Akku	— — — —————

*CL3.CH115: Während dieses Vorgangs blinkt das rote Licht weiter, aber es leuchtet auch eine gelbe Kontrollleuchte. Sobald der Akku eine geeignete Temperatur erreicht hat, schaltet sich das gelbe Licht aus und das Ladegerät setzt den Ladevorgang fort.

Das kompatible Ladegerät lädt keine fehlerhaften Akkus auf. Das Ladegerät zeigt einen fehlerhaften Akku an, indem es gar nicht leuchtet oder ein Blinkmuster anzeigt, das auf ein Problem mit Akku oder Ladegerät hinweist.

HINWEIS: Dies könnte auch ein Problem mit einem Ladegerät bedeuten.

Wenn das Ladegerät ein Problem anzeigt, lassen Sie das Ladegerät und den Akku bei einem autorisierten Servicezentrum überprüfen.

Verzögerung bei heißem/kaltem Akku

Wenn das Ladegerät einen zu heißen oder zu kalten Akku erkennt, startet es automatisch eine Verzögerung bei heißem/kaltem Akku, die das Laden verhindert, bis der Akku eine geeignete Temperatur erreicht hat. Das Ladegerät wechselt dann automatisch in den Auflademodus. Diese Funktion sorgt für eine maximale Lebensdauer des Akkus.

Ein kalter Akku wird langsamer aufgeladen als ein warmer Akku. Der Akku wird während des gesamten Ladezyklus mit dieser langsamen Geschwindigkeit aufgeladen und kehrt nicht zur maximalen Ladungsrate zurück, auch wenn der Akku aufgewärmt ist.

Betreiben Sie das Ladegerät niemals, wenn die Lüftungsschlitze blockiert sind. Lassen Sie keine Fremdkörper in das Innere des Ladegeräts gelangen.

Elektronisches Schutzsystem

Li-Ion-Werkzeuge sind mit einem elektronischen Schutzsystem versehen, das den Akku vor Überlastung, Überhitzung oder starker Entladung schützt.

Das Werkzeug wird automatisch abgeschaltet, wenn das elektronische Schutzsystem anspricht. Wenn das passiert, legen Sie den Li-Ion-Akku ins Ladegerät, bis er vollständig aufgeladen ist.

Wandmontage

CL3.CH115

Dieses Ladegerät kann an der Wand montiert oder aufrecht auf einen Tisch oder eine Arbeitsfläche gestellt werden. Bei der Wandmontage muss das Ladegerät in Reichweite einer Steckdose und nicht in einer Ecke oder in der Nähe anderer Hindernisse angebracht werden, die den Luftstrom behindern könnten. Verwenden Sie die Rückseite des Ladegeräts als Vorlage für die Position der Befestigungsschrauben an der Wand. Montieren Sie das Ladegerät sicher mit Trockenbau-Schrauben (separat erhältlich), die mindestens 25,4 mm lang sind, einen Schraubkopfdurchmesser von 7-9 mm haben und optimalerweise so tief in das Holz eingeschraubt werden, dass noch ca. 5,5 mm der Schraube herausragen. Richten Sie die Schlitze an der Rückseite des Ladegeräts an den herausragenden Schrauben aus und schieben Sie diese vollständig in die Schlitze.

Wichtige Ladehinweise

1. Die längste Lebensdauer und die beste Leistung werden erreicht, wenn das Akkupaket bei einer Lufttemperatur zwischen 18 und 24 °C (65 °F und 75 °F) aufgeladen wird. Das Akkupaket NICHT bei einer Lufttemperatur unter +4,5 °C (+40 °F) oder über +40,5 °C (+104 °F) aufladen. Dies ist wichtig und verhindert schwere Schäden am Akkupaket.



2. Das Ladegerät und das Akkupaket können sich beim Aufladen warm anfühlen. Dies ist normal und weist nicht auf ein Problem hin. Damit das Akkupaket nach der Benutzung leichter abkühlen kann, sollte das Ladegerät oder das Akkupaket nicht in eine warme Umgebung gestellt werden wie z.B. eine Blechscheune oder ein nicht isolierter Bauwagen.
3. Wenn das Akkupaket nicht richtig aufgeladen wird:
 - a. Prüfen Sie die Steckdose, indem Sie eine Lampe oder einen anderen elektrischen Verbraucher anschließen;
 - b. Prüfen Sie, ob die Steckdose mit einem Lichtschalter verbunden ist, der beim Ausschalten des Lichts auch die Stromversorgung ausschaltet;
 - c. Bringen Sie das Ladegerät und das Akkupaket an einen Ort, an dem die Lufttemperatur ungefähr bei 18–24 °C (65 °F–75 °F) liegt;
 - d. Wenn die Ladeprobleme fortbestehen, bringen Sie das Werkzeug, das Akkupaket und das Ladegerät bitte zu Ihrer lokalen Kundendienststelle.
4. Das Akkupaket muss wieder aufgeladen werden, wenn es nicht mehr genug Energie für Arbeiten liefert, die vorher leicht ausgeführt werden konnten. Verwenden Sie es in diesem Zustand NICHT WEITER. Befolgen Sie den Ladevorgang. Sie können auch jederzeit ein teilweise benutztes Paket ohne negative Auswirkungen auf dieses Akkupaket aufladen.
5. Leitende Fremdkörper wie z.B. (aber nicht ausschließlich) Schleifstaub, Metallspäne, Stahlwolle, Aluminiumfolie oder jegliche Ablagerungen von Metallpartikeln müssen von den Ladegerätmulden ferngehalten werden. Das Ladegerät immer vom Netz trennen, wenn kein Akkupaket in der Mulde steckt. Das Ladegerät vor dem Reinigen aus der Steckdose ziehen.
6. Nicht einfrieren oder in Wasser oder andere Flüssigkeiten eintauchen.

Lagerungsempfehlungen

1. Der ideale Lagerplatz ist kühl und trocken, ohne direkte Sonneneinstrahlung, übermäßige Hitze oder Kälte.
2. Für eine lange Lagerung wird es für optimale Ergebnisse empfohlen, ein voll aufgeladenes Akkupaket aus dem Ladegerät zu nehmen und an einem kühlen, trockenen Ort zu lagern.

HINWEIS: Akkupakete sollten nicht völlig entladen gelagert werden. Das Akkupaket muss vor der Benutzung wieder aufgeladen werden.

DIESE ANWEISUNGEN FÜR SPÄTERES NACHSCHLAGEN AUFBEWAHREN

Beschreibung

⚠️ WARNUNG: Das Elektrowerkzeug oder Teile davon niemals modifizieren. Dies könnte zu Personen- oder Sachschaden führen.

- | | |
|---|---------------------------------|
| 1 | Auslöseschalter |
| 2 | Vorwärts-/Rückwärts-Steuertaste |
| 3 | Amboss |
| 4 | Hauptgriff |
| 5 | Akku-Löseknopf |
| 6 | Akku |
| 7 | Arbeitslicht |
| 8 | Modus-Wahlschalter |
| 9 | Druckring |

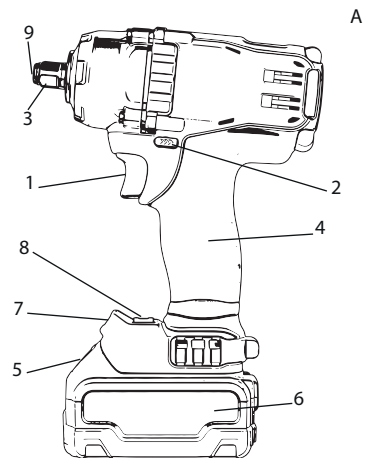

Komponenten (Abb. A)

⚠️ Warnung: Nehmen Sie niemals Änderungen am Elektrowerkzeug oder seinen Teilen vor. Dies könnte zu Schäden oder Verletzungen führen.

Abbildung A am Anfang dieses Handbuchs enthält eine vollständige Liste der Komponenten.

Vorgesehener Verwendungszweck

Dieser Schlagschrauber ist für professionelle Schlagmontage entworfen. Durch die Schlagfunktion ist dieses Werkzeug besonders gut für Verbindungselemente aus Metall geeignet.

NICHT bei Feuchtigkeit verwenden, oder wenn entzündliche Flüssigkeiten oder Gase vorhanden sind. Diese hochbelastbaren Schlagschrauber sind professionelle Elektrowerkzeuge.

Kinder **NICHT** in Kontakt mit dem Werkzeug kommen lassen. Wenn unerfahrene Bediener das Werkzeug benutzen, müssen sie beaufsichtigt werden.

Dieses Produkt darf nur dann von Personen (einschließlich Kindern) mit eingeschränkten körperlichen, sensorischen oder mentalen Fähigkeiten sowie mangelnder Erfahrung und/oder Wissen oder Fertigkeit benutzt werden, wenn sie von einer Person beaufsichtigt werden, die für ihre Sicherheit verantwortlich ist. Kinder dürfen niemals allein mit diesem Produkt spielen.

Elektrische Sicherheit

Der Elektromotor ist nur für eine Spannung ausgelegt. Immer überprüfen, ob die Spannung des Akkupakets der Spannung auf dem Typenschild entspricht. Vergewissern Sie sich auch, dass die Spannung Ihres Ladegeräts mit der Netzspannung übereinstimmt.

Ihr FACOM-Ladegerät ist doppelt isoliert gemäß EN 60335; deshalb ist keine Erdung erforderlich.

Wenn das Netzkabel beschädigt ist, muss es durch ein spezielles Kabel ersetzt werden, das über den FACOM-Kundendienst erhältlich ist.

Ersetzen des Netzsteckers (nur UK & Irland)

Wenn ein neuer Netzstecker angebracht werden muss:

- Den alten Stecker sicher entsorgen.
- Die braune Ader mit der stromführenden Klemme im Stecker verbinden.
- Die blaue Ader mit der Neutralleiterklemme verbinden.

⚠️ WARNUNG: Die Erdungsklemme darf nicht angeschlossen werden.

Die Montageanweisungen befolgen, die hochwertigen Steckern beiliegen. Empfohlene Sicherung: 3A.

Benutzung eines Verlängerungskabels

Ein Verlängerungskabel sollte nur benutzt werden, wenn absolut erforderlich. Benutzen Sie ein zugelassenes Verlängerungskabel, das für die Leistungsaufnahme Ihres Ladegeräts geeignet ist. Der minimale Leitungsquerschnitt beträgt 1 mm²; die maximale Länge beträgt 30 m.

Wenn Sie eine Kabeltrommel benutzen, das Kabel immer ganz abwickeln.

Betrieb

⚠️ WARNUNG: Immer die Sicherheitsanweisungen und gültigen Vorschriften beachten.

⚠️ WARNUNG: Um die Gefahr schwerer Verletzungen zu mindern, schalten Sie das Gerät aus und entfernen Sie den Akku, bevor Sie Einstellungen vornehmen oder Zubehör oder Anbaugeräte anbringen oder entfernen. Ungewolltes Anlaufen kann zu Verletzungen führen.

⚠️ WARNUNG: Nur FACOM Akkupakete und Ladegeräte benutzen.

Das Akkupaket anbringen und entfernen (Abb. D)

HINWEIS: Vergewissern Sie sich, dass das Akkupaket vollständig aufgeladen ist.

Um den Akku (6) in den Werkzeuggriff einzusetzen, richten Sie ihn an den Schienen im Werkzeuggriff aus und schieben ihn in den Griff, bis er fest im Werkzeug sitzt und sich nicht lösen kann.

Zum Herausnehmen des Akkupakets aus dem Werkzeug die Freigabetaste (5) drücken und das Akkupaket kräftig aus dem Werkzeuggriff herausziehen. Das Akkupaket wie im Ladegerät-Abschnitt dieser Anleitung beschrieben in das Ladegerät setzen.

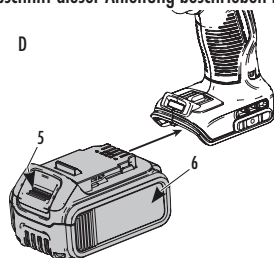



Drehzahlregelschalter (Abb. A)

Zum Einschalten des Werkzeugs den Regelschalter drücken (1). Zum Ausschalten des Werkzeugs den Regelschalter loslassen. Ihr Werkzeug ist mit einer Bremse versehen. Die Spindel stoppt, wenn der Regelschalter ganz losgelassen wird. Mit dem Drehzahlregelschalter können Sie die beste Drehzahl für eine bestimmte Anwendung auswählen. Je stärker Sie den Schalter drücken, umso schneller dreht sich das Werkzeug. Für eine maximale Lebensdauer des Werkzeugs sollte die Drehzahlregelung nur beim Ansetzen von Löchern oder für Verbindungsmittel eingesetzt werden.

HINWEIS: Ein ständiger Betrieb im Drehzahlregelbereich ist nicht empfehlenswert. Er könnte den Schalter beschädigen und sollte vermieden werden.

Vorwärts-/Rückwärts-Steuertaste (Abb. A)

Die Vorwärts-/Rückwärts-Steuertaste (B) bestimmt die Drehrichtung des Werkzeugs und dient auch als Sperrtaste.

Zum Auswählen der Vorwärtsdrehung den Drehzahlregelschalter loslassen und die Vorwärts-/Rückwärts-Steuertaste auf der rechten Seite des Werkzeugs drücken.

Für Linksdrehung (rückwärts) lassen Sie den Auslöseschalter los und drücken Sie den Drehrichtungsknopf an der linken Seite des Werkzeugs.

Die mittlere Position der Steuertaste sperrt das Werkzeug in der AUS-Position. Darauf achten, dass der Drehzahlregelschalter beim Wechseln der Steuertastenposition losgelassen wird.

HINWEIS: Bei der ersten Benutzung des Werkzeugs nach dem Wechsel der Drehrichtung hören Sie evtl. ein Klicken beim Anlaufen. Dies ist normal und weist nicht auf ein Problem hin.

Richtige Handposition (Abb. F)

⚠️ WARNUNG: Zum Verringern der Gefahr schwerer Personenverletzungen **IMMER** die richtige Handposition verwenden, wie gezeigt.

⚠️ WARNUNG: Um die Gefahr von schweren Personenverletzungen zu verringern, **IMMER** sicher halten und auf eine plötzliche Reaktion gefasst sein. Bei richtiger Handposition bleibt eine Hand immer am Hauptgriff (4).

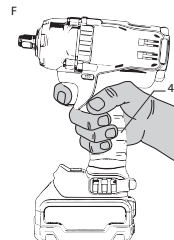

Modus-Wahlschalter (Abb. A)

Ihr Werkzeug ist mit einem Modus-Wahlschalter (8) ausgestattet, mit dem Sie eine von zwei Drehzahlen oder den Präzisionskontrollmodus auswählen können. Wählen Sie die Drehzahl/den Modus je nach Anwendung und steuern Sie die Drehzahl des Werkzeugs mit dem Drehzahlregelschalter (1).

HINWEIS: In Drehzahl 1 läuft das Werkzeug mit 900 U/min in Vorwärtsdrehung und mit maximaler Drehzahl in Linksdrehung, ähnlich wie Druckluftwerkzeuge.

Arbeitslicht (Abb. A)

Am Fuß des Werkzeugs gibt es ein Arbeitslicht (7). Das Arbeitslicht wird aktiviert, wenn der Druckschalter gedrückt wird, und es schaltet 20 Sekunden nach dem Loslassen des Druckschalters automatisch aus. Wenn der Druckschalter gedrückt bleibt, bleibt das Arbeitslicht an.

HINWEIS: Das Arbeitslicht dient zum Ausleuchten der unmittelbaren Arbeitsfläche und ist nicht zur Verwendung als Taschenlampe gedacht.

Präzisionskontrollmodus

Über die Niederdrehzahl-Schlagmodi hinaus hat dieses Werkzeug den Präzisionskontrollmodus, mit dem der Benutzer mehr Kontrolle beim Schrauben und Lösen hat. In Vorwärtsdrehung schraubt das Werkzeug mit 2000 U/min, bis der Schlag beginnt.

Dann pausiert das Werkzeug 0,5 Sekunden lang, bevor es mit einer Schlagzahl von 3100 IPM weiterschlägt, damit der Benutzer eine größere Kontrolle hat und das Risiko von Überdrehen und Materialschäden verringert wird.

In Rückwärtsdrehung schlägt das Werkzeug bei einer normalen Drehzahl und mit einer Schlagzahl von 3100 IPM. Wenn das Werkzeug erkennt, dass das Verbindungsmittel ausgebrochen ist, unterbricht es den Schlag und verringert die Drehzahl, damit es nicht „verläuft“.

Spindel (Abb. E)

⚠️ WARNUNG: Nur Schlag-Zubehör benutzen. Nicht für den Schlagbetrieb gedachtes Zubehör kann brechen und zu Gefahrensituationen führen. Das Zubehör vor der Benutzung auf Risse untersuchen.

⚠️ VORSICHT: Spindel, Raststift und Druckkring vor der Benutzung prüfen. Fehlende oder beschädigte Teile müssen vor der Benutzung ersetzt werden.



Vor dem Wechsel von Zubehör die Vorwärts-/Rückwärts-Steuertaste (2) in die Sperrposition (Mitte) stellen oder Akkupaket entfernen.

Spindel mit Druckring (Abb. E)

Zum Anbringen eines Zubehörs an der Druckring-Spindel das Zubehör fest auf die Spindel (3) drücken. Der Druckring (9) wird zusammengedrückt, damit das Zubehör aufgeschoben werden kann. Nachdem das Zubehör aufgesetzt wurde, übt der Druckring Druck auf es aus und hält es so zurück.

Zum Entfernen eines Zubehörs das Zubehör fest ergreifen und abziehen.

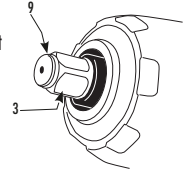

Benutzung

Ihr Schlagwerkzeug kann ein Losbrechmoment von maximal 813 Nm erzeugen.

HINWEIS: Das Abtriebsdrehmoment hängt von der ausgewählten Drehzahl ab.

Ihr Schlagwerkzeug kann die folgenden Anziehdrehmomentwerte erzeugen:

	Ft.-Lbs.	Nm
	Low/Präzisionskontrollmodus/High	Low/Präzisionskontrollmodus/High
FCF894	0-150/0-330/0-330	0-200/0-447/0-447

⚠ VORSICHT: Stellen Sie sicher, dass die Verbindungsmittel und/oder das System dem Drehmoment des Werkzeugs standhalten. Ein übermäßiges Drehmoment kann zu Bruch und möglicherweise Personenschaden führen.

1. Stecken Sie das Zubehör auf den Kopf des Befestigungsteils. Halten Sie das Werkzeug so, dass es gerade auf das Befestigungsteil zeigt.
2. Drücken Sie den Schalter, um den Betrieb aufzunehmen. Lassen Sie den Schalter los, um den Betrieb zu stoppen. Überprüfen Sie das Drehmoment immer mit einem Drehmomentschlüssel, da das Anziehdrehmoment vielen Einflussgrößen unterliegt, z. B.:
 - **Spannung:** Eine niedrige Spannung aufgrund eines fast entladenen Akkus verringert das Anzugsmoment.
 - **Zubehörgröße:** Bei der Verwendung einer falschen Zubehörgröße wird das Anziehdrehmoment reduziert.
 - **Steckschlüsselgröße:** Das Benutzen einer falschen Steckschlüsselgröße verringert das Anzugsmoment.
 - **Schraubengröße:** Größere Schraubendurchmesser erfordern im allgemeinen höhere Anzugsmomente. Das Anzugsmoment hängt auch von der Länge, der Güte und vom Schraubendrehmoment ab.
 - **Schraube:** Stellen Sie sicher, dass alle Gewinde frei von Rost und anderen Verschmutzungen sind, um ein korrektes Anzugsmoment zu ermöglichen.
 - **Werkstoff:** Die Art und die Oberflächenbehandlung des Werkstoffs beeinflussen das Anzugsmoment.
 - **Schraubzeit:** Eine längere Schraubzeit führt zu höheren Anzugsmomenten. Eine längere Schraubzeit als die empfohlene könnte zu Überbeanspruchung, Ausreißen und Beschädigung der Verbindungsmittel führen.

Lage des Datumscodes (Abb. A)

Der Datumscode, der auch das Herstelljahr enthält, ist in das Gehäuse geprägt.

Beispiel: 2017 XX XX

Herstelljahr

TECHNISCHE DATEN

	FCF894
Spannung VDC	18V
Typ	1
Batterietyp	Li-Ion
Leerlaufdrehzahl (Vorwärtsdrehung)	0-900/2000/2000
Schläge/ Minute	0-3100
Losbrechmoment N.m	813
Gewicht (ohne Batteriepaket) kg	1,5

Lärmwerte und Vibrationswerte (Triax Vektorsumme) gemäß EN60745-2-2

L_{PA} (Emissions-Schalldruckpegel) dB(A) 94

L_{WA} (Schalleistungspegel) dB(A) 105

K_{WA} (Unsicherheit für den gegebenen Schallpegel) dB(A) 3

Anziehen von Verbindungsmitteln mit der maximalen Leistung des Werkzeugs

Vibrations-Emissionswert $a_h = m/s^2$ 13,5

Unsicherheit $K = m/s^2$ 4,4

Der in diesem Informationsblatt angegebene Vibrations-Emissionspegel wurde in Übereinstimmung mit einem standardisierten Test gemäß EN 60745 gemessen. Er kann verwendet werden, um Werkzeuge miteinander zu vergleichen. Er kann auch für eine Vorabbewertung der Exposition verwendet werden.

WARNUNG: Der angegebene Vibrations-Emissionspegel stellt die Hauptanwendungen des Werkzeugs dar. Wenn das Werkzeug jedoch für verschiedene Anwendungen mit verschiedenem Zubehör verwendet wird oder schlecht gewartet wird, kann die Vibrationsemission abweichen. Dies kann die Exposition über den gesamten Arbeitszeitraum erheblich erhöhen. Eine Schätzung der Vibrationsexposition muss auch die Zeiten berücksichtigen, in denen das Werkzeug ausgeschaltet wird oder in denen es läuft, aber nicht arbeitet. Dies kann die Exposition über den gesamten Arbeitszeitraum erheblich verringern.

Ermitteln Sie zusätzliche Sicherheitsmaßnahmen, um den Bediener vor den Auswirkungen der Vibrationen zu schützen z.B.: Halten des Werkzeugs und des Zubehörs, Warmhalten der Hände, Organisation von Arbeitsmustern.

Wartung

Ihr FACOM Elektrowerkzeug ist für einen Betrieb über einen langen Zeitraum mit minimalem Wartungsaufwand ausgelegt. Ein dauerhaft zufriedenstellender Betrieb hängt von einer sachgemäßen Werkzeugpflege und regelmäßiger Reinigung ab.

⚠️ WARNUNG: Um die Gefahr schwerer Verletzungen zu mindern, schalten Sie das Gerät aus und entfernen Sie den Akku, bevor Sie Einstellungen vornehmen oder Zubehör oder Anbaugeräte anbringen oder entfernen. Ungewolltes Anlaufen kann zu Verletzungen führen.

Schmierung

Ihr Elektrowerkzeug erfordert keine zusätzliche Schmierung.

Reinigung

⚠️ WARNUNG: Niemals Lösungsmittel oder aggressive Chemikalien zum Reinigen der nichtmetallischen Teile des Werkzeugs benutzen. Diese Chemikalien können die in diesen Teilen benutzten Kunststoffe angreifen. Ein nur mit Wasser und milder Seife angefeuchtetes Tuch benutzen. Niemals Flüssigkeit in das Werkzeug gelangen lassen; niemals Teile des Werkzeugs in eine Flüssigkeit tauchen.

Reinigungsanweisungen für das Ladegerät

⚠️ WARNUNG: Elektroschockgefahr. Das Ladegerät vor dem Reinigen von der Wechselstrom-Steckdose abziehen. Schmutz und Fett außen am Ladegerät kann mit einem Tuch oder einer weichen, nichtmetallischen Bürste entfernt werden. Kein Wasser oder Reinigungslösungen benutzen.

Zubehör

⚠️ WARNUNG: Da nicht von FACOM angebotene Zubehörteile nicht mit diesem Produkt getestet wurden, könnte die Benutzung solcher Zubehörteile gefährlich sein. Zum Verringern der Verletzungsgefahr sollten nur von FACOM empfohlene Zubehörteile mit diesem Produkt benutzt werden.

Nähere Informationen über die geeigneten Zubehörteile kann Ihnen Ihr Händler geben.

⚠️ WARNUNG: Nur Schlag-Zubehör benutzen. Nicht für den Schlagbetrieb gedachtes Zubehör kann brechen und zu Gefahrensituationen führen. Das Zubehör vor der Benutzung auf Risse untersuchen.

Reparaturen

Das Ladegerät und das Akkupaket können nicht instandgesetzt werden. Es gibt keine instandzusetzenden Teile im Ladegerät oder Akkupaket. Für ein SICHERES und ZUVERLÄSSIGES Produkt sollten Reparaturen, Wartungsarbeiten und Einstellungen (einschließlich Inspektion und Austausch der Bürsten) von einer zugelassenen FACOM Kundendienststelle oder von anderem qualifizierten Wartungspersonal vorgenommen werden. Immer identische Ersatzteile verwenden.

Umweltschutz

ENTSORGUNG DIESES ARTIKELS

Sehr geehrter Kunde,

Wenn Sie diesen Artikel irgendwann entsorgen wollen, denken Sie bitte daran, dass viele seiner Bauteile aus Wertstoffen bestehen, die wiederverwendet werden können.

Bitte entsorgen Sie ihn nicht in die Mülltonne, sondern erkundigen Sie sich bei Ihrer örtlichen Behörde nach Entsorgungseinrichtungen an Ihrem Wohnort.



Durch eine getrennte Sammlung verbrauchter Produkte und Verpackungen können die Werkstoffe wiederverwertet werden. Die Wiederverwertung von Werkstoffen verhilft Umweltverschmutzung und verringert den Verbrauch von Rohstoffen.

Wiederaufladbares Akkupaket



Dieses Akkupaket mit langer Lebensdauer muss wieder aufgeladen werden, wenn es nicht mehr genug Energie für Arbeiten liefert, die vorher leicht ausgeführt werden konnten. Am Ende seiner technischen Lebensdauer muss es umweltgerecht entsorgt werden.

- Das Akkupaket vollständig entleeren und dann vom Werkzeug entfernen.
- Lithiumionenzellen sind wiederverwertbar. Bringen Sie sie zu Ihrem Händler oder zu einer lokalen Sammelstelle. Die gesammelten Akkupakete werden ordnungsgemäß wiederverwertet oder entsorgt.

Kundendienst

- Für Fragen oder für Arbeiten an der Maschine wenden Sie sich bitte an Ihren FACOM-Händler.

Garantie

FACOM Elektrowerkzeuge haben ab dem Verkaufsdatum 24 Monate Garantie auf Defekte und Herstellungsfehler.

FACOM Zubehör- und Verschleißteile, Ladegeräte und Akkus werden von der gesetzlich vorgeschriebenen Garantie erfasst.

Diese Garantie erfasst nicht folgende Fälle: normalen Verschleiß, Nichtbeachtung der Bedienungs- und Sicherheitsvorschriften, zweckfremde oder missbräuchliche Benutzung des Werkzeugs, Überlastung des Werkzeugs, mangelnde Instandsetzung oder Wartung, Eindringen von Fremdkörpern, Werkzeuge, die zerlegt oder modifiziert wurden bzw. Stoßspuren aufweisen (Beulen, Risse oder gebrochene Gehäuse...), Benutzung mit minderwertigen oder inkompatiblen Zubehörteilen.

Zur Inanspruchnahme der Garantie folgendes vorlegen: das Werkzeug mit seiner Seriennummer sowie der lesbaren und unbeschädigten Originalrechnung, auf der das Produkt und das Verkaufsdatum angegeben sind.

Zu detaillierten Bedingungen für die Inanspruchnahme der Garantie wenden Sie sich bitte an Ihren Händler.

EG-KONFORMITÄTSERKLÄRUNG

WIR, STANLEY BLACK & DECKER FRANCE, 62 CHEMIN DE LA BRUYÈRE - 69 570 DARDILLY - FRANCE, ERKLÄREN IN EIGENER VERANTWORTUNG, DASS DAS PRODUKT **FCF894- KOMPAKTER SCHLAGSCHRAUBER, Marke FACOM**

- DEN BESTIMMUNGEN DER **MASCHINENRICHTLINIE 2006/42/EG, EN60745-1:2009 +A11:2010, EN60745-2-2:2010**

- UND ERFÜLLT DIE RICHTLINIE 2014/30/UE; 2011/65/EU

Der Unterzeichner ist verantwortlich für die Zusammenstellung der technischen Akte und gibt diese Erklärung im Namen von Facom ab.

Markus Rompel

15.11.2017

Geschäftsführer Technik



**NL****⚠ WAARSCHUWING****Definities: Veiligheidsinstructies**

De volgende definities beschrijven het niveau van ernst van iedere waarschuwing. Lees de handleiding en bekijk de symbolen.

- ⚠ GEVAAR:** Geeft een dreigende gevaarlijke situatie aan die, als deze niet vermeden wordt, **de dood of ernstig letsel tot gevolg heeft.**
- ⚠ LET OP GEVAAR:** Geeft een potentieel gevaarlijke situatie aan die, als deze niet vermeden wordt, **de dood of ernstig letsel tot gevolg zou kunnen hebben.**
- ⚠ LET OP:** Geeft een potentieel gevaarlijke situatie aan die, als deze niet vermeden wordt, **licht of matig letsel tot gevolg zou kunnen hebben.**
OPMERKING: Geeft een handelwijze **zonder risico van lichamelijk letsel** aan die echter, als deze niet vermeden wordt, **materiële schade zou kunnen veroorzaken.**
- ⚡** Geeft een risico op elektrische schokken aan.
- 🔥** Geeft brandgevaar aan.
- 👤** **LET OP GEVAAR:** Lees, om het risico op letsel te verminderen, de instructiehandleiding door.

Algemene veiligheidsvoorschriften voor elektrisch gereedschap

- ⚠ LET OP GEVAAR!** Lees alle veiligheidsvoorschriften en instructies door. Het niet in acht nemen van de veiligheidsvoorschriften en instructies kan elektrische schokken, brand en/of ernstig letsel tot gevolg hebben.

BEWAAR ALLE VEILIGHEIDSVOORSCHRIFTEN EN INSTRUCTIES OM DIE OP IEDER MOMENT TE KUNNEN RAADPLEGEN

De in de veiligheidsvoorschriften gebruikte term "elektrisch gereedschap" verwijst naar uw elektrisch gereedschap dat is aangesloten op het spanningsnet of naar uw elektrisch gereedschap dat op een accu werkt (draadloos).

1) Veiligheid van de werkzone

- a) **Houd de werkzone schoon en zorg voor goede verlichting** Onopgeruimde en donkere zones zijn een bron van ongelukken.
- b) **Gebruik uw elektrische gereedschap niet in een explosieve omgeving, in aanwezigheid van ontvlambare vloeistoffen, gassen of stof.** Elektrisch gereedschap produceert vonken die stof en rook kunnen doen ontbranden.
- c) **Houd kinderen en andere personen uit de buurt tijdens het gebruik van elektrisch gereedschap.** Door afleiding kunt u de controle over het gereedschap verliezen.

2) Elektrische veiligheid

- a) **De stekkers van elektrisch gereedschap moeten geschikt zijn voor het gebruikte stopcontact. Wijzig nooit de stekker van het elektrische gereedschap. Gebruik nooit een verloopstekker voor op een geaard stopcontact aangesloten elektrisch gereedschap.** Door het gebruik van ongewijzigde stekkers en de juiste stopcontacten wordt het risico van elektrische schokken verminderd.
- b) **Vermijd ieder fysiek contact met geaarde elementen, zoals buizen, radiatoren, ovens en koelkasten.** Het risico op elektrische schokken neemt toe als uw lichaam contact maakt met de aarde.
- c) **Stel uw elektrische gereedschap niet bloot aan regen of vocht.** Water dat in elektrisch gereedschap binnendringt, verhoogt het risico op elektrische schokken.
- d) **Bescherm de voedingskabel.** Gebruik de voedingskabel nooit om het elektrische gereedschap te vervoeren, hieraan te trekken of de stekker uit het stopcontact te halen. Houd de voedingskabel uit de buurt van warmte, vet, scherpe hoeken en bewegende delen. Een voedingskabel die beschadigd is of in de knoop zit, verhoogt het risico op elektrische schokken.
- e) **Wanneer u het elektrische gereedschap buiten gebruikt, gebruik dan een voor gebruik buitenshuis geschikte**





verlengkabel. Het gebruik van een voor gebruik buitenshuis geschikte verlengkabel vermindert het risico op elektrische schokken.

- f) **Als het werken met elektrisch gereedschap op een vochtige locatie onvermijdelijk is, maak dan gebruik van een met een reststromschakelaar (Residual Current Device - RCD) beveiligde voeding.** Met een RCD wordt het risico van een elektrische schok beperkt.

3) Persoonlijke veiligheid

- a) **Concentreer u, wanneer u elektrisch gereedschap gebruikt, op wat u doet en gebruik hierbij uw gezonde verstand. Gebruik geen elektrisch gereedschap als u vermoeid bent of drugs, alcohol of medicijnen gebruikt heeft.** Een moment van onoplettendheid tijdens het gebruik van elektrisch gereedschap kan ernstig letsel tot gevolg hebben.
- b) **Draag beschermingsmiddelen. Bescherm altijd uw ogen.** Op de juiste wijze gebruikte beschermingsmiddelen, zoals maskers, veiligheidsschoenen met antislipzool, een helm of gehoorbeschermers, verminderen het risico op letsel.
- c) **Vermijd ieder ongepland starten. Controleer of de schakelaar op de uitstand staat alvorens de stekker in het stopcontact te steken en/of op de accu aan te sluiten** wanneer u het gereedschap vast neemt of vervoert. Door bij het dragen van het gereedschap een vinger op de schakelaar te houden of de stekker van het elektrische gereedschap in het stopcontact te steken terwijl de schakelaar in de aanstand staat, kunnen ongelukken ontstaan.
- d) **Verwijder de instelsleutel alvorens het elektrische gereedschap in te schakelen.** Door een sleutel aangesloten op een bewegend onderdeel van het elektrische gereedschap laten, kunnen ongelukken ontstaan.
- e) **Maak geen overdreven bewegingen. Behoud bij al uw bewegingen uw evenwicht.** U kunt zo het elektrische gereedschap in onvoorziene situaties beter onder controle houden.
- f) **Draag geschikte kleding. Draag geen losse kleding of sieraden. Vermijd ieder contact van uw haar, kleding en handschoenen met de bewegende onderdelen.** Losse kleding, sieraden en lang haar kunnen door de bewegende onderdelen vastgegrepen worden.
- g) **Indien voorzieningen voor het verwijderen en aanzuigen van stof zijn meegeleverd, zorg dan dat deze op de juiste wijze zijn aangesloten en gebruikt worden.** Door het aanzuigen van stof kunnen de met stof verband houdende gevaren verminderd worden.

4) Gebruik en onderhoud van het elektrische gereedschap

- a) **Forceer elektrisch gereedschap niet. Gebruik het voor uw toepassing geschikte elektrische gereedschap.** Geschikt elektrisch gereedschap zal een beter en veilig werkresultaat leveren, met het toerental waarvoor het ontworpen is.
- b) **Gebruik het elektrische gereedschap niet als de aan-/uitschakelaar niet werkt.** Elektrisch gereedschap dat niet door de schakelaar bediend kan worden, is gevaarlijk en moet gerepareerd worden.
- c) **Haal de stekker van het elektrische gereedschap uit het stopcontact en/of uit de accu alvorens het af te stellen, accessoires te verwisselen of het op te bergen.** Deze preventieve maatregelen zijn nodig om het risico op het incidenteel starten van het elektrische gereedschap te verminderen.
- d) **Berg het uitgeschakelde elektrische gereedschap op buiten bereik van kinderen en geef iemand die het gereedschap en de instructies om het te laten werken niet kent, geen toestemming om dit te laten functioneren.** Elektrisch gereedschap is gevaarlijk in handen van een onervaren gebruiker.
- e) **Onderhoud uw elektrische gereedschap. Controleer of de bewegende onderdelen niet verplaatst of gevouwen zijn, of er geen onderdelen gebroken zijn en of er geen omstandigheden zijn waardoor de goede werking van het elektrische gereedschap verhinderd zou kunnen worden. In geval van beschadigingen moet u het elektrische gereedschap repareren alvorens het opnieuw te gebruiken.** Talrijke ongelukken worden veroorzaakt door slecht onderhouden elektrisch gereedschap.
- f) **Slijp en reinig snij- en zaag gereedschap.** Snijgereedschap met een scherp blad hebben minder kans dubbel te vouwen en zijn eenvoudiger onder controle te houden.
- g) **Gebruik het elektrische gereedschap, de accessoires en de doppen, enz. overeenkomstig de instructies en pas ze aan de werkomstandigheden en de uit te voeren handelingen aan.** Het gebruik van elektrisch gereedschap voor handelingen waarvoor het niet geschikt is, zou gevaarlijke situaties tot gevolg kunnen hebben.

5) Gebruik en onderhoud van de accu

- a) **Laad de accu uitsluitend op met de door de fabrikant aanbevolen oplader.** Een voor een bepaald type accu bedoelde oplader kan brand veroorzaken wanneer deze gebruikt wordt met een ander type accu.
- b) **Gebruik elektrisch gereedschap uitsluitend met de hiervoor bedoelde accu's.** Het gebruik van een ander type accu kan letsel en brand tot gevolg hebben.
- c) **Berg, wanneer de accu niet gebruikt wordt, deze op een plek uit de buurt van metalen voorwerpen, zoals paperclips, muntstukken, sleutels, vijlen, schroeven of andere kleine metalen voorwerpen die contact tussen de polen zouden kunnen veroorzaken.** Kortsluiting tussen de polen van de accu kan brandwonden of brand tot gevolg hebben.



d) Vermijd ieder contact met de vloeistof die incidenteel uit de accu zou kunnen lekken. Bij incidenteel contact met veel water afspoelen. Raadpleeg een arts in geval van contact van de vloeistof met de ogen. De vloeistof die uit de accu lekt, kan irritatie of brandwonden tot gevolg hebben.

6) Serviceonderhoud

a) Uw elektrische gereedschap moet onderhouden worden door een vakbekwaam persoon dat uitsluitend identieke reserveonderdelen gebruikt. Met deze voorzorgsmaatregel garandeert men de veiligheid van het elektrische gereedschap.

Specifieke veiligheidsvoorschriften

- **Houd het elektrische gereedschap vast bij de geïsoleerde handgrepen wanneer u handelingen uitvoert waarbij de bevestiging in contact kan komen met verborgen draden.** Bevestigingen die in contact komen met een draad onder spanning kunnen bepaalde blootgestelde metalen delen "wekken" en een elektrische schok bij de bediener veroorzaken.
- **Gebruik beugels of andere praktische middelen om het te bewerken voorwerp op een stabiel platform vast te zetten en te ondersteunen.** Als u het te bewerken voorwerp in uw handen of tegen uw lichaam houdt, staat u niet stabiel en kunt u de controle verliezen.
- **Draag een veiligheidsbril of andere oogbeschermers.** Bij hameren en boren komen spaanders vrij. Deze rondvliegende deeltjes kunnen onherstelbaar oogletsel veroorzaken.
- Draag gehoorbescherming wanneer u werkt met een slagboor. Blootstelling aan lawaai kan gehoorbeschadiging veroorzaken.
- Accessoires en gereedschap kunnen heet worden tijdens de werking. Draag handschoenen wanneer u ze aanraakt.
- Ventilatie-openingen bevinden zich vaak bij bewegende onderdelen en u kunt beter uit de buurt daarvan blijven. Losse kleding, sieraden en lang haar kunnen in bewegende onderdelen verstrikt raken.
- Werk niet lange tijd achtereen met dit gereedschap. Trillingen die worden veroorzaakt door werking van het gereedschap kunnen schadelijk zijn voor uw handen en armen. Gebruik handschoenen voor extra demping en beperk blootstelling door regelmatig rustperiodes in te lassen.

Restrisico's

Ondanks de toepassing van de juiste veiligheidsvoorschriften en het installeren van veiligheidsvoorzieningen kunnen bepaalde restrisico's niet vermeden worden:

- Verminderd gehoor.
- Risico van het beknellen van vingers wanneer accessoires worden gewisseld.
- Risico van letsel als gevolg van rondvliegende deeltjes.
- Risico van brandwonden veroorzaakt door het verwarmen van de accessoires tijdens de werkzaamheden.
- Risico van letsel veroorzaakt door een langdurig gebruik.

⚠ LET OP GEVAAR: Draag ALTIJD een veiligheidsbril. Een gewone bril IS GEEN veiligheidsbril. Draag ook een gezichtsmasker ter bescherming tegen stof wanneer u snij- of zaagwerkzaamheden uitvoert. **DRAAG ALTIJD GECERTIFICEERDE VEILIGHEIDSVORZIENINGEN.**

⚠ LET OP GEVAAR: Bepaald stof dat vrijkomt tijdens het boren, zagen, slijpen, boren of andere bouwactiviteiten bevatten chemische stoffen die beschouwd kunnen worden als kankerverwekkend of verantwoordelijk voor aangeboren afwijkingen en andere voortplantingspathologieën. Enkele voorbeelden van deze chemische stoffen:













- het lood in loodhoudende verf,
- de in baksteen aanwezige kwarts, cement en alle andere metselproducten en
- arsenicum en chroom die voor houtbehandeling gebruikt worden (CCA).

De risico's hangen af van uw werk en van de frequentie van blootstelling aan deze soort stoffen. Om de periode van blootstelling te verminderen: werk in een goed geventileerde zone, draag goedgekeurde beschermingsmiddelen, zoals beschermingsmaskers tegen stof die speciaal ontworpen zijn om microscopisch kleine deeltjes tegen te houden.

- **Vermijd langdurige contact met stof dat vrijkomt bij boren, zagen, slijpen, boren en andere bouwactiviteiten.** **Draag veiligheidskleding en was de blootgestelde zones met water en zeep.** Wanneer deze stof in de mond of de ogen binnendringt of zich over de huid verspreidt, kan de opname van schadelijke chemische stoffen bevorderd worden.

⚠ LET OP: Wanneer u het gereedschap niet gebruikt, plaats dit dan op één zijde op een stevige ondergrond op een plaats waar men hier niet over kan struikelen of vallen. Sommige gereedschappen voorzien van een brede accu kunnen recht op het voetstuk geplaatst worden, maar zij kunnen gemakkelijk omvallen.

- Op het op uw gereedschap geplakte etiket kunnen de volgende symbolen vermeld staan. Symbolen en hun definitie:

V	volt	W	watt
Hz	hertz		wisselstroom
min	minuten		wissel- of gelijkstroom
	gelijkstroom	n ₀	onbelast toerental
	Constructie klasse I (aardklem)		aardklem
	Constructie klasse II (versterkte isolatie)		symbool voor veiligheidswaarschuwing
.../min	per minuut	RPM	omw/min
IPM	slagen per minuut	BPM	slagen per minuut
A	ampère	n	nominale snelheid
	zichtbare straling		draag oogbescherming
	lees alle documentatie		draag gehoorbescherming
	draag bescherming van de luchtwegen		

Labels op lader en accu

Behalve de pictogrammen die u aantreft in de handleiding, kunt u de volgende pictogrammen vinden op de lader en de accu:



Vor der Verwendung die Betriebsanleitung lesen.



Nicht mit elektrisch leitenden Gegenständen berühren.



Beschädigte Akkus nicht aufladen.



Nur mit FACOM Akkus verwenden. Andere Akkutypen können bersten und Verletzungen und Beschädigungen verursachen.



Das Gerät keiner Nässe aussetzen.



Beschädigte Kabel sofort austauschen.



Nur zwischen 4 °C und 40 °C aufladen.



Akku umweltgerecht entsorgen.



Den Akku nicht verbrennen.



Lädt nur Li-Ion-Akkus.



Die Ladezeit ist den Technische Daten zu entnehmen.



Nur in Innenräumen verwenden.

Accu's en laders

De accu is niet volledig opgeladen wanneer u deze uit de doos haalt. Lees, voordat u de accu en de lader gebruikt, onderstaande veiligheidsinstructies en volg vervolgens de laadprocedures die worden uiteengezet. Geef bij het bestellen van vervangende accu's vooral het catalogusnummer en de spanning op.

Belangrijke veiligheidsvoorschriften voor alle accu's

⚠ WAARSCHUWING: Lees alle veiligheidsvoorschriften en alle instructies voor de accu, lader en het elektrisch gereedschap. Niet-naleving van de voorschriften en instructies kan een elektrische schok, brand en/of ernstig letsel tot gevolg hebben.

LEES ALLE VOORSCHRIFTEN

- **Gebruik en laad uw accu niet (op) in een explosieve omgeving, in aanwezigheid van ontvlambare vloeistoffen, gassen of stof.** Bij het plaatsen of verwijderen van de accu in of uit de oplader kunnen stof en rook ontbranden.
- **Forceer NOOIT het plaatsen van de accu in de oplader. Wijzig de accu NIET op wat voor wijze dan ook om deze in een niet compatibele oplader te plaatsen, hierdoor zou de accu kapot kunnen gaan en ernstig letsel kunnen veroorzaken.**

- Laad de accu's uitsluitend op in een FACOM oplader.
- **Dompel** de accu NIET onder in water of een andere vloeistof.
- **Berg het gereedschap en de accu niet op en gebruik deze niet op plaatsen met een temperatuur boven 40°C (105°F) (zoals een entrepot buiten of een metalen gebouw in de zomer).** Accu's gaan het langst mee wanneer u ze bewaart op een koele droge plaats.
- Zorg voor de beste prestaties dat de accu volledig is opgeladen alvorens deze te gebruiken.

N.B.: Plaats geen accu in gereedschap waarvan de trekker in de werkstand staat. Blokkeer nooit de trekker in de werkstand.

⚠ LET OP GEVAAR: Brandgevaar. Probeer nooit om zonder reden de accu te openen. Als het kastje van de accu gebarsten of beschadigd is, steek dit dan niet in de oplader. Zorg dat de accu niet platgedrukt wordt en niet valt of beschadigd wordt. Gebruik een accu of oplader niet als deze een zware schok gekregen heeft, gevallen is, platgetrapt of op welke wijze dan ook beschadigd is (bijvoorbeeld doorboord door een vijl, een klap met een hamer, platgetrapt). Beschadigde accu's moeten voor recycling teruggezonden worden naar het servicecentrum.

⚠ LET OP GEVAAR: Brandgevaar. Wanneer u de accu's opbergt of draagt, zorg dan dat metalen voorwerpen niet in contact komen met de blootgestelde polen van de accu. Doe een accu bijvoorbeeld niet in een schort, een zak, een gereedschapskist, de doos van een set, een lade, enz. waarin zich onbeschermde vijlen, schroeven, sleutels, enz. bevinden. **Er kan per ongeluk brand ontstaan tijdens het vervoer van de accu's als de accupolen per ongeluk in contact komen met geleidende elementen, zoals sleutels, muntstukken, handgereedschap en dergelijke.**

⚠ LET OP: Wanneer u het gereedschap niet gebruikt, plaats dit dan op één zijde op een stevige ondergrond op een plaats waar men hier niet over kan struikelen of vallen. Sommige gereedschappen voorzien van een brede accu kunnen recht op het voetstuk geplaatst worden, maar zij kunnen gemakkelijk omvallen.

Specifieke veiligheidsvoorschriften voor lithium-ionaccu's (li-ion)

- **Verbrand de accu niet, ook niet als deze ernstig beschadigd of volledig leeg is.** De accu kan in de vlammen ontploffen. Bij het verbranden van lithium-ionaccu's komen rook en giftige afvalstoffen vrij.
- **Als de vloeistof in de accu in contact komt met de huid, moet de betreffende zone onmiddellijk met water en zachte zeep gewassen worden.** Als de accuvloeistof in uw ogen komt, moet u de ogen uitspoelen gedurende 15 minuten of net zolang tot de irritatie verdwenen is. Als u een arts raadpleegt, meld hem dan dat de accuvloeistof bestaat uit een mengsel van een koolstofhoudende vloeistof en lithiumzout.
- **De inhoud van een open accu kan geïrriteerde luchtwegen veroorzaken.** Ventileer het vertrek. Raadpleeg een arts als de symptomen niet verdwijnen.

⚠ LET OP GEVAAR: Risico op brandwonden. De accuvloeistof kan ontbranden bij blootstelling aan vonken of vlammen.

Transport

⚠ WAARSCHUWING: Brandrisico. Voorkom dat de accu niet dusdanig opgeslagen of getransporteerd wordt, dat metalen voorwerpen contact kunnen maken met de onbeschermde accupolen. Vermijd accu's bijvoorbeeld in schorten, zakken, gereedschapskisten, productkit-dozen, laden, enz., met daarin losse spijkers, schroeven, sleutels enz. Het transport van accu's kan brand veroorzaken wanneer de accupolen per ongeluk in contact komen met geleidende materialen zoals sleutels, munten, handgereedschap en soortgelijke voorwerpen. Tijdens het transport van alleen accu's, moet u zorgen dat de accupolen beschermd en goed geïsoleerd zijn van materialen waarmee ze in contact zouden kunnen komen waardoor kortsluiting zou kunnen ontstaan.

Accu's met ladingmeter (Afb. B)

Sommige FACOM-accu's zijn voorzien van een ladingmeter, die bestaat uit drie groene LED-lampjes die het niveau aangeven van de in de accu resterende lading.

De ladingmeter is een aanduiding bij benadering van de resterende lading in de accu, volgens onderstaande indicatoren:

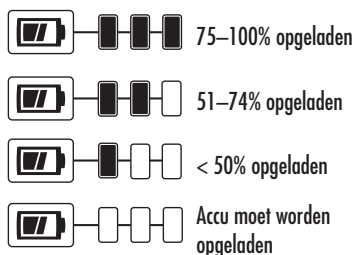

U kunt de ladingmeter in werking stellen door de knop van de ladingmeter in te drukken en ingedrukt te houden. Er zal een combinatie van drie groene LED-lampjes gaan branden die het niveau van de resterende lading aanduidt. Wanneer het niveau van de lading in de accu onder de bruikbare limiet is, zal de ladingmeter niet gaan branden en moet de accu worden opgeladen.

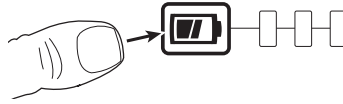

OPMERKING: De ladingmeter is slechts een indicatie van de in de accu resterende lading. Het is geen aanduiding van de functionaliteit van het gereedschap en varieert op basis van productcomponenten, temperatuur en toepassing door de eindgebruiker.

Belangrijke veiligheidsvoorschriften voor alle accu-opladers

⚠ WAARSCHUWING: Lees alle veiligheidswaarschuwingen en alle instructies voor de accu, de lader en het elektrisch gereedschap. Wanneer u geen gevolg geeft aan de waarschuwingen en instructies, kan dat leiden tot elektrische schok, brand en/of ernstig persoonlijk letsel.

⚠ LET OP GEVAAR: Risico op elektrische schokken. Verhinder het binnendringen van vloeistoffen in de oplader. Dit zou elektrische schokken kunnen veroorzaken.

⚠ LET OP: Risico op brandwonden. Om het risico op letsel te verminderen, dient u uitsluitend oplaadbare accu's van FACOM op te laden. Alle andere soorten accu's kunnen ontploffen en letsel veroorzaken.

⚠ LET OP: Kinderen moeten onder toezicht staan en mogen niet met de apparaten spelen.

OPMERKING: In bepaalde omstandigheden kan bij aansluiting van de oplader op het spanningsnet kortsluiting met vreemde voorwerpen ontstaan. Geleidende vreemde voorwerpen, zoals slijpstof, metalen spaanders, staalwol, aluminiumfolie en verder alle andere elementen bestaande uit metalen deeltjes, mogen niet in de oplader terecht komen. Haal altijd de oplader uit het spanningsnet wanneer deze geen accu's bevat. Haal de stekker van de oplader uit het stopcontact alvorens deze te reinigen.

- **Probeer NIET accu's op te laden met een andere oplader dan die in deze handleiding vermeld staan.** De oplader en de accu zijn speciaal ontworpen om samen te functioneren.
- **Deze opladers kunnen uitsluitend gebruikt worden voor het opladen van oplaadbare FACOM accu's.** Ieder ander gebruik kan een risico op brand, elektrische schokken en elektrocutie veroorzaken.
- **Stel de oplader niet bloot aan regen of sneeuw.**
- **Wanneer u de stekker van de oplader uit het stopcontact haalt, trek dan bij voorkeur aan de stekker en niet aan de voedingskabel.** Hiermee vermindert u het risico van beschadiging van de stekker of de voedingskabel.
- **Controleer of de voedingskabel zodanig geplaatst is, dat deze niet kan worden platgetrapt, dat men hier niet over kan struikelen en dat deze niet beschadigd of strakgespannen kan worden.**
- **Gebruik geen verlengkabel, tenzij dit absoluut noodzakelijk is.** Het gebruik van een ongeschikte verlengkabel kan brand, een elektrische schok of elektrocutie veroorzaken.
- **Als u buitenshuis een oplader gebruikt, zorg dan altijd dat u beschikt over een droge locatie en gebruik een verlengsnoer dat geschikt is voor gebruik buitenshuis.** Het gebruik van een verlengsnoer geschikt voor gebruik buitenshuis vermindert het risico op een elektrische schok.
- **Plaats niet een voorwerp boven op de lader en plaatst niet de lader op een zacht oppervlak dat de ventilatieopeningen kan blokkeren en kan leiden tot uitzonderlijke hoge temperaturen binnen in de lader. Plaats de lader niet dichtbij een warmtebron. De lader wordt geventileerd door sleuven in de bovenzijde en onderzijde van de behuizing.**
- **Houd de ventilatiesleuven van de oplader vrij. De ventilatiesleuven bevinden zich op de bovenzijde en aan de zijkanten van de oplader.** Houd de oplader uit de buurt van warmtebronnen.
- **Gebruik de oplader niet als de stekker of de voedingskabel beschadigd is – vervang deze in dat geval onmiddellijk.**
- **Gebruik de oplader niet als deze een harde klap gekregen heeft, gevallen is of op welke manier dan ook beschadigd is.** Stuur deze naar een erkend servicecentrum.
- **Demonteer de oplader niet. Stuur hem naar een erkend servicecentrum voor een servicebeurt of een reparatie.** Een onjuiste montage kan een elektrische schok, elektrocutie of brand veroorzaken.
- **Haal de stekker van de oplader uit het stopcontact alvorens deze te reinigen. Hiermee vermindert u het risico op elektrische schokken.** Dit risico vermindert niet door de accu uit het apparaat te halen.
- **Probeer NOOIT 2 opladers met elkaar te verbinden.**
- **De oplader is ontworpen voor een standaard spanning van 230 V voor huishoudelijke apparatuur. Probeer niet om een andere spanning te gebruiken.** Dit voorschrift geldt niet voor de auto-oplader.

⚠ Waarschuwing: Risico van elektrische schok. Laat niet een vloeistof in de lader komen. Een elektrische schok kan daarvan het gevolg zijn.



⚠ WAARSCHUWING: Risico van brandwonden. Dompel de accu niet onder in een vloeistof en laat niet een vloeistof in de accu komen. Probeer nooit, om welke reden dan ook, de accu open te maken. Als de kunststof behuizing van de accu breekt of scheurt, breng de accu dan terug naar een servicecentrum waar deze kan worden gerecycled.

⚠ Let op: Risico van brandwonden. Beperk het risico van letsel, laad alleen oplaadbare accu's van FACOM op. Andere typen accu's kunnen heet worden en barsten, en dat kan persoonlijk letsel en materiële schade tot gevolg hebben.

Kennisgeving: Onder bepaalde omstandigheden kan, wanneer de lader is aangesloten op de stroomvoorziening, er kortsluiting in de lader optreden door materiaal van buitenaf. Materiaal dat geleidend is van aard, zoals, maar niet bij uitsluiting, slijpstof, metalen snippers, staalwol, aluminiumfolie of een willekeurige opeenhoping van metaaldeeltjes, moet worden weggehouden bij de holtes van de lader. Trek altijd de stekker van de lader uit het stopcontact, wanneer er geen accu in de holte zit. Trek de stekker uit het stopcontact voordat u begint de lader schoon te maken.

BEWAAR DEZE VOORSCHRIFTEN

Opladers

Deze oplader hoeft niet afgesteld te worden en is ontworpen om een groot gebruiksgemak te bieden.

Oplaadprocedure (Abc. C)

1. Steek de stekker van de oplader in een geschikt stopcontact alvorens de accu hier in te plaatsen.
2. Steek de accu (6) in de oplader, zoals aangegeven in Figuur C en controleer of u de accu volledig in de oplader geplaatst heeft. Het rode lampje (opladen) knippert, het opladen is begonnen.
3. Wanneer het rode lampje blijft branden, is het opladen voltooid. De accu is volledig opgeladen en u kunt deze vanaf dit moment gebruiken of hem in de oplader laten zitten. U kunt de accu uit de lader halen door op de ontgrendelknop (5) op de accu te duwen.

N.B.: Om de beste prestaties te garanderen en de levensduur van de Li-Ionaccu's te verlengen, moet u voor het eerste gebruik de accu volledig opladen.

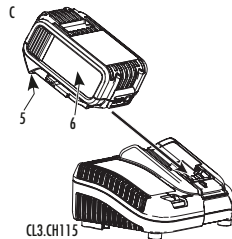

Werking van de lader

Raadpleeg onderstaande indicatoren voor de laadstatus van de accu.

CL3.CH1018	
Laad op	— — — — —
Volledig opgeladen	— — — — —
Vertraging Warme/Koude Accu	— • — • — •
Probleem met accu of lader	• • • • • • • •
CL3.CH115	
Laad op	— — — — —
Volledig opgeladen	— — — — —
Vertraging Warme/Koude Accu*	— — — — — — — — — —

*CL3.CH115: Het rode lampje blijft knipperen, maar bij deze temperatuur van de accu zal het gele indicatielampje branden. Wanneer de accu een geschikte temperatuur heeft bereikt, zal het gele lampje uitgaan en zal de lader de laadprocedure hervatten.





Laders die geschikt zijn voor deze accu, zullen de accu niet opladen als deze gebreken vertoont. De lader zal aangeven dat de accu niet goed is door geen lampjes te laten branden of door een knipperpatroon van de lampjes weer te geven dat aangeeft dat de accu niet in orde is.

OPMERKING: Dit kan ook duiden op een probleem met de lader.

Als de lader een probleem aangeeft, breng de lader en de accu dan naar een geautoriseerd servicecentrum waar zij kunnen worden getest.

Vertraging Warme/Koude Accu

Wanneer de lader detecteert dat een accu te warm of te koud is, wordt automatisch een Vertraging Warme/Koude Accu gestart, en wordt het laden opgeschort tot de accu een geschikte temperatuur heeft bereikt. De lader schakelt dan zelf over naar de stand voor het opladen van de accu. Deze functie waarborgt een maximale levensduur van de accu.

Een koude accu laadt langzamer op dan een warme accu. De accu laadt in die lagere laadsnelheid op gedurende de gehele laadcyclus en zal niet terugkeren naar de maximale laadsnelheid, ook niet als de accu opwarmt.

Gebruik de lader nooit als de ventilatie-openingen geblokkeerd zijn. Zorg ervoor dat er geen vreemde voorwerpen in het binnenste van de lader kunnen doordringen.

Elektronisch Beveiligingssysteem

Li-Ion-gereedschap wordt ontworpen met een Elektronisch Beveiligingssysteem dat de accu beveiligd tegen te veel geladen worden, te heet worden of te diep ontladen worden.

Het gereedschap wordt automatisch uitgeschakeld als het Elektronisch Beveiligingssysteem actief wordt. Als dat gebeurt, plaats dan de lithium-ion accu op de lader tot de accu volledig is opgeladen.

Wandmontage

CL3.CH115

Deze lader is ontworpen voor wandmontage en kan ook rechtop op een tafel of een werkoppervlak worden gezet. Monteert u de lader aan de wand, kies dan een plaats binnen het bereik van een stopcontact, en niet op een hoek of bij andere obstakels die de luchtstroom kunnen belemmeren. Gebruik de achterzijde van de lader als een sjabloon voor de locatie van de montageschroeven op de wand. Monteer de laders stevig met ten minste gipsplaatschroeven (apart aan te schaffen) 25,4 mm lang, met een schroefkof met een diameter van 7 – 9 mm, inhoud geschroefd op een optimale diepte waarbij 5,5 mm van de schroef uitsteekt. Houd de sleuven aan de achterzijde van de lader tegenover de uitstekende schroeven en schuif de schroeven in de sleuven.

Belangrijke opmerkingen over het opladen

1. De levensduur en de prestaties van de accu kunnen verbeterd worden als u oplaadt bij een temperatuur tussen 18 en 24°C (65°F en 75°F). Laat de accu NIET op bij een temperatuur onder +4,5°C (+40°F) of boven +40,5°C (+104°F). Deze voorzorgsmaatregel is belangrijk om de accu niet te beschadigen.
2. De oplader en de accu kunnen tijdens het opladen warm aanvoelen. Dit is een normaal verschijnsel en wijst niet op een defect. Om het afkoelen van de accu na gebruik te vergemakkelijken, moet u de oplader of de accu niet op een warme plek zetten, zoals in een metalen gebouw of een niet-geïsoleerde vrachtwagen.
3. Als de accu niet goed oplaadt:
 - a. Controleer de goede werking van de oplader door hier een lamp of een ander apparaat op aan te sluiten.
 - b. Controleer of de oplader, wanneer deze op een lamschakelaar is aangesloten, dooft wanneer u de lamp uitschakelt.
 - c. Installeer de oplader en de accu op een plek met een temperatuur tussen 18 en 24°C (65°F–75°F).
 - d. Als de oplaadproblemen blijven bestaan, stuur het gereedschap, de accu en de oplader dan naar uw plaatselijke servicecentrum.
4. U moet de accu opladen wanneer het geproduceerde vermogen niet meer voldoende is om de werkzaamheden even gemakkelijk als gebruikelijk uit te voeren. GA NIET DOOR deze te gebruiken als dit het geval is. Volg de oplaadprocedure. U kunt ook een gedeeltelijk lege accu opladen als u dat wilt, zonder dat dit schadelijke gevolgen voor de accu heeft.
5. Geleidende vreemde voorwerpen, zoals slijpstof, metalen spaanders, staalwol, aluminiumfolie en verder alle andere elementen bestaande uit metalen deeltjes, mogen niet in de oplader terecht komen. Haal altijd de oplader uit het spanningsnet wanneer deze geen accu's bevat. Haal de stekker van de oplader uit het stopcontact alvorens deze te reinigen.
6. Laat de oplader niet afkoelen en dompel hem niet onder in water of een andere vloeistof.

Aanbevelingen voor opslag

1. Voor een goede opslag hebt u een koele en droge plaats nodig, die niet blootgesteld is aan zonlicht en overmatige warmte of kou.
2. Voor een langdurige opslag en een optimaal resultaat wordt aanbevolen eenvolledig opgeladen batterij op een koele, droge plaats uit de lader te bewaren.



OPMERKING: Volledig lege accu's mogen niet worden opgeslagen. De accu moet vóór gebruik worden opgeladen.

BEWAAR DEZE INSTRUCTIES VOOR EEN LATER GEBRUIK

Omschrijving

⚠ LET OP GEVAAR: Breng nooit wijzigingen aan het gereedschap of zijn onderdelen aan. Hierdoor zouden materiële schade of letsel kunnen ontstaan.

- | | |
|---|----------------------------------|
| 1 | Aan/uit-schakelaar |
| 2 | Vooruit/achteruit-bedieningsknop |
| 3 | Aambeeld |
| 4 | Handgreep |
| 5 | Accuvrijgaveknop |
| 6 | Accu |
| 7 | Werklamp |
| 8 | Functieschakelaar |
| 9 | Buiging |

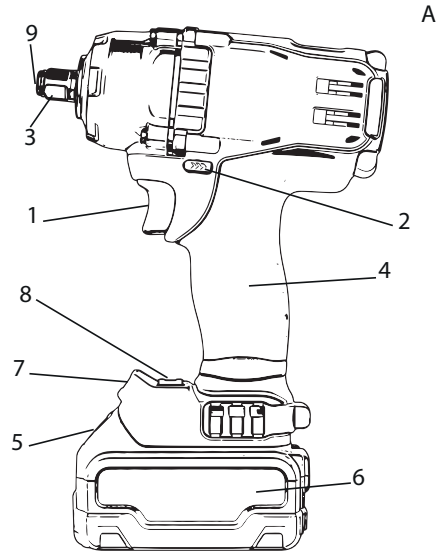

Componenten (afb. A)

Waarschuwing: Breng nooit wijzigingen aan in het elektrisch gereedschap of in een onderdeel ervan. Beschadiging of persoonlijk letsel kan daarvan het gevolg zijn.

Raadpleeg Afbeelding A aan het begin van deze handleiding voor een volledige lijst van componenten.

Gebruik van het gereedschap

Deze slagsleutel is ontworpen voor een professionele inslag. Met zijn slagfunctie is dit gereedschap uitermate geschikt voor metalen bevestigingen.

Gebruik hem NIET in vochtige omstandigheden en in aanwezigheid van ontvlambare vloeistoffen of gassen. Deze slagmoersleutels met een lange levensduur zijn professioneel elektrisch gereedschap.

Laat kinderen het gereedschap **NIET** aanraken. Onervaren personen moeten onder toezicht staan wanneer zij het gereedschap gebruiken. Dit gereedschap mag niet gebruikt worden door personen (inclusief kinderen) waarvan de lichamelijke, zintuiglijke of geestelijke vermogens verminderd zijn of die geen ervaring en/of te weinig kennis of capaciteiten hebben, tenzij zij onder toezicht staan van een voor hun veiligheid verantwoordelijke persoon. Kinderen mogen niet met dit gereedschap spelen.

Elektrische veiligheid

De elektrische motor is ontworpen voor een werking op één spanning. Controleer altijd of de spanning van de accu overeenkomt met de op het gereedschap genoteerde spanning. Controleer ook of de spanning van de oplader overeenkomt met de netspanning.

De FACOM oplader beschikt over een versterkte isolatie conform de norm EN 60335 en er is geen aardklem nodig.

Als de voedingskabel beschadigd is, moet u deze vervangen door een speciale kabel die u bij de servicedienst van FACOM kunt krijgen.

Vervanging van de netstekker (Uitsluitend voor het Verenigd Koninkrijk en Ierland)

Als u een nieuwe netstekker nodig heeft:

- Verwijder de oude stekker op veilige wijze.
- Sluit de bruine draad op de onder spanning staande klem van de stekker.
- Sluit de blauwe draad aan op de sterpuntklem.

⚠ LET OP GEVAAR: Sluit geen enkele draad aan op de aardklem.

Volg de met de stekker van goede kwaliteit meegeleverde installatie-instructies. Aanbevolen zekering: 3 A.

Gebruik van een verlengkabel

Gebruik geen verlengkabel, tenzij dit absoluut noodzakelijk is. Gebruik een goedgekeurde, voor de stekker van uw oplader geschikte verlengkabel. Minimale lengte van de geleider: 1 mm²; maximale lengte: 30 m.

Als u een kabelhaspel gebruikt, rol de kabel dan altijd volledig af.

Werking

⚠ LET OP GEVAAR: Pas altijd de veiligheidsvoorschriften en de geldende regelgeving toe.

⚠ LET OP GEVAAR: Beperk het risico van ernstig persoonlijk letsel, schakel het apparaat uit en neem de accu uit, en voer daarna pas aanpassingen uit of verwijder/plaats daarna pas hulpstukken of accessoires. Wanneer het apparaat per ongeluk wordt gestart kan dat leiden tot letsel.

⚠ LET OP GEVAAR: Gebruik uitsluitend de accu's en opladers van FACOM.

Installatie en demontage van de accu (Afb. D)

N.B.: Controleer of uw accu volledig is opgeladen.

De accu plaatsen (6) in de handgreep van het gereedschap, houd de accu tegenover de rails in de handgreep van het gereedschap en schuif de accu in de handgreep tot deze stevig vast zit in het gereedschap en controleer dat de accu niet loskomt.

Druk voor het demonteren van de accu uit het gereedschap op de ontgrendelingsknop (5) en schuif de accu uit de handgreep van het gereedschap. Plaats de accu in de oplader volgens de instructies van deze handleiding.

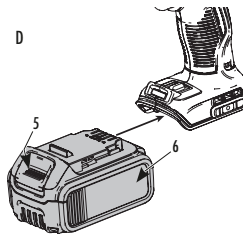

Trekker toerenregelaar (Afb. A)

Druk voor het inschakelen van het gereedschap op de trekker (1). Om het gereedschap uit te schakelen, laat u de trekker los. Uw gereedschap is voorzien van een rem. De kartelring stopt met draaien wanneer de trekker volledig is losgelaten. Met de trekker kunt u het toerental selecteren dat het beste bij uw behoeften aansluit. Hoe harder u op de trekker drukt, hoe hoger het toerental van het gereedschap is. Om de levensduur van het gereedschap te behouden, moet u de toerenregelaar alleen voor het starten van gaten of bevestigingen gebruiken.

N.B.: Het is niet aan te raden de toerenregelaar continu te gebruiken. Vermijd dit om beschadiging van de trekker te voorkomen.

Omkeerinrichting draairichting (Afb. A)

Met de omkeerinrichting van de draairichting (2) kan de werkrichting van het gereedschap geselecteerd worden en deze dient tevens als vergrendelingsknop.

Voor het selecteren van de vastdraairichting laat u de trekker los en drukt u op de omkeerinrichting van de draairichting op de rechter zijkant van het gereedschap.

U kunt de omgekeerde draairichting selecteren door de aan/uit-schakelaar los te laten en de knop vooruit/achteruit aan de linkerzijde van het gereedschap in te drukken.

In de neutrale stand kunt u met de omkeerinrichting het gereedschap vergrendelen. Controleer of de trekker is losgelaten voordat u de omkeerinrichting gebruikt.

N.B.: Wanneer u het gereedschap voor de eerste keer gebruikt na de draairichting gewijzigd te hebben, hoort u een klik tijdens het starten. Dit is een normaal verschijnsel en wijst niet op een defect.

Juiste positie van de hand (Afb. F)

⚠ LET OP GEVAAR: Om het risico op ernstig letsel te verkleinen, moet u **ALTIJD** uw hand plaatsen zoals aangegeven.

⚠ LET OP GEVAAR: Om het risico op ernstig letsel te verkleinen, moet u **ALTIJD** het gereedschap stevig vasthouden om op bruuske bewegingen te anticiperen. Het gereedschap op de juiste wijze vasthouden betekent dat u met een hand het gereedschap aan de hoofdhandgreep (4) moet vasthouden.

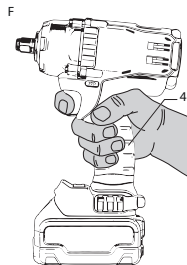

Funcatieschakelaar (Afb. A)

Uw gereedschap is uitgerust met een funcatieschakelaar (8) waarmee u één van de twee snelheden of de "Precisie Controle" -modus kunt instellen. Selecteer de snelheid/modus afhankelijk van de toepassing en stel de snelheid van het gereedschap in met behulp van de drukschakelaar met variabele snelheid (1).

OPMERKING: In snelheid 1 functioneert het gereedschap in de vooruit op 900 tpm en op de maximale snelheid in de achteruit, vergelijkbaar met drukluchtgereedschap.

Werklamp (Afb. A)

Het voetstuk van het gereedschap is uitgerust met een werklamp (7). De werklamp wordt geactiveerd wanneer de drukschakelaar wordt ingedrukt en wordt automatisch uitgeschakeld 20 seconden nadat de drukschakelaar is losgelaten. Wanneer u aanhoudend drukt op de drukschakelaar, blijft de werklamp branden.

OPMERKING: De werklamp is voor de verlichting van de directe werkomgeving en mag niet als zaklamp worden gebruikt.

«Precisie Controle»-modus

Naast de lage snelheid modi beschikt deze tool ook over de «Precisie Controle» -modus waarmee de gebruiker over applicaties voor het vast- en losdraaien een betere controle heeft. Wanneer het gereedschap wordt ingesteld in de vooruit, wordt de snelheid opgevoerd tot 2000 tpm tot aan de inslag.

Het gereedschap wordt dan gedurende 0,5 seconden gepauzeerd voordat inslagen oplopen tot 3100 IPM (slagen per minuut), zodat de gebruiker een betere controle heeft en de kans dat het materiaal te strak wordt bevestigd of beschadigd raakt, wordt verkleind.

Wanneer het gereedschap wordt ingesteld in de achteruit, bedraagt het aantal inslagen bij een normale snelheid 3100 IPM. Wanneer geconstateerd wordt dat de bevestigingskop is losgeraakt, wordt de inslag van het gereedschap gestopt en de snelheid verlaagd om te voorkomen dat hardware ontspoot of losraakt.

Aambeeld (Afb. E)

⚠ WAARSCHUWING: Gebruik alleen accessoires bedoeld voor inslag. Accessoires niet bedoeld voor inslag kunnen breken en gevaarlijke situatie veroorzaken. Inspecteer de accessoires vóór gebruik op scheuren.

⚠ VOORZICHTIG: Controleer voor gebruik het aambeeld, de ontgrendelingspinnen en de buigringen. Onderdelen die ontbreken of beschadigd dienen vóór gebruik te worden vervangen.

Zet de schakelaar (2) de Vooruit/Achteruit Bedieningsknop in de vergrendelde (centrale) positie of verwijder de accu voordat u accessoires verwisselt.

Aambeeld met Buigring (Afb. E)

Om een accessoire op het aambeeld van de buigring te installeren, drukt u het accessoire stevig op het aambeeld (3). De buigring (9) wordt samengedrukt zodat het accessoire kan glijden. Nadat het accessoire is geïnstalleerd, oefent de buigring druk uit waardoor het accessoire stevig op zijn plaats blijft.

Om een accessoire te verwijderen, pakt u het accessoire vast en trekt u het er energiekit uit.

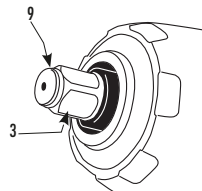

Gebruik

Uw inslaggereedschap heeft een maximale torsiekoppel van 813Nm.

OPMERKING: De output torsie hangt af van de ingestelde snelheid.

Uw inslaggereedschap kan de volgende bevestigingtorsies genereren:

	Ft.-Lbs. Laag/Precisie Controle/Hoog	Nm Laag/Precisie Controle/Hoog
FCF894	0-150/0-330/0-330	0-200/0-447/0-447

⚠ LET OP: Controleer of de bevestigingen en/of het systeem het door het gereedschap geproduceerde koppelniveau verdragen. Een te hoog koppel kan materiële schade en letsel veroorzaken.

1. Plaats het accessoire op de kop van het bevestigingsmateriaal. Houd het gereedschap recht op het bevestigingsmateriaal gericht.
2. Start de werking van het gereedschap door op de schakelaar te drukken. Stop de werking van het gereedschap door de schakelaar los te laten. Controleer altijd het aanhaalmoment met een torsiesleutel, omdat het bevestigingskoppel afhankelijk is van vele factoren, waaronder de volgende:
 - **Spanning:** Een lage spanning, als gevolg van een bijna lege accu, vermindert het aandraaikoppel.
 - **Afmeting van het accessoire:** Het niet gebruiken van een accessoire van het juiste formaat zal een vermindering van het bevestigingskoppel tot gevolg hebben.
 - **Maat van de dop:** Een dop waarvan de maat niet geschikt is, zorgt voor een afname van het aandraaikoppel.
 - **Maat van de kartelring:** Ringen met een grote diameter hebben over het algemeen een hoger aandraaikoppel nodig. Het aandraaikoppel kan eveneens variëren aan de hand van de lengte, de graad en de coëfficiënt van het koppel.
 - **Kartelring:** Om het juiste aandraaikoppel te garanderen, moet u zorgen dat er geen stof en andere residuen op de schroefdraden zitten.
 - **Materiaal:** Het materiaal en de afwerking van de oppervlakken zijn van invloed op het aandraaikoppel.
 - **Duur van het aandraaien:** Hoe langer het aandraaien duurt, hoe hoger het aandraaikoppel is. Een langere aandraaiduur dan wat aanbevolen is en waarbij teveel kracht wordt uitgeoefend op de bevestigingen kan deze doen springen of ze beschadigen.

Positie van de datumcode (Afb. A)

De datumcode, die ook uit jaar van fabricage bevat, is op de behuizing afgedrukt.

Voorbeeld 2017 XX XX

Bouwjaar

TECHNISCHE GEGEVENS

	FCF894
Spanning VDC	18V
Type	1
Type accu	Li-Ion
Onbelast toerental (vooruit)	0-900/2000/2000
Toerental onbelast	0-3100
Maximaal torsiekoppel N.m	813
Gewicht (zonder accublok) kg	1,5
Geluids- en trillingsniveau (vectoriële som in drie richtingen) overeenkomstig de norm EN60745-2-2	
L_{PA} (niveau akoestische druk) dB(A)	94
L_{WA} (niveau akoestisch vermogen) dB(A)	105
K_{WA} (onzekerheid over het gegeven geluidsniveau) dB(A)	3
Vastklemming bevestigingen op het max. vermogen van het gereedschap	
Emissiewaarde trillingen $a_h = m/s^2$	13,5
Onzekerheid $K = m/s^2$	4,4

Het hier gegeven emissieniveau van de trillingen is gemeten overeenkomstig de genormaliseerde methode vermeld in de norm EN 60745 en kan gebruikt worden om de gereedschappen met elkaar te vergelijken. Het kan gebruikt worden voor een beoordeling voorafgaand aan de blootstelling.



WAARSCHUWING: Het aangegeven trillingsniveau geldt voor de meest gebruikelijke toepassingen van het gereedschap. Als het gereedschap echter gebruikt wordt voor andere toepassingen, met andere accessoires, of als dit slecht onderhouden is, kan de emissie van de trillingen verschillen. Hierdoor kan het blootstellingsniveau tijdens de totale arbeidstijd aanzienlijk verhoogd worden. Een schatting van het niveau van de blootstelling aan de trillingen zou ook rekening moeten houden met de tijd gedurende welke het apparaat uit is of wel aan staat, maar niet daadwerkelijk gebruikt wordt. Hierdoor kan het blootstellingsniveau tijdens de totale arbeidstijd aanzienlijk verlaagd worden. Te identificeren aanvullende veiligheidsmetingen om de gebruiker tegen de effecten van de trillingen te beschermen: het gereedschap en de accessoires goed onderhouden, de handen warm houden, voor een optimale organisatie van de handelingen zorgen.

Servicebeurt

Uw FACOM elektrisch gereedschap is ontworpen om lange tijd met zo min mogelijk onderhoud te kunnen functioneren. Om de lange levensduur en de goede werking van uw gereedschap te garanderen, moet u dit regelmatig onderhouden en reinigen.

⚠ LET OP GEVAAR: Beperk het risico van ernstig persoonlijk letsel, schakel het apparaat uit en neem de accu uit, en voer daarna pas aanpassingen uit of verwijder/plaats daarna pas hulpstukken of accessoires. Wanneer het apparaat per ongeluk wordt gestart kan dat leiden tot letsel.

Smeren

Uw elektrische gereedschap hoeft niet gesmeerd te worden.

Reiniging

⚠ LET OP GEVAAR: Gebruik nooit oplosmiddelen of krachtige chemische stoffen voor het reinigen van de niet-metalen onderdelen van het gereedschap, deze zouden het in deze onderdelen gebruikte plastic kunnen aantasten. Reinig het gereedschap met een met water en zachte zeep doordrenkte doek. Laat geen andere vloeistoffen in het gereedschap binnendringen, dompel geen enkel onderdeel van het gereedschap onder in een vloeistof.

Voorschriften voor het reinigen van de oplader

⚠ LET OP GEVAAR: Risico op elektrische schokken. Haal de stekker van de oplader uit het stopcontact alvorens deze te reinigen. Gebruik een doek of een zachte, niet metalen borstel om stof of vet op de uitwendige delen van de oplader te verwijderen. Gebruik geen water of reinigingsoplossingen.

Accessoires

⚠ LET OP GEVAAR: Aangezien andere accessoires dan die door FACOM voorgesteld worden, niet op dit gereedschap getest zijn, kan het gevaarlijk zijn deze te gebruiken. Om het risico op letsel te verminderen, dient u uitsluitend de door FACOM aanbevolen accessoires op dit gereedschap gebruiken. Raadpleeg uw plaatselijke vertegenwoordiger voor meer details over de juiste accessoires.

⚠ LET OP GEVAAR: Gebruik uitsluitend slagmoeraccessoires. Andere soorten accessoires kunnen breken en ongelukken veroorzaken. Controleer alvorens het accessoire te gebruiken of dit niet gebarsten is.

Reparaties

De oplader en de accu kunnen niet gerepareerd worden. De onderdelen van de oplader of de accu kunnen niet gerepareerd worden. Om de VEILIGHEID en de BETROUWBAARHEID van het product te garanderen, moeten reparaties, servicebeurten en afstellingen (inclusief de inspectie en de vervanging van de borstels) uitgevoerd worden door een door FACOM erkend servicecentrum of ander vakbekwaam onderhoudspersoneel. Gebruik altijd identieke reserveonderdelen.



Milieubehoud

WEGWERPEN VAN UW APPARAAT

Geachte klant,
Als u zich van uw apparaat wilt ontdoen, besef dan dat dit voornamelijk bestaat uit onderdelen die gerecycled kunnen worden.
Het apparaat mag niet met het huisvuil weggegooid worden, maar moet bij een speciale ophaaldienst ingeleverd worden.



Afvalsortering van versleten producten en verpakkingsmaterialen vergemakkelijkt de recycling en het hergebruik. Door het hergebruik van gerecyclede producten wordt het milieu beschermd en neemt de vraag naar grondstoffen af.

Oplaadbare accu

U moet de accu met lange levensduur opladen wanneer het geproduceerde vermogen niet meer voldoende is om de werkzaamheden even gemakkelijk als gebruikelijk uit te voeren. Aan het einde van zijn technische levensduur moet u deze wegwerpen volgens de geldende milieuvorschriften.



- Laat de accu volledig leeglopen en haal hem uit het gereedschap.
- De Li-Ionaccu's zijn recyclebaar. Breng ze naar uw plaatselijke vertegenwoordiger of naar een recyclingcentrum in de buurt. De opgehaalde accu's worden op de juiste wijze gerecycled of geëlimineerd.

Aftersalesdienst

- Neem voor alle vragen of werkzaamheden aan het gereedschap contact op met uw FACOM dealer.

Garantie

Het elektrische gereedschap van FACOM heeft een garantie van 24 maanden vanaf de datum van aankoop tegen alle fabricagefouten. De accessoires en slijtageonderdelen, de oplader en de accu's van FACOM vallen onder de wettelijke garantie.

Deze garantie is niet van toepassing in de volgende gevallen: normale slijtage, het niet in acht nemen van de gebruiksinstructies en de veiligheidsvoorschriften, onjuist of verkeerd gebruik van het gereedschap, overbelasting van het gereedschap, achterstallig (service-) onderhoud, binnendringen van vreemde voorwerpen, demontage of wijziging van het gereedschap, sporen van schokken (deuken, scheuren of barsten in de behuizing...), gebruik van een accessoire van slechte kwaliteit of dat niet compatibel is.

Overleg voor het toepassen van de garantie: het gereedschap met zijn serienummer en de originele, leesbare rekening zonder doorhalingen, met daarop een beschrijving van het product en zijn aankoopdatum.

Gedetailleerde toepassingsvoorwaarden van de garantie: raadpleeg uw dealer.

EG-CONFORMITEITSVERKLARING

ONDERGETEKENDE, STANLEY BLACK & DECKER FRANCE, 62 CHEMIN DE LA BRUYÈRE - 69 570 DARDILLY - FRANKRIJK, VERKLAART ONDER DE EIGEN VERANTWOORDELIJKHEID DAT HET PRODUCT **FCF894 – COMPACTE SLAGSLEUTEL MERK FACOM**
- BEANTWOORDT AAN DE BEPALINGEN VAN DE « **MACHINES** » **2006/42/EG, EN60745-1:2009 +A11:2010, EN60745-2-2:2010**
- VOLDOET AAN DE RICHTLIJN 2014/30/EU; 2011/65/EU

Ondergetekende is verantwoordelijk voor de samenstelling van het technische dossier en legt deze verklaring af namens Facom.



Markus Rempel







15.11.2017

Directeur engineering

**ES****AVISO**

Definiciones: Consignas de seguridad

Las definiciones a continuación describen el nivel de severidad de cada advertencia. Lea el manual y observe los símbolos.

-  **PELIGRO:** Señala una situación de peligro inminente que, si no se evita, **provocará la muerte o lesiones graves.**
-  **ATENCIÓN PELIGRO:** Señala una situación de peligro potencial que, si no se evita, **podría provocar la muerte o lesiones graves.**
-  **ATENCIÓN:** Señala una situación de peligro potencial que, si no se evita, **provocará lesiones menores o moderadas.**
-  **OBSERVACIÓN:** Señala una práctica **sin riesgo de lesiones corporales** pero que, si no se evita, **provocaría daños materiales.**
-  Señala un riesgo de impacto eléctrico.
-  Señala un riesgo de incendio.
-  **ATENCIÓN PELIGRO:** Para reducir el riesgo de lesiones, lea el manual de instrucción.

Consignas generales de seguridad de las herramientas energizadas

-  **ATENCIÓN PELIGRO!** Lea el conjunto de las consignas de seguridad y de las instrucciones. El no respeto de las consignas de seguridad y de las instrucciones puede provocar un impacto eléctrico, un incendio y/o lesiones graves.

CONSERVE TODAS LAS CONSIGNAS DE SEGURIDAD Y LAS INSTRUCCIONES PARA CONSULTARLAS EN CUALQUIER MOMENTO

El término «herramienta energizada» utilizado en las consignas de seguridad se refiere a sus herramientas eléctricas conectadas a la red eléctrica o a sus herramientas eléctricas con batería (sin cable).

1) Seguridad de la zona de trabajo

- a) **Mantenga la zona de trabajo limpia y bien iluminada.** Las zonas con obstáculos u oscuras son fuente de accidentes.
- b) **No utilice sus herramientas energizadas en atmósferas explosivas, en presencia de líquidos, gas o polvos inflamables.** Las herramientas energizadas generan chispas que pueden inflamar los polvos o los humos.
- c) **Aleje a los niños y otras personas mientras utilice una herramienta energizada.** Una distracción puede hacerle perder el control de la herramienta.

2) Seguridad eléctrica

- a) **Los enchufes de las herramientas energizadas deben adaptarse a la toma de corriente. Nunca modifique el enchufe de la herramienta energizada. Nunca utilice un adaptador de enchufes con herramientas energizadas conectadas a tierra.** La utilización de enchufes no modificados y de tomas de corrientes adaptadas permite reducir el riesgo de impacto eléctrico.
- b) **Evite cualquier contacto físico con elementos conectados a la tierra tales como los tubos, los radiadores, los hornos y los refrigerantes.** El riesgo de impacto eléctrico aumenta si su cuerpo está conectado a tierra.
- c) **No deje sus herramientas energizadas expuestas a la lluvia o a la humedad.** La penetración de agua en una herramienta energizada aumenta el riesgo de impacto eléctrico.
- d) **Preserve el cable de alimentación. Nunca utilice el cable de alimentación para transportar, jalar o desconectar la herramienta energizada. Mantenga el cable de alimentación protegido del calor, de la grasa, de los ángulos cortantes o de las piezas en movimiento.** Un cable de alimentación dañado o enredado aumenta el riesgo de impacto eléctrico.
- e) **Cuando utilice la herramienta energizada al exterior, utilice un cable de extensión adaptado para un uso en exterior.** La utilización de un cable adaptado al exterior reduce el riesgo de impacto eléctrico.



- f) Si no puede evitar utilizar una herramienta eléctrica en un lugar húmedo, use un suministro protegido con un dispositivo diferencial residual (DDR). El uso de un DDR reduce el riesgo de descarga eléctrica.

3) Seguridad personal

- a) Cuando utilice una herramienta energizada, permanezca atento a lo que hace y aplique las reglas de sentido común. No utilice herramienta energizada si está cansado o bajo el efecto de la droga, del alcohol o de medicamentos. Un momento de descuido durante la utilización de una herramienta energizada puede provocar graves lesiones corporales.
- b) Use equipos de protección. Proteja siempre sus ojos. Los equipos de protección como las máscaras, los calzados de seguridad antideslizantes, el casco o las protecciones acústicas, utilizados correctamente, reducen el riesgo de lesiones corporales.
- c) Evite cualquier arranque imprevisto. Asegúrese que el interruptor está en la posición parada antes de conectar la herramienta a la red eléctrica y/o a la batería o cuando toma o transporta la herramienta. Usar una herramienta energizada apoyando el dedo sobre el interruptor o conectar una herramienta energizada mientras que el interruptor está en posición marcha provoca accidentes.
- d) Retire la llave de ajuste antes de poner en funcionamiento la herramienta energizada. Dejar una llave conectada a una pieza en movimiento de la herramienta energizada puede provocar daños corporales.
- e) No exagere sus movimientos. Asegure en todo momento sus desplazamientos y su equilibrio. Esto permitirá de mejor controlar la herramienta energizada en situaciones imprevistas.
- f) Use ropas apropiadas. No use ropas anchas ni prendas. Evite el contacto del cabello, de las ropas y de los guantes con las piezas en movimiento. Las ropas anchas, las prendas o los cabellos largos pueden ser atrapados por las piezas en movimiento.
- g) Si los equipos de extracción y de aspiración son suministrados, asegúrese que están correctamente conectados y utilizados. La aspiración del polvo puede reducir los peligros relacionados con los polvos.

4) Utilización y mantenimiento de las herramientas energizadas

- a) No fuerce la herramienta energizada. Utilice la herramienta energizada adaptada a su aplicación. La herramienta energizada adaptada realizará un mejor trabajo y en toda seguridad, a la velocidad para la cual fue diseñada.
- b) No utilice la herramienta energizada si el interruptor de marcha/parada no funciona. Una herramienta energizada que no puede ser accionada por el interruptor es peligrosa y debe ser reparada.
- c) Desconecte el enchufe de la herramienta energizada de la toma de corriente y/o de la batería antes de realizar ajustes, de cambiar los accesorios o de guardar la herramienta energizada. Estas medidas preventivas están destinadas a reducir el riesgo de un arranque accidental de la herramienta energizada.
- d) Guarde las herramientas energizadas apagadas fuera del alcance de los niños y no autorice ninguna persona que no conozca ni las herramientas ni las instrucciones a hacer funcionar la herramienta energizada. Las herramientas energizadas representan un peligro en las manos de usuarios inexperimentados.
- e) Mantenga sus herramientas energizadas. Verifique que las piezas en movimiento no están descentradas o plegadas, que ninguna pieza no está rota y cualquier otra condición que pudiera impedir el funcionamiento correcto de la herramienta energizada. En caso de daño, repare la herramienta energizada antes de utilizarla. Numerosos accidentes son causados por herramientas energizadas con mal mantenimiento.
- f) Afíle y limpie las herramientas cortantes. Las herramientas de corte con hojas bien afiladas tienen menos oportunidad de plegar y se controlan más fácilmente.
- g) Utilice la herramienta energizada, los accesorios así como los vasos, etc. según estas instrucciones, adaptándolos a las condiciones de trabajo y a las operaciones a realizar. La utilización de herramientas energizadas para operaciones a las cuales no están adaptadas pudiera provocar situaciones peligrosas.

5) Utilización y mantenimiento de la batería

- a) Recargue la batería únicamente con el cargador recomendado por el fabricante. Un cargador previsto para un tipo de batería puede provocar un riesgo de incendio cuando se utiliza con otro tipo de batería.
- b) Utilice las herramientas energizadas únicamente con las baterías previstas. La utilización de otros tipos de batería puede provocar un riesgo de lesión y de incendio.
- c) Cuando no se utiliza la batería, consérvela lejos de objetos metálicos tales como las presillas, piezas de moneda, las llaves, las limas, los tornillos o cualquier otro pequeño objeto metálico que pueda establecer una conexión entre los bornes. Un cortocircuito entre los bornes de la batería puede provocar quemaduras o un incendio.



- d) Evite cualquier contacto con el líquido que pueda escaparse accidentalmente de la batería. En caso de contacto involuntario, lave abundantemente con agua. En caso de contacto del líquido con los ojos, consulte un médico.

El líquido que se escapa de la batería puede provocar irritaciones o quemaduras.

6) Mantenimiento

- a) El mantenimiento de su herramienta energizada debe ser efectuado por una persona calificada que sólo utilice piezas de recambio idénticas. Esta precaución permite garantizar la seguridad de la herramienta energizada.

Consignas de seguridad específicas

- **Sostenga la herramienta energizada por los mangos aislados cuando realice operaciones en las cuales la fijación puede estar en contacto con cables ocultos.** Las fijaciones en contacto con un cable bajo tensión pueden "despertar" las partes metálicas expuestas y provocar un impacto eléctrico al operador.
- **Utilice abrazaderas o cualquier otro medio práctico para fijar y sostener el objeto sobre una plataforma estable.** Si sujeta manualmente el objeto a trabajar o muy cerca del cuerpo, usted no tiene estabilidad y puede perder el control.
- **Use gafas de seguridad o cualquier otra protección ocular.** Las operaciones de martillado y de perforación generan virutas. Estas partículas volantes pueden causar daños oculares irreversibles.
- Lleve protección acústica al realizar operaciones de perforación de impacto. La exposición ante ruidos puede provocar la pérdida de audición.
- Los accesorios y la herramienta pueden calentarse durante el funcionamiento. Use guantes cuando los toque.
- Las ventilaciones cubren a menudo las piezas móviles y deben evitarse. La ropa suelta, las joyas y el pelo largo pueden quedar atrapados en las piezas móviles.
- No haga funcionar esta herramienta por largos periodos de tiempo. La vibración causada por el funcionamiento de la herramienta puede dañar las manos y los brazos. Utilice guantes para ofrecer una protección adicional y limite la exposición haciendo descansos frecuentes.

Riesgos residuales

A pesar de la aplicación de las consignas de seguridad correspondientes y de la instalación de dispositivos de seguridad, ciertos riesgos residuales no pueden evitarse:

- Disminución de la audición.
- Riesgo de aplastamiento de los dedos al cambiar los accesorios.
- Riesgos de daños corporales debidos a las partículas volantes.
- Riesgo de quemaduras provocados por el calentamiento de accesorios durante las operaciones.
- Riesgo de daños corporales provocados por un uso prolongado.

⚠ ATENCIÓN PELIGRO: Use SIEMPRE gafas de seguridad. Las gafas cotidianas NO SON gafas de seguridad. Use igualmente una máscara de protección del rostro o contra el polvo si realiza operaciones de corte. USE SIEMPRE UN EQUIPO DE SEGURIDAD CERTIFICADO.

⚠ ATENCIÓN PELIGRO: Ciertos polvos liberados por las operaciones de lijado, de serrado, de esmerilado, de perforación y otras actividades de construcción contienen sustancias químicas consideradas como cancerígenas, responsables de malformaciones congénitas y otras patologías del sistema de reproducción. Algunos ejemplos de estas sustancias químicas:

- plomo de las pinturas a base de plomo,
- sílice cristalino contenido en los ladrillos, el cemento o cualquier otro producto de albañilería y
- arsénico y cromo utilizados en el tratamiento de la madera (CCA).













Los riesgos corridos dependen de su trabajo y de la frecuencia de exposición a este tipo de sustancias. Para reducir el tiempo de exposición: trabaje en una zona bien ventilada, use los equipos de seguridad aprobados, tales como las máscaras de protección contra el polvo, especialmente diseñadas para retener las partículas microscópicas.

- **Evite el contacto prolongado con los polvos liberados por las operaciones de lijado, de serrado, de esmerilado, de perforación y otras actividades de construcción. Use ropas de protección y lave las zonas expuestas con agua y jabón.** Dejar estos polvos penetrar en la boca, los ojos o propagarse sobre la piel puede favorecer la absorción de sustancias químicas nocivas.

⚠ ATENCIÓN: Cuando no la utiliza, coloque la herramienta a un lado, sobre una superficie estable donde no podrá hacer tropezar ni tumbar a nadie. Ciertas herramientas equipadas con una batería ancha pueden colocarse parada sobre la base, pero pueden fácilmente caerse.

- La etiqueta colocada sobre su herramienta puede presentar los símbolos siguientes. Símbolos y su definición:



V	voltios	W	watts
Hz	hertz		corriente alternativa
min	minutos		corriente alternativa o continua
	corriente continua	n_0	velocidad en vacío
	Construcción Clase I (borne de tierra)		borne de tierra
	Construcción Clase II (aislamiento reforzado)		símbolo de advertencia seguridad
.../min	por minuto	RPM	rpm
IPM	impactos por minuto	BPM	pulsaciones por minuto
A	amperios	n	velocidad nominal
	radiación visible		use protección ocular
	lea toda la documentación		use protección auditiva
	use protección respiratoria		

Etiquetas en el cargador y en la batería

Además de los pictogramas utilizados en el presente manual, las etiquetas del cargador y de la batería muestran los siguientes pictogramas:



Antes de usarse, leer el manual de instrucciones.



No realizar pruebas con objetos conductores.



No cargar baterías deterioradas.



Usar sólo baterías FACOM, cualquier otra puede estallar y provocar lesión corporales y daños materiales.



No exponer al agua.



Cambiar inmediatamente los cables defectuosos.



Cargar sólo entre 4 °C y 40 °C.



Desechar las baterías con el debido respeto al medio ambiente.



No quemé el paquete de baterías.



Carga baterías de Li-Ion.



Consultar los Datos técnicos para informarse del tiempo de carga.



Sólo para uso en interior.

Baterías y cargadores

La batería no está completamente cargada al sacarla del embalaje. Antes de utilizar la batería y el cargador, lea las instrucciones de seguridad indicadas a continuación y siga los procedimientos de carga indicados. Cuando pida baterías de repuesto, incluya el número de catálogo y el voltaje.

Consignas de seguridad importantes para todas las baterías

⚠ ADVERTENCIA: Lea todas las advertencias de seguridad e instrucciones del conjunto de la batería, del cargador y de la herramienta eléctrica. No cumplir las advertencias e instrucciones puede hacer que se produzcan descargas eléctricas, un incendio y/o graves lesiones.

LEA TODAS LAS CONSIGNAS

- No cargue ni utilice la batería en atmósferas explosivas, en presencia de líquidos, gas o polvos inflamables. Insertar o retirar la batería del cargador puede inflamar los polvos o los humos.
- **NUNCA fuerce la introducción de la batería en el cargador. NO modifique la batería de ninguna forma que sea para introducirla en un cargador no compatible, esto arriesgaría de dañar la batería y de causar graves lesiones corporales.**
- Recargue las baterías solamente con los cargadores FACOM.

- **NO sumerja, NO remoje** la batería en el agua o cualquier otro líquido.
- **No almacene ni utilice la herramienta y la batería en lugares donde la temperatura es superior a 40 °C (105 °F) (tales como almacenes exteriores o edificios en metal durante el verano).** Para una vida útil más larga de la batería, guárdela en un lugar fresco y seco.
- Para mejor rendimiento, cargue completamente la batería antes de utilizarla.

NOTA: No guarde los paquetes de pilas dentro de una herramienta con el gatillo apretado. No sujete nunca con una cinta el gatillo en posición ON.

⚠ ATENCIÓN PELIGRO: Riesgo de incendio. Nunca intente abrir la batería sin razón. Si la caja de la batería presenta fisura o está dañada, no la introduzca en el cargador. No aplaste, no deje caer, no dañe la batería. No utilice una batería o un cargador que haya recibido un golpe violento, que se haya caído, que haya sido aplastada o dañada de cualquier forma (por ejemplo, perforada por una lima, un golpe de martillo, con los pies). Las baterías dañadas deben enviarse al centro de mantenimiento para ser recicladas.

⚠ ATENCIÓN PELIGRO: Riesgo de incendio. Cuando almacena o usa las baterías, no deje objetos metálicos en contactos con los bornes expuestos de la batería. Por ejemplo, no coloque una batería en delanteras, bolsillos, cajas de herramientas, cajas de kit cajones, etc. que contengan limas no protegidas, tornillos, llaves, etc. **Un incendio se puede desenclavar durante el transporte de las baterías si los bornes de las mismas entran accidentalmente en contacto con los elementos conductores como por ejemplo llaves, monedas, herramientas manuales etc.**

⚠ ATENCIÓN: Cuando no la utilice, coloque la herramienta a un lado, sobre una superficie estable donde no podrá hacer tropezar ni tumbarse a nadie. Ciertas herramientas equipadas con una batería ancha pueden colocarse parada sobre la base, pero pueden fácilmente caerse.

Consignas de seguridad específicas para las baterías litio-ión (li-ión)

- **No incinere la batería incluso si está seriamente dañada o completamente usada.** La batería puede explotar en las flamas. La incineración de las baterías litio-ion libera humos y desperdicios tóxicos.
- **Si el líquido contenido en la batería entra en contacto con la piel, lave inmediatamente la zona con agua y jabón suave.** Si el líquido contenido en la batería alcanza el ojo, enjuague el ojo con agua durante 15 minutos o hasta que la irritación desaparezca. Si llama a un médico, señale que el electrolito de la batería está compuesto por una mezcla de líquido carbonado y sal de litio.
- **El contenido de una batería abierta puede provocar una irritación respiratoria.** Airee la pieza. Si los síntomas persisten, llame a un médico.

⚠ ATENCIÓN PELIGRO: Riesgo de quemadura. El líquido de la batería puede inflamarse en caso de exposición a una chispa o a una flama.

Transporte

⚠ ADVERTENCIA: Peligro de incendio. Guarde o transporte el conjunto de la batería de manera que sea imposible que algún objeto metálico pueda entrar en contacto con los terminales a la vista de la batería. Por ejemplo, no coloque el conjunto de la batería en delanteras, bolsillos, cajas de herramientas, cajas de kits de objetos, cajones, etc., con clavos, tornillos, llaves que estén sueltas, etc. Al transportar la batería se puede provocar un incendio si los terminales de la batería, involuntariamente, entran en contacto con objetos conductores, tales como llaves, monedas, herramientas de mano o similares. Cuando tenga que transportar el conjunto de batería individualmente, asegúrese de que protege y aísla adecuadamente los terminales de la batería respecto a materiales que pudieran entrar en contacto con los mismos, para evitar que se pueda producir un cortocircuito.

Indicador de carga de la batería (Fig. B)

Algunas baterías FACOM incluyen un indicador de carga que consisten en tres luces de LED verdes que indican el nivel de carga restante en la batería. El indicador de carga indica el nivel aproximados de carga restante en la batería como sigue:

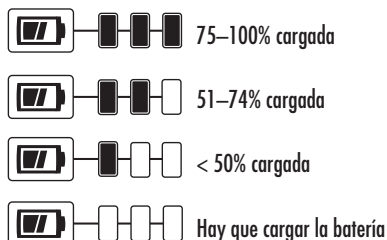



Para utilizar el indicador de carga, pulse y mantenga pulsado el botón del indicador de carga. Se iluminarán las tres luces verdes de LED indicando el nivel de carga restante. Cuando el nivel de carga de la batería está por debajo del límite mínimo de uso, el indicador de carga no se iluminará y deberá recargar la batería.

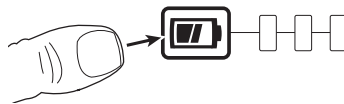

NOTA: El indicador de carga indica solo la carga restante en la batería. No da indicaciones sobre el funcionamiento de la herramienta y está sujeto a variación según los componentes del producto, la temperatura y la utilización por parte del usuario final.

Consignas de seguridad importantes para todos los cargadores de baterías

⚠ ADVERTENCIA: Lea todas las advertencias de seguridad y todas las instrucciones de la batería, el cargador y la herramienta. El incumplimiento de las advertencias e instrucciones podría provocar una descarga eléctrica, un incendio y/o lesiones graves.

⚠ ATENCIÓN PELIGRO: Riesgo de impacto eléctrico. Impida la penetración de líquidos en el cargador. Esto pudiera provocar un impacto eléctrico.

⚠ ATENCIÓN: Riesgo de quemadura. Para reducir el riesgo de lesión, sólo recargue baterías recargables FACOM. Cualquier otro tipo de batería puede explotar y provocar lesiones y daños corporales.

⚠ ATENCIÓN: Los niños deben ser vigilados y no deben jugar con los aparatos.

OBSERVACIÓN: En ciertas condiciones, cuando el cargador está conectado a la alimentación, puede entrar en cortocircuito por cuerpos extraños. Los cuerpos extraños conductores tales como, pero de forma no limitativa, los polvos de esmerilado, las virutas metálicas, la lana de acero, las hojas de aluminio o cualquier otro elemento compuesto por partículas metálicas, no deben penetrar en los receptáculos del cargador. Desconecte siempre el cargador de la alimentación cuando no hay ninguna batería en los receptáculos. Desconecte el cargador antes de limpiarlo.

- **NO intente recargar las baterías con otros cargadores que no sean los mencionados en el presente manual.** El cargador y la batería están diseñados especialmente para funcionar juntos.
- **Estos cargadores sólo pueden utilizarse para recargar las baterías recargables FACOM.** Cualquier otra utilización puede provocar un riesgo de incendio, de impacto eléctrico o de electrocución.
- **No deje el cargador expuesto a la lluvia o la nieve.**
- **Cuando desconecte el cargador, jale de preferencia el enchufe y no el cable de alimentación.** Esta precaución permite de reducir el riesgo de dañar el enchufe eléctrico o el cable de alimentación.
- **Verifique que el cable de alimentación está colocado de tal forma que no se enrede o quede entre los pies, que no se dañe o que no quede tenso.**
- **No utilice cable de extensión salvo en caso de absoluta necesidad.** La utilización de un cable de extensión inadecuado puede provocar un incendio, un impacto eléctrico o una electrocución.
- **Cuando utilice un cargador al aire libre, busque siempre un lugar seco y emplee una alargadera de cable adecuada para trabajar al aire libre.** Usar un cable adecuado para uso al aire libre reduce el riesgo de descargas eléctricas.
- No coloque ningún objeto en la parte superior del cargador ni lo coloque en una superficie blanda que pudiera obstruir las ranuras de ventilación y causar un calentamiento interno excesivo. Coloque el cargador en una posición alejada de cualquier fuente de calor. El cargador se ventila mediante las ranuras ubicadas en la parte superior e inferior de la carcasa.
- **No obstruya las persianas de ventilación del cargador. Las persianas de ventilación están situadas en la parte superior y sobre los lados del cargador.** Mantenga el cargador alejado de las fuentes de calor.
- **No utilice el cargador si la ficha o el cable de alimentación están dañados** - proceda inmediatamente a su reemplazo.
- **No utilice el cargador si el mismo recibió un golpe violento, si se cayó, o si se dañó de la forma que sea.** Envíelo a un centro de mantenimiento homologado.
- **No desmonte el cargador. Envíelo a un centro de mantenimiento homologado para un mantenimiento o una reparación.** Un montaje incorrecto puede provocar un impacto eléctrico, una electrocución o un incendio.
- **Desconecte el cargador del enchufe de corriente antes de limpiarlo. Esta precaución disminuye el riesgo de impacto eléctrico.** La extracción de la batería no reduce este riesgo.
- **NUNCA intente conectar 2 cargadores juntos.**
- **El cargador está diseñado para funcionar a la tensión estándar de 230 V para los aparatos electrodomésticos. No intente de utilizarlo con otras tensiones.** Esta consigna no concierne el cargador vehículo.



- ⚠ Advertencia:** Peligro de descarga eléctrica. No permita que ningún líquido penetre en el cargador. Puede producirse una descarga eléctrica.
 - ⚠ ADVERTENCIA:** Peligro de quemaduras. No sumerja la batería en ningún líquido, ni deje que ningún líquido entre en ella. No intente nunca abrir la batería por ningún motivo. Si el alojamiento de plástico de la batería se rompe o se raja, llévelo a un centro de servicios para su reciclaje.
 - ⚠ Precaución:** Peligro de quemaduras. Para reducir el riesgo de lesiones, cargue solo baterías recargables FACOM. Otros tipos de baterías pueden recalentarse y explotar causando lesiones personales y daños materiales.
- Aviso:** En determinadas circunstancias, si el cargador está conectado a la red, puede producir un cortocircuito debido a algún material extraño. Los materiales extraños que sean conductores, como por ejemplo, el polvo de esmerilado, los pequeños fragmentos metálicos, la lana de acero, el papel de aluminio o cualquier acumulación de partículas metálicas, deben mantenerse alejados de las cavidades del cargador. Desconecte siempre el cargador de la red cuando no haya ninguna batería en la cavidad. Desconecte el cargador antes de intentar limpiarlo.

CONSERVE ESTAS CONSIGNAS

Cargadores

Este cargador no requiere ningún ajuste y el mismo fue diseñado para ofrecer una gran facilidad de funcionamiento.

Procedimiento de carga (Fig. C)

1. Conecte el cargador en un enchufe apropiado antes de introducir la batería.
2. Introduzca la batería (6) en el cargador, como se indica en la Figura C y asegúrese que la batería está completamente introducida en el cargador. El indicador luminoso rojo (carga) centellea, el procedimiento de carga comenzó.
3. Cuando el indicador luminoso rojo permanece encendido, la carga se terminó. La batería está completamente cargada y usted puede utilizarla desde este momento o bien dejarla en el cargador. Para sacar la batería del cargador, apriete el botón de liberación de la batería (5) situado en la batería.

NOTA: Para garantizar mejores rendimientos y extender la duración de vida de las baterías Li-Ion, cargue la batería completamente antes de la primera utilización.

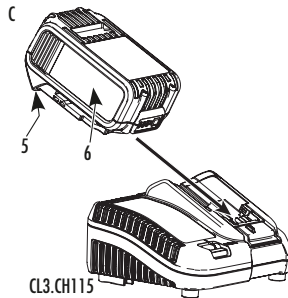

Funcionamiento del cargador

Consulte los indicadores de abajo para conocer el estado de carga de la batería.

CL3.CH1018	
Cargando	— — — —
Totalmente cargada	————
Demora por batería fría/caliente	— • — • — •
Problema en la batería o el cargador	• • • • • •
CL3.CH115	
Cargando	— — — —
Totalmente cargada	————
Demora por batería fría/caliente*	— — — —————



*CL3.CH115: La luz roja seguirá parpadeando, pero la luz indicadora amarilla se iluminará durante esta operación. Una vez que la batería haya llegado a la temperatura apropiada, se apagará la luz amarilla y el cargador retomará el procedimiento de carga.

El o los cargadores compatibles no cargarán las baterías defectuosas. El cargador indicará que la batería es defectuosa al encendiéndose mostrando un patrón de problema de batería o parpadeo del cargador.

NOTA: Esto también podría significar un problema con el cargador.

Si el cargador indica un problema, lleve el cargador y la batería a un centro de servicios autorizado para que los prueben.

Demora por batería fría/caliente

Cuando el cargador detecta que la batería está demasiado fría o demasiado caliente, inicia automáticamente la demora por batería fría/caliente, suspendiendo la carga hasta que la batería alcance la temperatura apropiada. El cargador cambia entonces automáticamente al modo carga de batería. Esta función asegura la máxima vida útil de la batería.

Una batería fría se cargará a una velocidad inferior que una batería caliente. La batería se cargará a una velocidad inferior durante todo el ciclo de carga y no volverá a la máxima velocidad de carga aunque la batería se caliente.

Nunca utilice el cargador si las ranuras de ventilación están obstruidas. No permita que penetre ningún objeto extraño en el cargador.

Sistema de protección electrónico

Las herramientas de iones de litio han sido diseñadas con un sistema de protección electrónica que protege la batería contra sobrecargas, recalentamiento o excesiva descarga.

La herramienta se apagará automáticamente si se activa el sistema de protección electrónica. Si esto ocurre, coloque la batería de iones de litio en el cargador hasta que se cargue totalmente.

Montaje de pared

CL3.CH115

Este cargador ha sido diseñado para ser montado en la pared o para ser colocado erguido sobre una mesa o superficie de trabajo. Si lo va a montar en la pared, coloque el cargador dentro del alcance de una toma de corriente, y alejado de esquinas u otras obstrucciones que impidan la circulación de aire. Use la parte posterior del cargador como plantilla para la ubicación de los clavos de montaje en la pared. Monte bien el cargador usando tornillos para pladur (comprados por separado) de por lo menos 25,4 mm de largo, con cabeza de 7-9 mm de diámetro, atornillados en madera para una óptima profundidad, dejando aproximadamente 5.5 mm del tornillo expuesto. Haga coincidir las ranuras de la parte posterior del cargador con los tornillos expuestos y hágalos entrar completamente en las ranuras.

Notas importantes sobre la carga

1. La duración de vida y el rendimiento de la batería pueden aumentarse si usted recarga a una temperatura comprendida entre 18 y 24 °C (65 °F y 75 °F). NO cargue la batería a una temperatura inferior a +4,5 °C (+40 °F) o superior a +40,5 °C (+104 °F). Esta precaución es importante para no dañar la batería.
2. El cargador y la batería pueden estar calientes al tacto durante la carga. Es un fenómeno normal que no señala ningún defecto. Para facilitar el enfriamiento de la batería después de utilización, evite desplazar el cargador o la batería en un lugar caliente como edificios en metal o un camión no aislado.
3. Si la batería no se carga correctamente:
 - a. Verifique el funcionamiento correcto del receptáculo conectando una lámpara o cualquier otro aparato.
 - b. Verifique que el receptáculo conectado a un interruptor de lámpara se apaga cuando usted apaga la lámpara.
 - c. Instale el cargador y la batería en un lugar donde la temperatura esté comprendida entre 18 y 24 °C (65 °F–75 °F).
 - d. Si los problemas de carga persisten, envíe la herramienta, la batería y el cargador a su centro de mantenimiento local.
4. Usted debe recargar la batería cuando la potencia producida ya no es suficiente para realizar las operaciones tan fáciles como de costumbre. NO CONTINÚE a utilizarla en estas condiciones. Siga el procedimiento de carga. Usted puede igualmente recargar una batería parcialmente descargada cuando lo desea, sin producir efecto indeseable en la batería.
5. Los cuerpos extraños conductores tales como, pero de forma no limitativa, los polvos de esmerilado, las virutas metálicas, la lana de acero, las hojas de aluminio o cualquier otro elemento compuesto por partículas metálicas, no deben penetrar en los receptáculos del cargador. Desconecte siempre el cargador de la alimentación cuando no hay ninguna batería en los receptáculos. Desconecte el cargador antes de limpiarlo.
6. No enfríe el cargador y no lo sumerja en el agua o en cualquier otro líquido.

Recomendaciones de almacenamiento

1. El mejor lugar para almacenar el aparato será un lugar fresco y seco, alejado de la luz solar directa y donde no haga ni demasiado calor ni demasiado frío.
2. Para obtener resultados óptimos en casos de almacenamiento durante un periodo largo de tiempo, se recomienda guardar el conjunto de batería completamente cargado, en lugar fresco y seco, por separado del cargador.

NOTA: Los conjuntos de batería no deben almacenarse en ningún caso completamente descargados. Será necesario volver a cargar la batería antes de su uso.

CONSERVE ESTAS INSTRUCCIONES PARA UNA UTILIZACIÓN FUTURA

Descripción

⚠ ATENCIÓN PELIGRO: Nunca modifique la herramienta energizada ni ninguna de sus piezas. Esto pudiera provocar daños materiales o corporales.

- | | |
|---|-----------------------------------|
| 1 | Interruptor de activación |
| 2 | Botón de control adelante/atrás |
| 3 | Boca |
| 4 | Agarrador principal |
| 5 | Botón de extracción de la batería |
| 6 | Batería |
| 7 | Luz de trabajo |
| 8 | Selector de modo |
| 9 | Anillo de sujeción |

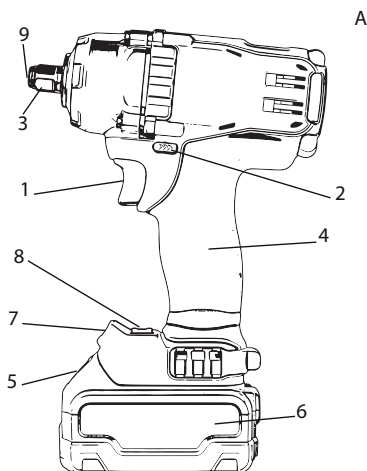

Componentes (Fig. A)

⚠ Advertencia: Nunca modifique la herramienta eléctrica ni ninguna de sus piezas. Podrían producirse lesiones personales o daños. Consulte la lista completa de componentes en la Figura A que se encuentra al inicio de este manual.

Utilización de la herramienta

Esta llave de impacto ha sido diseñada para fijación por impacto en aplicaciones profesionales. La función de impacto hace esta herramienta especialmente útil para las fijaciones metálicas.

NO la utilice en caso de humedad ni en presencia de líquidos o de gases inflamables. Estas llaves de impacto larga duración son herramientas energizadas profesionales.

NO deje que los niños toquen la herramienta. Las personas inexperimentadas deben ser vigiladas cuando utilizan la herramienta.

Esta herramienta no puede ser utilizada por personas (incluyendo los niños) con deficiencias físicas, sensoriales o mentales, inexperimentadas y/o sin conocimientos o competencias, salvo bajo la vigilancia de una persona responsable de su seguridad. Los niños no deben jugar con esta herramienta.

Seguridad eléctrica

El motor eléctrico está diseñado para funcionar con una sola tensión. Verifique siempre que la tensión de la batería corresponde a la tensión anotada en la herramienta. Asegúrese igualmente que la tensión del cargador corresponde a la de la red eléctrica.

El cargador FACOM beneficia de un aislamiento reforzado de conformidad con la norma EN 60335 y no se requiere de ningún borde de tierra.

Si el cable de alimentación está dañado, usted debe reemplazarlo por un cable específico que obtendrá a través del servicio de mantenimiento FACOM.

Reemplazo de la toma de electricidad (Reino Unido e Irlanda únicamente)

Si usted debe reemplazar una nueva toma de electricidad:

- Elimine la toma antigua con toda seguridad.
- Conecte el cable marrón al borne bajo tensión de la toma.
- Conecte el cable azul al borne neutro.

ATENCIÓN PELIGRO: No conecte ningún cable al borne de tierra.

Siga las instrucciones de instalación suministradas con la toma de buena calidad. Fusible recomendado: 3 A.

Utilización de un cable de extensión

No utilice cable de extensión salvo en caso de absoluta necesidad. Utilice un cable de extensión aprobado y adaptado a la toma de su cargador. Tamaño mínimo del conductor: 1 mm²; largo máximo: 30 m.

Si utiliza un enrollador, siempre desenrolle el cable completamente.

Funcionamiento

⚠ ADVERTENCIA: Cumpla siempre las instrucciones de seguridad y reglamentación aplicables.

⚠ ADVERTENCIA: Para disminuir el riesgo de lesiones personales graves, apague la herramienta y extraiga la batería antes de realizar cualquier ajuste o de poner o quitar acoplamientos o accesorios. El encendido accidental puede causar lesiones.

⚠ ATENCIÓN PELIGRO: Sólo utilice baterías y cargadores FACOM.

Instalación y desmontaje de la batería (Fig. D)

NOTA: Verifique que su batería está completamente cargada.

Para instalar la batería (6) en la empuñadura de la herramienta, alinee la batería con las guías del interior de la herramienta y deslicela en la empuñadura hasta que la batería quede bien colocada en la herramienta y compruebe que no se desacople.

Para desmontar la batería de la herramienta, apoye el botón de desbloqueo (5) y deslice la batería fuera del mango de la herramienta. Inserte la batería en el cargador según las instrucciones de este manual.

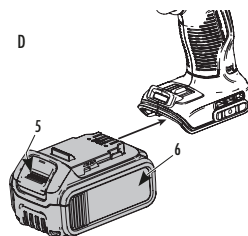

Gatillo variador de velocidad (Fig. A)

Para poner la herramienta en funcionamiento, pulse el gatillo (1). Para detener la herramienta, libere el gatillo. Su herramienta está equipada con un freno. El anillo moleteado se detiene de girar cuando se libera completamente el gatillo. El gatillo le permite de seleccionar la velocidad mejor adaptada a sus necesidades. Mientras más fuerte apoya sobre el gatillo, más rápido funciona la herramienta. Para preservar la duración de vida, sólo utilice la variación de velocidad para iniciar los orificios o las fijaciones.

NOTA: Se recomienda utilizar la variación de velocidad en continuo. Usted debe evitar de hacerlo para no dañar el gatillo.

Inversor del sentido de rotación (Fig. A)

El inversor del sentido de rotación (B) permite seleccionar el sentido de funcionamiento de la herramienta y sirve igualmente como botón de bloqueo.

Para seleccionar el sentido de apriete, libere el gatillo y apoye el inversor del sentido de rotación situado del lado derecho de la herramienta.

Para seleccionar el giro hacia atrás, suelte el interruptor de activación y pulse el botón de control de avance/retroceso ubicado en la parte izquierda de la herramienta.

En posición neutra, el inversor permite bloquear la herramienta. Antes de cambiar de inversor, asegúrese que se liberó el gatillo.

NOTA: Cuando utiliza la herramienta por la primera vez después de haber modificado el sentido de rotación, usted escuchará un clic al arranque. Es un fenómeno normal que no señala ningún defecto.

Posición correcta del mango (Fig. F)

⚠️ ADVERTENCIA: Para reducir el riesgo de lesiones personales graves, tenga **SIEMPRE** el mango de la herramienta en la posición correcta que se muestra.

⚠️ ADVERTENCIA: Para reducir el riesgo de lesiones personales graves, sujete **SIEMPRE** firmemente la herramienta, anticipándose a cualquier posible reacción brusca. La posición correcta requiere tener siempre una mano en el mango principal (4).

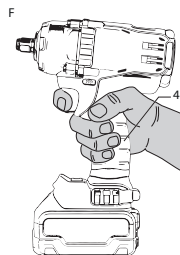

Selector de modo (Fig. A)

Su herramienta está equipada con un selector de modo (8) que le permite elegir una de las dos velocidades, o el modo "Control de precisión". Seleccione modo/velocidad en función de la aplicación, y controle la velocidad de la herramienta mediante el gatillo variador de velocidad (1).

NOTA: En la Velocidad 1, la llave gira a 900 RPM hacia adelante, y a la máxima velocidad hacia atrás, igual que las llaves neumáticas similares.

Luz de trabajo (Fig. A)

Tiene una luz de trabajo (7) situada en el pie de la herramienta. La luz de trabajo se activa al apretar el gatillo, y se apaga automáticamente transcurridos 20 segundos tras haber soltado el gatillo. Mientras siga apretando el gatillo, la luz de trabajo permanecerá encendida.

NOTA: La luz de trabajo sirve para iluminar la superficie cercana sobre la que esté trabajando. No está diseñada para ser utilizada como luz de flash.

Modo "Control de precisión"

Además de los modos de impacto a baja velocidad, esta llave incluye el "Control de precisión" que ofrece al usuario mayor control en las aplicaciones de apretar y aflojar. En marcha adelante, la llave aprieta a 2000 RPM hasta que empieza el impacto.

A continuación, la llave se detiene durante 0,5 segundos antes de seguir la operación de impacto a 3100 RPM, permitiendo al usuario un mayor control y reduciendo las probabilidades de que se produzca un apriete excesivo, o que se dañe el material.

En marcha atrás, la llave impacta a la velocidad normal y gira a 3100 RPM. Al detectar que el dispositivo de apriete se ha liberado, la llave deja de impactar, y reduce su velocidad para evitar una "caída" del hardware suelto.

Base (Fig. E)

⚠️ ADVERTENCIA: Utilice exclusivamente accesorios de impacto. Un accesorio que no sea de impacto podrá romperse y originar situaciones de peligro. Revise los accesorios antes de utilizarlos para asegurarse de que no tienen grieta alguna.

⚠️ PRECAUCIÓN: Revise la base, los enclavamientos y anillo de sujeción antes de su uso. Cualquier elemento dañado debe ser sustituido antes de su uso.

Coloque el botón adelante/atrás (2) en posición de bloqueo (posición central), o retire el conjunto de batería antes de realizar cualquier cambio de accesorio.

Base con anillo de sujeción (Fig. E)

Para montar un accesorio en la base larga del anillo de sujeción, presione el accesorio con fuerza contra la base (3). El anillo de sujeción (9) se comprimirá para permitir que el accesorio se deslice hacia dentro. Una vez montado el accesorio, el anillo de sujeción aplica presión colaborando a que el accesorio permanezca sujeto.

Para extraer un accesorio, agarre el accesorio y tire del mismo con firmeza para sacarlo.

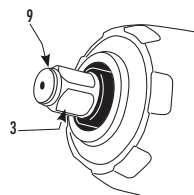

Uso

Su llave de impacto genera un par máximo de liberación de 813 Nm.

NOTA: El par producido depende de la velocidad que haya seleccionado.

Su llave de impacto genera los siguientes valores de par de apriete:

	Ft.-Lbs. Baja/Control de precisión/Alta	Nm Baja/Control de precisión/Alta
FCF894	0-150/0-330/0-330	0-200/0-447/0-447

⚠️ ATENCIÓN: Asegúrese que las fijaciones y/o el sistema podrán soportar el nivel de par generado por la herramienta. Un par demasiado importante puede provocar daños materiales y corporales.

1. Coloque el accesorio sobre la cabeza de la fijación. Mantenga la herramienta apuntada directamente hacia la fijación.
2. Pulse el interruptor para empezar la operación. Suelte el interruptor para detener el funcionamiento. Compruebe siempre el par con una llave dinamométrica, ya que el par de apriete puede verse afectado por muchos factores, incluyendo los siguientes:
 - **Tensión:** Una tensión frágil debido a una batería casi descargada, reduce el par de apriete.
 - **Tamaño del accesorio:** Si no utiliza el tamaño de accesorio apropiado, se producirá una reducción del par de apriete.
 - **Dimensión del vaso:** Un vaso de tamaño inadecuado provoca una disminución del par de apriete.
 - **Dimensión del anillo moleteado:** Los anillos de gran diámetro necesitan en general un par de apriete más elevado. El par de apriete puede igualmente variar en función de la longitud, del grado y del coeficiente del par.
 - **Anillo moleteado:** Para garantizar un par de apriete apropiado asegúrese que las roscas no presentan polvo ni ningún otro residuo.
 - **Material:** El material y el acabado de las superficies tienen una influencia en el par de apriete.
 - **Duración del apriete:** Mientras más largo es el apriete más elevado será el par de apriete. Una duración de apriete superior a las recomendaciones, provocando un esfuerzo excesivo sobre las fijaciones, puede romperlas o dañarlas.

Posición del código de fecha (Fig. A)

El código de fecha, que contiene también el año de fabricación, viene impreso en la carcasa.

Ejemplo 2017 XX XX

Año de fabricación

DATOS TÉCNICOS	
	FCF894
Tensión VCC	18V
Tipo	1
Tipo de batería	Li-Ion
Velocidad sin carga	0-900/2000/2000
Impactos / minuto	0-3100
Par máximo N.m	813
Peso (sin el paquete de las baterías) kg	1,5
Valores del ruido y vibraciones (suma vectorial de la prueba) según norma EN60745-2-2	
L_{PA} (nivel de presión por emisión de ruidos) dB(A)	94
L_{WA} (nivel de intensidad de ruido) dB(A)	105
K_{WA} (incertidumbre sobre el nivel de ruido indicado) dB(A)	3
Apriete de sujeciones a máxima capacidad de la herramienta	
Valor de emisión de vibraciones $ah = m/s^2$	13,5
Incertidumbre $K = m/s^2$	4,4

Se ha medido el nivel de emisión de vibraciones indicado en esta publicación de acuerdo con las pruebas homologadas según la norma EN 60745 y puede servir para comparar con otras herramientas. Puede emplearse para una primera evaluación de la exposición durante el uso de la herramienta.

ADVERTENCIA: El nivel declarado de vibraciones se refiere a las aplicaciones principales de la herramienta. No obstante, si se emplea la herramienta para diversas aplicaciones, con diversos accesorios, o tras un mantenimiento insuficiente, podrá variar la emisión de vibraciones. El nivel de exposición puede incrementarse de manera significativa al cabo del periodo total de utilización. En el cálculo del nivel de exposición a las vibraciones deben tenerse en cuenta además cuantas veces se apaga la herramienta y los periodos en que esté encendida la herramienta pero sin trabajar realmente. Esto puede reducir de manera significativa el nivel de exposición a lo largo de todo el periodo de uso. Deben tenerse en cuenta las medidas de seguridad adicionales para proteger al operario de los efectos de las vibraciones, tales como: mantenimiento de la herramienta y de los accesorios, conservar las manos a buena temperatura y las rutinas en la organización del trabajo.

Mantenimiento

Su herramienta energizada FACOM está diseñada para funcionar durante largo tiempo con un mínimo de mantenimiento. Para asegurar el largo tiempo de vida y el funcionamiento correcto de su herramienta, usted debe mantenerla y limpiarla regularmente.

⚠ ATENCIÓN PELIGRO: Para disminuir el riesgo de lesiones personales graves, apague la herramienta y extraiga la batería antes de realizar cualquier ajuste o de poner o quitar acoplamientos o accesorios. El encendido accidental puede causar lesiones.

Lubricación

No es necesario de lubricar su herramienta energizada.

Limpieza

⚠ ATENCIÓN PELIGRO: Nunca utilice disolventes ni sustancias químicas potentes para la limpieza de las piezas no metálicas de la herramienta, pudieran dañar el plástico utilizado en estas piezas. Limpie la herramienta con un paño impregnado con agua y jabón suave. No deje ningún líquido penetrar en el interior de la herramienta, nunca sumerja ninguna pieza de la herramienta en un líquido.

Consignas para la limpieza del cargador

⚠ ATENCIÓN PELIGRO: Riesgo de impacto eléctrico. Desconecte el cargador del enchufe de corriente antes de limpiarlo. Utilice un paño o un cepillo suave no metálico para retirar el polvo o la grasa en las partes externas del cargador. No utilice agua ni solución de limpieza.

Accesorios

⚠ ATENCIÓN PELIGRO: Los accesorios no propuestos por FACOM que no han sido probados con esta herramienta, puede ser peligroso de usarlos. Para reducir los riesgos de lesiones, sólo debe utilizar los accesorios recomendados por FACOM en esta herramienta.

Consulte su representante local para mayores detalles sobre los accesorios apropiados.

⚠ ATENCIÓN PELIGRO: Sólo utilice accesorios impacto. Los otros tipos de accesorios pueden romperse y provocar accidentes. Antes de utilizarlo, verifique que el accesorio no está fisurado.

Reparaciones

El cargador y la batería no son reparables. Las piezas del cargador o de la batería no son reparables.

Con el objetivo de garantizar la SEGURIDAD y la FIABILIDAD del producto, las reparaciones, el mantenimiento y los ajustes (incluyendo la revisión y el reemplazo de los cepillos) deben ser realizados por un centro de mantenimiento homologado FACOM o cualquier otra persona de mantenimiento calificado. Utilice siempre piezas de recambio idénticas.

Respetuosa del medioambiente

ELIMINACIÓN DE ESTE ARTÍCULO

Estimado cliente,

Si usted en un determinado momento se propone eliminar de este artículo, por favor, tenga en cuenta que muchos de sus componentes están hechos de materiales valiosos que se pueden reciclar.

Por favor, no lo tire en el depósito de basura, consulte con su municipio en busca de instalaciones de reciclaje en su área.



La clasificación selectiva de los productos y de los embalajes facilita el reciclaje y la reutilización. La reutilización de los productos reciclados protege el medioambiente y reduce la demanda de materias primas.

Batería recargable



Usted debe recargar la batería largo tiempo cuando la potencia producida ya no es suficiente para realizar las operaciones tan fáciles como de costumbre. Al final de su duración de vida técnica, usted debe botarla según las reglas de protección del medioambiente en vigor.

- Descargue la batería completamente luego retirela de la herramienta.
- Las baterías Li-Ion son reciclables. Entréguelas a su representante local o en un centro de reciclaje cercano. Las baterías recuperadas serán recicladas o eliminadas de forma adecuada.

Servicio postventa

- Para cualquier pregunta o intervención en la herramienta, contacte su distribuidor FACOM.

Garantía

Las herramientas energizadas FACOM tienen garantía de 24 meses a partir de la fecha de compra, contra todo defecto de fabricación.

Los accesorios y piezas de desgaste, el cargador y las baterías FACOM benefician de la garantía legal.

Esta garantía no se aplica en los casos siguientes: desgaste normal, no respeto de las instrucciones de utilización y de las consignas de seguridad, utilización no convencional o abusiva de la herramienta, sobrecarga de la herramienta, falta de mantenimiento, intrusión de cuerpos extraños, desmontaje o modificación de la herramienta, trazas de impactos (hundimientos, fisuras o roturas de carcasa...), utilización con un accesorio de mala calidad o no compatible.

Para cualquier aplicación de la garantía, presentar: la herramienta con su número de serie así como la factura de origen legible y sin tachaduras presentando la designación del producto y su fecha de compra.

Condiciones detalladas de aplicación de la garantía: consulte su distribuidor.

DECLARACIÓN ES DE CONFORMIDAD

NOSOTROS, STANLEY BLACK & DECKER FRANCE, 62 CHEMIN DE LA BRUYÈRE - 69 570 DARDILLY - FRANCIA, DECLARAMOS BAJO NUESTRA RESPONSABILIDAD QUE EL PRODUCTO **FCF894 - LLAVE DE IMPACTO COMPACTA MARCA FACOM**

- ES CONFORME A LAS DISPOSICIONES DE LA DIRECTIVA "MÁQUINAS" 2006/42/ES, EN60745-1:2009 +A11:2010, EN60745-2-2:2010

- CUMPLE CON LA DIRECTIVA 2014/30/UE; 2011/65/EU

El que suscribe es responsable de disponer de la documentación técnica y realiza esta declaración en nombre de Facom.



Markus Rompel

15.11.2017

Ingeniero Director

**IT** **AVVERTENZA**

Definizioni: Linee guida di sicurezza

Le definizioni riportate qui di seguito descrivono il livello di gravità di ciascuna parola del segnale. Leggere attentamente il manuale e prestare attenzione a questi simboli.

 **PERICOLO:** Indica una situazione di imminente pericolo che, se non evitata, **causerà la morte o un grave infortunio.**

 **AVVERTENZA:** Indica una situazione di potenziale pericolo che, se non evitata, **potrebbe causare la morte o un grave infortunio.**

 **ATTENZIONE:** Indica una situazione di potenziale pericolo che, se non evitata, **potrebbe causare un infortunio di minore o modesta entità.**

NOTA: Indica una procedura **non connessa a lesioni personali** che, se evitata, **potrebbe causare danni alla proprietà.**

 Indica un rischio di shock elettrico

 Indica un rischio di shock elettrico

 **AVVERTENZA:** Per ridurre il rischio d'infortuni, leggere il manuale d'uso.

Avvertenze di sicurezza generali per gli utensili elettrici

 **ATTENZIONE!** Leggere tutti gli avvertimenti e le tutte le istruzioni di sicurezza. La mancata osservanza degli avvertimento e delle istruzioni può causare shock elettrico, incendio e/o gravi infortuni.

CONSERVARE TUTTE LE AVVERTENZE E LE ISTRUZIONI PER UN FUTURO RIFERIMENTO

Il termine "utensile elettrico" nelle avvertenze si riferisce al vostro utensile elettrico (con cavo) che funziona mediante collegamento alla rete elettrica o all'utensile elettrico (cordless) azionato a batteria.

1) Sicurezza dell'area di lavoro

- Mantenere l'area di lavoro pulita e ben illuminata.** Le aree di lavoro disordinate o scure possono provocare incidenti.
- Non utilizzare gli utensili elettrici in atmosfere esplosive, come in presenza di liquidi, polveri o gas infiammabili.**
Gli utensili elettrici producono scintille che possono provocare l'ignizione della polvere o fumi.
- Mantenere i bambini e i passanti a debita distanza durante l'utilizzo dell'utensile elettrico.** Le distrazioni possono causare la perdita di controllo dell'utensile.

2) Sicurezza elettrica

- Le spine dell'utensile elettrico devono essere adatte alla presa elettrica. Non modificare in nessun modo la spina. Non utilizzare spine di adattatori con utensili elettrici messi a terra (collegati a massa).** Spine non modificate e adatte alle prese ridurranno il rischio di shock elettrico.
- Evitare il contatto del corpo con superfici a massa o a terra come tubi, radiatori, cucine e refrigeratori.** Esiste un rischio aumentato di shock elettrico se il vostro corpo è a massa o a terra.
- Non esporre gli utensili elettrici alla pioggia o a condizioni umide.** L'acqua che penetra all'interno di un utensile elettrico aumenterà il rischio di shock elettrico.
- Non utilizzare il cavo in modo inadeguato. Non utilizzare mai il cavo per trasportare, tirare o scollegare l'utensile elettrico. Mantenere il cavo a debita distanza da calore, olio, angoli affilati o parti in movimento.** Cavi danneggiati o intrecciati aumentano il rischio di shock elettrico.
- Quando si utilizzano utensili elettrici all'esterno, utilizzare una prolunga idonea per l'uso all'esterno.** L'utilizzo di un cavo idoneo per ambienti esterni riduce il rischio di shock elettrico.





- f) **Se non è possibile evitare di lavorare in una zona umida, collegarsi a una rete elettrica protetta da un interruttore differenziale (RCD).** L'uso di un interruttore differenziale riduce il rischio di scossa elettrica.

3) Sicurezza personale

- a) **Prestare sempre attenzione, guardare quello che si sta facendo e usare il buon senso quando si utilizza un utensile elettrico. Non usare un utensile elettrico quando ci si sente stanchi o si è sotto l'influsso di droghe, alcool o farmaci.** Un momento di distrazione durante l'uso degli utensili elettrici può provocare gravi lesioni personali.
- b) **Usare dispositivi di protezione personale. Indossare sempre una protezione per gli occhi.** Dispositivi di protezione personale come una mascherina antipolvere, scarpe antiscivolo, elmetto o cuffie usati per appropriate condizioni ridurranno il rischio di infortuni.
- c) **Prevenire l'avvio inaspettato. Accertarsi che l'interruttore sia in posizione "Off" prima di collegare alla fonte di alimentazione elettrica o al pacchetto batteria, prendere o trasportare l'utensile.** Il trasporto degli utensili elettrici con le mani quando questi ultimi hanno l'interruttore impostato su "on" aumenta il rischio di infortuni.
- d) **Rimuovere qualsiasi chiave di regolazione prima di accendere l'utensile.** Una chiave o una chiave fissa lasciata attaccata a una parte in movimento dell'utensile elettrico può causare gravi lesioni personali.
- e) **Non comportarsi in modo rischioso. Mantenersi sempre in una posizione di perfetto equilibrio.** Questo consente un miglior controllo dell'utensile elettrico in situazione impreviste.
- f) **Vestirsi in modo adeguato. Non indossare vestiti larghi o gioielli. Mantenere i capelli, gli indumenti e i guanti lontano dalle parti in movimento.** Gli indumenti larghi, i gioielli e i capelli lunghi potrebbero rimanere intrappolati nelle parti in movimento.
- g) **Se vengono forniti dispositivi per il collegamento di impianti per l'estrazione e la raccolta della polvere, accertarsi che questi ultimi siano collegati e utilizzati correttamente.** L'utilizzo di un impianto di raccolta della polvere può ridurre i pericoli associati alla polvere.

4) Uso e manutenzione dell'utensile elettrico

- a) **Non sforzare l'utensile elettrico. Utilizzare l'utensile elettrico adatto alla propria applicazione.** L'utensile elettrico corretto garantirà un lavoro migliore e più sicuro alla velocità per la quale è stato concepito.
- b) **Non utilizzare l'utensile elettrico se con l'interruttore non è possibile spegnerlo e accenderlo.** Qualsiasi utensile elettrico che non può essere controllato con l'interruttore è pericoloso e deve essere riparato.
- c) **Scollegare la spina dalla fonte di alimentazione e/o dal pacchetto batteria dall'utensile elettrico prima di realizzare qualsiasi regolazione, di sostituire gli accessori o di stoccare gli utensili elettrici.** Queste misure di sicurezza preventive riducono il rischio di un avvio accidentale dell'utensile elettrico.
- d) **Conservare gli utensili elettrici non utilizzati al di fuori della portata dei bambini e non consentire alle persone che non hanno familiarità con gli utensili elettrici o con queste istruzioni di utilizzare gli utensili elettrici.** Gli utensili elettrici rappresentano un pericolo nelle mani di utilizzatori non addestrati.
- e) **Eseguire la manutenzione sugli utensili elettrici. Controllare il disallineamento o l'inceppamento delle parti in movimento, la rottura dei componenti o altre condizioni suscettibili di influire sul funzionamento dell'utensile elettrico. Se danneggiato l'utensile elettrico deve essere riparato prima dell'uso.** Molti incidenti sono causati da utensili elettrici per i quali non è stata eseguita una manutenzione sufficiente.
- f) **Mantenere gli utensili di taglio affilati e puliti.** Gli utensili di taglio correttamente mantenuti con taglienti affilati sono meno soggetti ad inceppamenti e sono più facili da controllare.
- g) **Utilizzare l'utensile elettrico, gli accessori e le punte dell'utensile conformemente alle presenti istruzioni, prendendo in considerazione le condizioni di lavoro e l'attività da eseguire.** Usare l'utensile elettrico per operazioni diverse da quelle per cui è stato concepito può causare una situazione pericolosa.

5) Uso e manutenzione della batteria

- a) **Ricaricare esclusivamente con il caricabatteria specificato dal costruttore.** Un caricabatteria che sia idoneo per un tipo di pacchetto batteria potrebbe creare un rischio d'incendio se usato con un pacchetto batteria diverso.
- b) **Usare utensili elettrici con pacchetti batteria specificamente indicati.** L'utilizzo di un pacchetto batteria diverso può causare un rischio di infortunio e incendio.
- c) **Quando il pacchetto batteria non viene usato, tenerlo lontano da altri oggetti metallici come graffette, gettoni, chiavi, chiodi, viti e altri piccoli oggetti metallici che possono creare un collegamento da un terminale all'altro.** La messa in cortocircuito dei terminali insieme può causare ustioni o un incendio.
- d) **In condizioni illecite il liquido può fuoriuscire dalla batteria; evitare il contatto. Se si verifica un contatto accidentale, sciacquare con acqua corrente.**



Se il liquido entra in contatto con gli occhi, rivolgersi anche a un medico. Il liquido espulso dalla batteria può causare irritazione o ustioni.

6) Assistenza

- a) L'assistenza all'utensile elettrico deve essere realizzata da una persona qualificata mediante l'impiego di pezzi di ricambio identici. Questo permetterà di conservare la sicurezza dell'utensile elettrico.

Ulteriori norme di sicurezza specifiche

- **Posizionare l'utensile elettrico su superfici di bloccaggio isolate quando si esegue un'operazione in cui il dispositivo di fissaggio può entrare in contatto con linee elettriche nascoste.** I dispositivi di fissaggio che entrano in contatto con un filo elettrico "sotto tensione" possono esporre parti metalliche dell'utensile elettrico "sotto tensione" causando uno shock elettrico all'operatore.
- **Utilizzare morsetti o altri mezzi pratici per assicurare e sostenere il pezzo da lavorare su una piattaforma stabile.** Trattene il pezzo da lavorare con la mano o contro il proprio corpo lo rende instabile e può causare una perdita di controllo.
- **Indossare occhiali protettivi o altri dispositivi di protezione degli occhi.** Le operazioni di martellatura e di perforazione provocano il volo di trucioli. Le particelle che volano possono causare danni permanenti agli occhi.
- **Indossare protezioni acustiche quanto si effettuano lavori di perforazione a percussione. L'esposizione al rumore può condurre alla perdita dell'udito.**
- **Durante il funzionamento accessori e utensili si scaldano.** Per toccarli indossare dei guanti.
- **Evitare le fessure di ventilazione che spesso coprono le parti in movimento.** Gli indumenti larghi, i gioielli o i capelli lunghi possono rimanere impigliati nelle parti mobili.
- **Non utilizzare questo utensile per periodi prolungati.** La vibrazione provocata dal funzionamento dell'utensile può essere dannosa per le mani e le braccia dell'operatore. Indossare dei guanti per ammortizzare ulteriormente la vibrazione e limitare l'esposizione facendo pause frequenti.

Rischi residui

Nonostante l'applicazione delle idonee regolamentazioni di sicurezza e l'implementazione dei dispositivi di sicurezza, alcuni rischi residui non possono essere evitati. Questi ultimi sono:

- Compromissione dell'udito.
- Rischio di schiacciamento delle dita durante la sostituzione degli accessori.
- Rischio di lesioni personali dovute a particelle volanti.
- Rischio di ustioni dovute agli accessori che si scaldano durante l'uso.
- Rischio di lesioni personali dovute a un utilizzo prolungato.

⚠ AVVERTENZA: SEMPRE indossare occhiali protettivi. Gli occhiali di tutti i giorni NON sono occhiali di sicurezza. Utilizzare anche una maschera antipolvere se l'operazione di taglio produce polvere. **INDOSSARE SEMPRE UN EQUIPAGGIAMENTO DI SICUREZZA CERTIFICATO.**

⚠ AVVERTENZA: la polvere creata da attività di sabbatura, segatura, smerigliatura, perforazione e altre attività di costruzione contiene sostanze chimiche suscettibili di causare il cancro, anomalie alla nascita e disfunzioni dell'apparato riproduttivo. Alcuni esempi di queste sostanze chimiche sono:

- piombo derivante da vernici a base di piombo,
- silice cristallina proveniente da mattoni e cementi e altri prodotti da muratura, e
- arsenico e cromo provenienti da fibrocemento trattato chimicamente (CCA).

Il vostro rischio dovuto a queste esposizione varia in funzione della frequenza con cui realizzate questo tipo di lavoro. Per ridurre il rischio di esposizione a queste sostanze chimiche: lavorare in un'area ben ventilata e lavorare con equipaggiamento di sicurezza approvato, come le maschere antipolvere specificamente concepite per filtrare le particelle microscopiche.

- **Evitare il contatto prolungato con la polvere proveniente da sabbatura, segatura, smerigliatura, perforazione e altre attività di costruzione. Indossare un abbigliamento di protezione e lavare le aree esposte con sapone e acqua.** Consentire che la polvere vi entri in bocca o si appoggi sulla pelle può causare l'assorbimento di sostanze chimiche nocive.

⚠ ATTENZIONE: quando l'utensile non viene usato occorre posizionarlo sul suo lato su una superficie stabile così da evitare qualsiasi pericolo di caduta o di azionamento. Alcuni utensili con pacchetti batteria larghi staranno in posizione verticale sul pacchetto batteria ma possono rovesciarsi facilmente.

- L'etichetta sul vostro utensile potrebbe includere i seguenti simboli. I simboli e le loro definizioni sono i seguenti:

V	volt	W	watt
Hz	hertz		corrente alternata
min	minuti		corrente diretta o alternata
	corrente diretta	n_0	nessuna velocità di carico
	Costruzione Classe I (a terra)		terminale di messa a terra
	Costruzione Classe II (doppio isolamento)		simbolo allerta sicurezza
.../min	per minuto	RPM	giri al minuto
IPM	impatti al minuto	BPM	battute al minuto
A	ampere	n	velocità nominale
	radiazioni visibili		indossare un dispositivo di protezione oculare
	leggere tutta la documentazione		indossare protezioni acustiche
	indossare un dispositivo di protezione delle vie respiratorie		

Etichette sul caricabatterie e sulla batteria

In aggiunta ai pittogrammi utilizzati in questo manuale, le etichette sul caricabatterie e sulla batteria mostrano i pittogrammi seguenti.



Leggere il manuale d'istruzioni prima dell'uso.



Non toccare con oggetti conduttivi.



Non caricare pacchi batteria danneggiati.



Utilizzare solo con pacchi batteria FACOM; gli altri possono scoppiare causando lesioni personali e danni.



Non esporre all'acqua.



Far sostituire immediatamente i cavi difettosi.



Caricare esclusivamente a temperature tra 4 °C and 40 °C.



Smaltire il pacco batteria con la dovuta attenzione per l'ambiente.



Non bruciare il pacco batteria.



Carica i pacchi batteria Li-Ion.



Vedere i Dati tecnici per il tempo di ricarica.



Solo per uso interno.

Batterie e caricabatterie

Al momento dell'acquisto la batteria non è completamente carica. Prima di utilizzare la batteria e il caricabatterie leggere le istruzioni di sicurezza riportate di seguito e seguire le procedure di carica descritte. Al momento di ordinare batterie di ricambio, assicurarsi di indicare il numero di catalogo e la tensione.

Istruzioni di sicurezza importante per tutti i pacchetti batteria

ATTENZIONE: Leggere tutte le avvertenze di sicurezza e tutte le istruzioni per la batteria, il caricatore e l'utensile elettrico. La mancata osservanza delle avvertenze e delle istruzioni può causare scosse elettriche, incendi e/o gravi lesioni.

LEGGERE TUTTE LE ISTRUZIONI

- **Non caricare o usare il pacchetto batteria in atmosfere esplosive, come in presenza di liquidi, polveri o gas infiammabili.** L'inserimento o la rimozione del pacchetto batteria dal caricabatteria può causare l'ignizione della polvere o fumi.



- **Non forzare MAI il pacchetto batteria all'interno del caricabatteria. NON modificare il pacchetto batteria in qualsiasi modo per fissarlo all'interno di un caricabatteria non compatibile in quanto il pacchetto batteria potrebbe rompersi causando gravi lesioni personali.**
- Caricare i pacchetti batteria esclusivamente all'interno di caricabatteria FACOM.
- **NON** spruzzare o immergere in acqua o altri liquidi.
- **Non conservare né utilizzare l'utensile e il pacchetto batteria in luoghi nei quali la temperatura può raggiungere o superare i 40 °C (105 °F) (come capannoni esterni o strutture metalliche in estate).** Per una conservazione ottimale delle batterie riporle in luogo fresco e asciutto.
- Per ottenere i migliori risultati, accertarsi che il pacchetto batteria sia completamente carico prima dell'uso.

NOTA: Non inserire il pacco batteria in uno strumento con l'interruttore del grilletto attivato. Non fissare mai con nastro l'interruttore del grilletto in posizione di ON.

⚠ AVVERTENZA: Pericolo d'incendio. Non tentare in nessun caso di aprire il pacchetto batteria. Se la custodia della batteria è rotta o danneggiata, non inserirla nel caricabatteria. Non urtare, fare cadere o danneggiare il pacchetto batteria. Non utilizzare una batteria o un caricabatteria che abbia ricevuto un forte colpo, che sia stato fatto cadere o che risulti danneggiato in qualsiasi modo (per esempio forato con un chiodo, colpito con un martello, calpestato). Le batterie danneggiate possono essere inviate al centro assistenza per il loro riciclaggio.

⚠ AVVERTENZA: Pericolo d'incendio. **Non conservare o trasportare la batteria in modo tale che gli oggetti metallici entrino in contatto con i terminali della batteria.** Per esempio, non posizionare la batteria all'interno di grembiuli, scatole degli attrezzi, scatole di kit prodotti, cassette ecc... con chiodi sfusi, viti, chiavi ecc... **Il trasporto delle batterie potrebbe causare incendi se i terminali della batteria vengono inavvertitamente a contatto con materiali conduttivi come chiavi, gettoni, utensili portatili e simili.**

⚠ ATTENZIONE: Quando l'utensile non viene usato occorre posizionarlo sul suo lato su una superficie stabile così da evitare qualsiasi pericolo di caduta o di azionamento. Alcuni utensili con pacchetti batteria larghi staranno in posizione verticale sul pacchetto batteria ma possono rovesciarsi facilmente.

Istruzioni di sicurezza specifiche per batterie agli ioni di litio

- **Non incenerire il pacchetto batteria anche se quest'ultimo risulta gravemente danneggiato o è inutilizzabile.** Il pacchetto batteria può esplodere dando luogo a un incendio. Fumi e materiali tossici si creano durante la combustione di batterie agli ioni di litio.
- **Se il contenuto della batteria entra in contatto con la pelle, lavare immediatamente l'area interessata con un sapone delicato e acqua.** Se il liquido della batteria entra negli occhi, sciacquare il viso con l'occhio aperto per 15 minuti o fino a quando l'irritazione cessa. Se è necessaria una visita medica, ricordarsi di comunicare al medico che l'elettrolita della batteria è composto da carbonati organici liquidi e sali di litio.
- **Il contenuto della batteria aperta può causare irritazione delle vie respiratorie.** Fornire aria fresca. Se il sintomo persiste, rivolgersi a un medico.

⚠ AVVERTENZA: Pericolo di ustioni. Il liquido della batteria può essere infiammabile se esposto a scintille o fiamme libere.

Trasporto

⚠ ATTENZIONE: Pericolo di incendio. Conservare e trasportare il gruppo batteria evitando che oggetti metallici entrino in contatto con i terminali della batteria. Non posizionare la batteria in grembiuli, tasche, cassette per utensili, scatole di prodotti, cassette, ecc., con chiodi, viti, chiavi, ecc. Le batterie rischiano di provocare incendi se i terminali entrano inavvertitamente in contatto con chiavi, monete, utensili a mano e simili. Durante il trasporto dei gruppi batterie individuali, verificare che i terminali della batteria siano protetti e ben isolati da materiali che possano generare un contatto e provocare un corto circuito.

Batterie con indicatore di carica (Fig. B)

Alcune batterie FACOM comprendono un indicatore di carica, costituito da tre spie a LED verdi che si illuminano mostrando il livello di carica residua della batteria.

L'indicatore di carica offre un'indicazione approssimativa dei livelli di carica residua della batteria, in base ai seguenti schemi di accensione delle spie a LED:



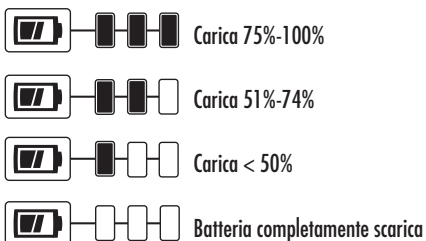

Per azionare l'indicatore di carica mantenere premuto il rispettivo pulsante. Una combinazione di tre spie LED verdi si illumina per indicare il livello di carica residua. Quando il livello di carica nella batteria scende al di sotto del limite utilizzabile, le spie dell'indicatore non si illuminano e sarà necessario ricaricare la batteria.



NOTA: l'indicatore di carica mostra solamente livello di carica residua della batteria. Non indica la funzionalità dell'utensile ed è soggetto a variazioni in base ai componenti del prodotto, alla temperatura e all'applicazione dell'utilizzatore finale.

Istruzioni di sicurezza importanti per tutti i caricabatteria

⚠ AVVERTENZA: leggere tutte le avvertenze e le istruzioni di sicurezza riguardanti la batteria, il caricabatteria e l'elettrostrumento. L'inosservanza delle istruzioni seguenti può causare scosse elettriche, incendi e/o gravi lesioni personali.

⚠ AVVERTENZA: Pericolo di shock elettrico. Non consentire a nessun liquido di entrare all'interno del caricabatteria. In caso contrario esiste il rischio di shock elettrico.

⚠ ATTENZIONE: Pericolo di ustioni. Per ridurre il rischio di lesioni, ricaricare solo batterie ricaricabili FACOM. Altri tipi di batterie potrebbero bruciarsi causando lesioni personali e danni alle cose.

⚠ ATTENZIONE: I bambini devono essere sotto la supervisione di un adulto affinché non giochino con il dispositivo.

ISTRUZIONE: In alcune condizioni, con il caricabatteria collegato all'alimentazione elettrica, il caricabatteria potrebbe essere cortocircuitato da materiale estraneo. Il materiale estraneo di natura conduttiva come, ma senza limitazione alcuna, la polvere di di smerigliatura, i trucioli di metallo, la lana d'acciaio, foglio di alluminio o qualsiasi altra formazione di particelle metalliche devono essere tenute a distanza dalle cavità del caricabatteria. Scollegare sempre il caricabatteria dall'alimentazione elettrica quando non c'è il pacchetto batteria nella cavità. Scollegare il caricabatteria prima di dedicarsi alla pulizia.

- **NON tentare di caricare la batteria con qualsiasi altro caricabatteria diverso da quelli raccomandati nel presente manuale.** Il caricabatteria e il pacchetto batteria sono specificamente concepiti per funzionare insieme.
- **Questi caricabatteria non sono concepiti per usi diversi dall'attività di carica delle batterie ricaricabili FACOM.** Qualsiasi altro uso può tradursi in un rischio di incendio, shock elettrico o elettrocuzione.
- **Non esporre il caricabatteria alla pioggia o alla neve.**
- **Tirare dalla spina e non dal cavo quando si scollega il caricabatteria.** Questo consentirà di ridurre il rischio di danneggiare la spina elettrica o il cavo.
- **Accertarsi che il cavo sia posizionato in modo tale da non essere calpestato, da non provocare l'inciampo o comunque di essere soggetto a danni o sollecitazioni.**
- **Non usare una prolunga a meno che non sia assolutamente necessario.** L'utilizzo di una prolunga non idonea può causare un rischio di incendio, shock elettrico o elettrocuzione.
- **Quando si utilizza un caricatore all'esterno, scegliere sempre un luogo asciutto e utilizzare una prolunga adatta all'utilizzo in ambiente esterno.** L'utilizzo di un cavo per esterni riduce i rischi di scosse elettriche.
- **Non appoggiare nessun oggetto sopra il caricabatteria e non posizionare il caricabatteria su una superficie morbida che potrebbe ostruire le fessure di ventilazione, provocando un eccessivo sviluppo di calore all'interno.** Posizionare il caricabatteria lontano da qualsiasi fonte di calore. Il caricabatteria viene aerato tramite le feritoie presenti nella parte superiore e inferiore dell'alloggiamento.
- **Non ostruire le fessure di ventilazione sul caricabatteria. Le fessure di ventilazione sono situate sulla parte superiore e sui lati del caricabatteria.** Posizionare il caricabatteria a distanza da qualsiasi fonte di calore.



- **Non utilizzare il caricabatteria con il cavo o la spina danneggiati** - sostituirli immediatamente.
- **Non utilizzare il caricabatteria se ha ricevuto un forte colpo, è caduto o è stato danneggiato in qualsiasi modo.** Inviarlo a un centro assistenza autorizzato.
- **Non smontare il caricabatteria; portarlo in un centro assistenza autorizzato quando occorre assistenza o una riparazione.** Il riassettaggio errato può tradursi in un rischio di shock elettrico, elettrocuzione o incendio.
- **Scollegare il caricabatteria dalla presa prima di dedicarsi alle attività di pulizia.** Questo consentirà di ridurre il rischio di shock elettrico. Rimuovere il pacchetto batteria non ridurrà questo rischio.
- **Non tentare MAI** di collegare insieme 2 caricabatteria.
- **Il caricabatteria è concepito per funzionare con un'alimentazione elettrica domestica standard di 230V. Non tentare di utilizzarlo su qualsiasi altro voltaggio.** Questo non si applica al caricabatteria veicolare.

⚠ Avvertenza: rischio di scossa elettrica. Non fare penetrare alcun liquido all'interno del caricabatteria. Potrebbe verificarsi una scossa elettrica.

⚠ AVVERTENZA: rischio di ustioni. Non immergere la batteria in alcun liquido e non lasciare che alcun liquido penetri al suo interno. Non tentare mai di aprire la batteria per alcun motivo. Se l'involucro in plastica della batteria si rompe o si crepa, portarlo presso un centro di assistenza per il suo riciclaggio.

⚠ Attenzione: rischio di ustioni. Per ridurre il rischio di lesioni personali, caricare solamente batterie ricaricabili FACOM. Batterie di tipi diversi potrebbero scoppiare, causando lesioni a persone e danni materiali.

Avviso: in certe condizioni, con il caricabatteria inserito nella presa di corrente, il caricabatteria potrebbe essere cortocircuitato da corpi estranei. Materiali estranei di natura conduttiva quali, a titolo esemplificativo, ma non esaustivo, polvere di levigatura, schegge metalliche, lana d'acciaio, fogli di alluminio o qualsiasi accumulo di particelle metalliche, devono essere tenuti lontano dalle cavità del caricabatteria. Scollegare sempre il caricabatteria dalla presa di corrente quando la batteria non è inserita. Staccare il caricabatteria dalla presa di corrente prima di pulirlo.

CONSERVARE QUESTE ISTRUZIONI

Caricabatteria

Questo caricabatteria non richiede alcuna regolazione ed è stato concepito per poter essere usato con la massima facilità.

Procedura di caricamento (Fig. C)



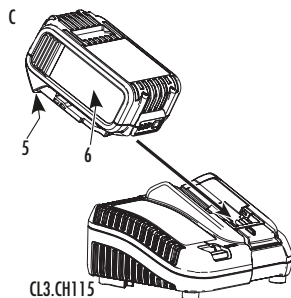

1. Collegare il caricabatteria a una presa appropriata prima di inserire il pacchetto batteria.
2. Inserire il pacchetto batteria (6) all'interno del caricabatteria, come mostrato nella Figura C, accertandosi che la batteria sia completamente alloggiata nel caricabatteria. La spia rossa (in carica) lampeggerà in modo continuo per indicare che il processo di ricarica è iniziato.
3. Il completamento della carica sarà indicato dalla spia rossa che rimane accesa fissa. Il pacchetto è completamente carico e può essere usato o lasciato all'interno del caricabatteria. Per estrarre la batteria dal caricabatteria, premere il pulsante di rilascio batteria (5) sulla batteria stessa.







NOTA: Per garantire la massima performance e vita utile delle batterie agli ioni di litio, caricare completamente il pacchetto prima del primo utilizzo.



Funzionamento del caricabatteria

Per conoscere lo stato di carica della batteria fare riferimento agli indicatori illustrati sotto.

CL3.CH1018	
 Carica in corso	— — — — —
 Carica completa	—————
 Ritardo per batteria calda/fredda	— • — • — •
 Batteria o caricabatterie difettosa/o	• • • • • • • •

CL3.CH115	
 Carica in corso	— — — — — 
 Carica completa	————— 
 Ritardo per batteria calda/fredda*	— — — ————— 

*CL3.CH115: Durante questa operazione la spia rossa continua a lampeggiare, ma quella gialla è accesa. Una volta che la batteria ha raggiunto la temperatura adeguata, la spia gialla si spegne e il caricabatterie riprende il processo di carica. Il/I caricabatterie compatibile/i non carica/caricano una batteria difettosa. Il caricabatterie indica che una batteria difettosa non illuminandosi o visualizzando un motivo di lampeggiamento corrispondente a un problema della batteria o del caricabatterie. NOTA: questo potrebbe anche indicare un problema del caricabatterie. Se il caricabatterie indica la presenza di un problema, portare il caricabatterie o la batteria presso un centro di assistenza autorizzarlo per essere sottoposti a prove.

Ritardo per batteria calda/fredda

Quando il caricabatterie rileva una batteria troppo calda o troppo fredda, avvia automaticamente un ritardo per batteria calda/fredda, sospendendo la carica finché la batteria non ha raggiunto la temperatura adeguata. Il caricabatterie passa quindi automaticamente alla modalità di carica. Questa funzionalità assicura la massima durata della batteria. Una batteria fredda si ricarica a una velocità inferiore rispetto a una batteria calda. La batteria si ricarica a una velocità rallentata per tutto il ciclo di caricamento e non torna alla velocità di carica massima anche se si scalda. Non mettere mai in funzione il caricabatterie se le feritoie di aerazione sono ostruite. Non permettere che corpi estranei penetrino all'interno del caricabatterie.

Sistema di protezione elettronico

Gli utensili alimentati con batterie agli ioni di litio sono progettati con un sistema di protezione elettronico che salvaguarda la batteria da sovraccarico, surriscaldamento o scaricamento completo. L'utensile si spegne automaticamente quando si attiva il sistema di protezione elettronico. Se ciò avviene, inserire la batteria agli ioni di litio nel caricabatterie e lasciarla inserita fino a quando non è completamente carica.

Fissaggio a parete

CL3.CH115
Questo caricabatterie è concepito per essere fissato a parete oppure essere appoggiato su un tavolo o un piano di lavoro. Se si desidera fissarlo a una parete, posizionarlo in prossimità di una presa di corrente e lontano da angoli o altri ostacoli che potrebbero impedire il passaggio dell'aria. Utilizzare il retro del caricabatterie come modello per posizionare le viti di fissaggio sulla parete. Fissare saldamente il caricabatterie utilizzando viti a fissaggio rapido (acquistate separatamente) lunghe almeno 25,4 mm, con la testa di diametro 7-9 mm, avvitate nel legno a una profondità ottimale, lasciando circa 5,5 mm della vite sporgente. Allineare le scanalature sul retro del caricabatterie con le viti sporgenti e incastrare completamente le viti nelle scanalature.

Istruzioni importanti per la ricarica

1. Un ciclo di vita il più lungo possibile e la performance migliore si ottengono se il pacchetto batteria viene caricato quando la temperatura è compresa tra 18 –24 °C (65 °F e 75 °F). NON caricare la batteria in presenza di una temperatura dell'aria inferiore a +4,5 °C (+40 °F), o superiore a +40,5 °C (+104 °F). Questo è importante ed eviterà gravi danni al pacchetto batteria.

2. Il caricabatteria e il pacchetto batteria possono diventare caldi durante la ricarica. Si tratta di una condizione normale e non indica un problema. Per facilitare il raffreddamento del pacchetto batteria dopo l'uso, evitare di posizionare il caricabatteria o il pacchetto de batteria in un ambiente caldo come un capannone di metallo o un rimorchio non isolato.
3. Se il pacchetto batteria non si carica correttamente:
 - a. Controllare il funzionamento della presa collegandovi una lampada o un altro apparecchio;
 - b. Controllare per verificare se la presa è collegata a un interruttore a spia che si spegne quando accendete le luci;
 - c. Spostare il caricabatteria e il pacchetto batteria in un luogo in cui la temperatura dell'aria è di circa 18–24 °C (65 °F–75 °F);
 - d. Se il problema di ricarica persiste, portare l'utensile, il pacchetto batteria e il caricabatteria nel centro di assistenza più vicino a voi.
4. Il pacchetto batteria deve essere ricaricato quando non riesce a produrre sufficiente potenza sulle attività che in precedenza venivano eseguite facilmente. **NON CONTINUARE** ad utilizzarlo in queste condizioni. Seguire la procedura di ricarica. E' possibile anche caricare un pacchetto parzialmente usato ogni volta che lo si desidera senza alcun effetto negativo sul pacchetto batteria.
5. Il materiale estraneo di natura conduttiva come, ma senza limitazione alcuna, la polvere di smerigliatura, i trucioli di metallo, la lana d'acciaio, foglio di alluminio o qualsiasi altra formazione di particelle metalliche devono essere tenute a distanza dalle cavità del caricabatteria. Scollegare sempre il caricabatteria dall'alimentazione elettrica quando non c'è il pacchetto batteria nella cavità. Scollegare il caricabatteria prima di dedicarsi alla pulizia.
6. Non congelare o immergere il caricabatteria in acqua o in qualsiasi altro liquido.

Raccomandazioni per lo stoccaggio

1. Il luogo di stoccaggio ideale è un luogo asciutto e fresco, lontano dalla luce diretta del sole e non esposto all'eccesso di caldo o freddo.
2. Per uno stoccaggio prolungato, si raccomanda di conservare la batteria completamente carica in un luogo fresco e asciutto, fuori dal caricatore per risultati ottimali.

NOTA: I gruppi batteria non devono essere conservati completamente scarichi. Il gruppo batteria deve essere ricaricato prima dell'uso.

CONSERVARE LE PRESENTI ISTRUZIONI PER USO FUTURO

Descrizione

⚠ AVVERTENZA: Non modificare mai l'utensile elettrico o uno qualsiasi dei suoi componenti. In caso contrario esiste il rischio di danni o lesioni personali.

- | | |
|---|-------------------------------------|
| 1 | Grilletto di azionamento |
| 2 | Pulsante di comando avanti/indietro |
| 3 | Albero |
| 4 | Impugnatura principale |
| 5 | Pulsante di rilascio batteria |
| 6 | Batteria |
| 7 | Luce da lavoro |
| 8 | Selettore modalità |
| 9 | Anello di ritenzione |

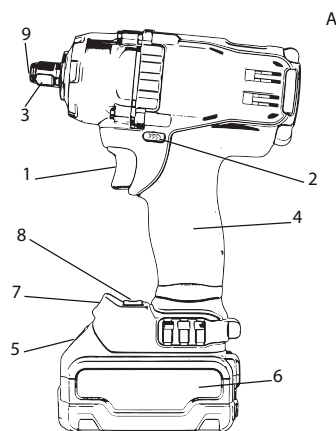

Componenti (Fig. A)

Avvertenza: non modificare mai l'utensile o alcuna sua parte. Ne potrebbero derivare danni o lesioni a persone. Per un elenco completo dei componenti vedere la Figura A all'inizio di questo manuale.

Uso previsto

Questo avvitatore a impulsi è progettato per il fissaggio a impulsi professionale. Il funzionamento a impulsi rende questo utensile particolarmente utile per i dispositivi di fissaggio metallici.



NON usare in ambienti umidi o in presenza di liquidi o gas infiammabili. Queste avvitatrice a impulsi per lavori pesanti sono utensili elettrici professionali.

NON lasciare che i bambini entrino in contatto con l'utensile. E' necessaria una supervisione quando operatori senza esperienza usano questo utensile.

Questo prodotto non è concepito per essere usato da persone (bambini compresi) che soffrono di capacità fisiche, sensoriali o mentali ridotte o che mancano di esperienza e/o di conoscenza o competenze a meno che non siano supervisionate da una persona responsabile della loro sicurezza. I bambini non devono mai essere lasciati da soli a giocare con questo prodotto.

Sicurezza elettrica

Il motore elettrico è stato concepito esclusivamente per un voltaggio. Controllare sempre che il voltaggio del pacchetto batteria corrisponda al voltaggio della targhetta della potenza nominale. Accertarsi inoltre che il voltaggio del vostro caricabatteria corrisponda a quello della vostra rete elettrica.

Il caricabatteria FACOM ha un doppio isolamento conformemente a EN 60335; di conseguenza non è richiesto alcun collegamento a terra.

Se il cavo di alimentazione è danneggiato deve essere sostituito da un cavo appositamente preparato disponibile presso l'organizzazione di assistenza FACOM.

Sostituzione della spina della rete elettrica (solo per Regno Unito e Irlanda)

Se deve essere installata una nuova spina della rete elettrica:

- Smaltire in modo idoneo la vecchia spina.
- Collegare il conduttore marrone al terminale sotto tensione nella spina.
- Collegare il conduttore blu al terminale neutro.

⚠ AVVERTENZA: Non deve essere realizzato alcun collegamento al terminale di terra.

Seguire le istruzioni fornite con la spina di buona qualità. Fusibile raccomandato: 3A.

Utilizzo di una prolunga

La prolunga deve essere usata solo se assolutamente necessario. Utilizzare una prolunga approvata adeguata all'ingresso di potenza del proprio caricabatteria. La dimensione minima del conduttore è 1mm²; la lunghezza massima è 30m.

Quando si utilizza una bobina di cavo, svolgere sempre il cavo completamente.

Funzionamento

⚠ AVVERTENZA: Osservare sempre le istruzioni di sicurezza e le normative vigenti.

⚠ AVVERTENZA: per ridurre il rischio di gravi lesioni personali, spegnere l'unità e staccare la batteria prima di eseguire qualsiasi regolazione o rimozione/installazione di dotazioni o accessori. Un avvio accidentale potrebbe provocare lesioni.

⚠ AVVERTENZA: Utilizzare esclusivamente pacchetti batteria e caricabatteria FACOM.

Installazione e rimozione del pacchetto batteria (Fig. D)

NOTA: accertarsi che il pacchetto batteria sia completamente carico.

Per installare la batteria (6) nell'impugnatura dell'utensile, allineare la batteria con le guide sull'impugnatura e farla scorrere fino a quando sarà saldamente inserita o nell'elettrotensile, controllando che non possa sganciarsi.

Per rimuovere il pacchetto batteria dall'utensile premere il pulsante di rilascio (5) ed estrarre la batteria dall'impugnatura. Inserirla all'interno del caricabatteria come descritto nella sezione del caricabatteria del presente manuale.

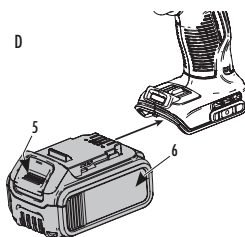

Interruttore a scatto a velocità variabile (Fig. A)

Per accendere l'utensile premere l'interruttore a scatto (A). Per spegnere l'utensile rilasciare l'interruttore a scatto. Il vostro utensile è dotato di un freno. L'incudine si arresterà quando l'interruttore a scatto viene rilasciato completamente.

L'interruttore della velocità variabile consente di selezionare la velocità migliore per una specifica applicazione. Più viene premuto l'interruttore a scatto e più velocemente funzionerà l'utensile. Per la massima vita utile dell'utensile usare la velocità variabile solo per fori iniziali o dispositivi di fissaggio.



NOTA: L'uso continuo nella gamma a velocità variabile non è raccomandato. Questo potrebbe infatti danneggiare l'interruttore e deve quindi essere evitato.

Pulsante di comando Avanti/Indietro (Fig. A)

Un pulsante di comando avanti/indietro (B) stabilisce la direzione dell'utensile e funge anche da pulsante di sblocco.

Per selezionare la rotazione in avanti, rilasciare l'interruttore a scatto e premere il pulsante di comando avanti/indietro sul lato destro dell'utensile.

Per selezionare la rotazione indietro, rilasciare il grilletto di azionamento e premere il pulsante di controllo della rotazione avanti/indietro sul lato sinistro dell'apparato.

La posizione centrale del pulsante di comando blocca l'utensile nella posizione OFF. Quando si cambia la posizione del pulsante di comando, accertarsi di rilasciare il pulsante a scatto.

NOTA: La prima volta in cui l'utensile funziona dopo aver cambiato il senso di rotazione, dovrete sentire un clic al momento dell'avviamento. Si tratta di una condizione normale e non indica un problema.

Posizione corretta della mano (Fig. F)

⚠ AVVERTENZA: Per ridurre il rischio di gravi lesioni personali, assumere **SEMPRE** la corretta posizione della mano come illustrato.

⚠ AVVERTENZA: Per ridurre il rischio gravi lesioni personali, mantenere **SEMPRE** una salda presa in caso di reazioni impreviste. La corretta posizione della mano richiede di tenere una mano sul manico principale (4).

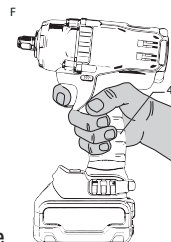

Selettore di modalità (Fig. A)

Lo strumento è dotato di un selettore di modalità (8) che consente di selezionare una delle due velocità o la modalità "Controllo di Precisione". Selezionare la velocità/modalità in base all'applicazione e controllare la velocità dell'utensile utilizzando il pulsante di azionamento a velocità variabile (1).

NOTA: Alla Velocità 1, lo strumento funzionerà ad una velocità di 900 giri/minuto in avanti e alla massima velocità all'indietro, come gli strumenti ad aria compressa.

Luce di lavoro (Fig. A)

Una luce di lavoro (7) è situata alla base dell'utensile. La luce di lavoro viene attivata quando il pulsante di azionamento viene premuto e si spegne automaticamente 20 secondi dopo l'interruzione del pulsante di azionamento. Se il pulsante di azionamento rimane premuto, la luce di lavoro rimane accesa.

NOTA: La luce di lavoro serve a illuminare la superficie di lavoro immediata e non è destinata ad essere utilizzata come una torcia elettrica.

Modalità di "Controllo di Precisione"

Oltre alla modalità di funzionamento a bassa velocità, questo strumento presenta la modalità di "Controllo di Precisione" che garantisce all'utente il massimo controllo durante le applicazioni di avvittamento e allentamento. Se impostato sulla velocità in avanti, lo strumento avvierà ad una velocità di 2000 giri/minuto fino al momento dell'impatto.

A questo punto, lo strumento si arresterà per 0,5 secondi prima di continuare a stringere ad una velocità di 3100 pollici/minuto, offrendo all'utente un maggiore controllo e riducendo il rischio di stringere eccessivamente o danneggiare il materiale.

Se impostato sulla velocità all'indietro, lo strumento funzionerà ad una velocità normale di 3100 pollici/minuto. Quando l'avvitatore gira a vuoto, lo strumento limiterà l'impatto e ridurrà la velocità, in modo da evitare che il dispositivo allentato fuoriesca dalla sua sede.

Incudine (Fig. E)

⚠ ATTENZIONE: Utilizzare solo accessori a impulsi. Gli accessori che non sono a impulsi potrebbero rompersi e creare una condizione di pericolo. Ispezionare gli accessori prima dell'uso per verificare che non siano danneggiati.

⚠ ATTENZIONE: Ispezionare le incudini, i perni di arresto e gli anelli di ritenzione prima dell'uso. Elementi mancanti o danneggiati devono essere sostituiti prima dell'uso. Posizionare l'interruttore (2) Pulsante di comando avanti/indietro, nella posizione bloccata (centrale) o rimuovere il gruppo batteria prima di cambiare gli accessori.

Incidine con anello di ritenzione (Fig. E)

Per installare un accessorio, premere con fermezza l'accessorio sull'incudine (3). L'anello di ritenzione (9) si comprime per permettere all'accessorio di scorrere. Una volta che l'accessorio è installato, l'anello di ritenzione applica una pressione per trattenere l'accessorio.

Per rimuovere l'accessorio, afferrare quest'ultimo ed estrarlo con fermezza.

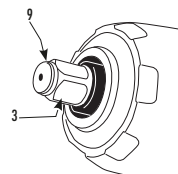

Utilizzo

Lo strumento di impatto può generare una coppia di spunto massima di 813 Nm.

NOTA: La coppia d'uscita dipende dalla velocità selezionata.

L'avvitatore a impulsi può generare le seguenti coppie di serraggio:

	Ft.-Lbs.	Nm
	Basso/Controllo di Precisione/Alto	Basso/Controllo di Precisione/Alto
FCF894	0-150/0-330/0-330	0-200/0-447/0-447

ATTENZIONE: Accertarsi che il dispositivo di fissaggio o il sistema supporti il livello di torsione generato dall'utensile. Una coppia eccessiva può causare la rottura e possibili lesioni personali.

1. Posizionare l'accessorio sulla testa del dispositivo di fissaggio. Mantenere l'utensile puntato direttamente al dispositivo di fissaggio.
2. Premere il grilletto di azionamento per avviare l'utensile. Rilasciare il grilletto di azionamento per arrestare l'utensile. Verificare sempre la coppia di serraggio utilizzando una chiave dinamometrica, poiché essa è influenzata da molti fattori, tra cui:
 - **Voltaggio:** Il basso voltaggio, dovuto alla batteria quasi scarica, ridurrà la coppia di serraggio.
 - **Dimensioni dell'accessorio:** L'uso di un accessorio di dimensioni scorrette provoca una riduzione della coppia di serraggio.
 - **Dimensione della chiave:** L'utilizzo di una chiave di dimensione non corretta causerà una riduzione della coppia di serraggio.
 - **Dimensione del bullone:** Diametri larghi del bullone solitamente richiedono una coppia di serraggio maggiore. La coppia di serraggio varierà anche in funzione della lunghezza, grado e coefficiente di torsione.
 - **Bullone:** Accertarsi che tutti i filetti siano privi di ruggine e di altri detriti per consentire l'ideale torsione di serraggio.
 - **Materiale:** Il tipo di materiale e la finitura superficiale del materiale influiranno sulla coppia di serraggio.
 - **Tempo di serraggio:** Tempi di serraggio più lunghi si tradurranno in una coppia di serraggio aumentata. Utilizzare un tempo di serraggio più lungo di quello raccomandato potrebbe causare una sollecitazione eccessiva dei dispositivi di fissaggio, i quali potrebbero strapparsi o danneggiarsi.

Posizione del codice data (Fig. A)

Il codice data, che comprende anche l'anno di fabbricazione, è stampato all'interno della scocca.

Esempio 2017 XX XX

Anno di fabbricazione

DATI TECNICI	
	FCF894
Voltaggio VCC	18V
Tipo	1
Tipo batteria	Li-Ion
Velocità a vuoto (in avanti)	0-900/2000/2000
Impulsi/minuto	0-3100
Coppia massima N.m	813
Peso (senza pacco batterie) kg	1,5

Valori di emissioni acustiche e vibrazioni (somma vettore trias.) conformemente a EN60745-2-2

L_{PA} (livello pressione emissione acustica) dB(A)	94
L_{WA} (livello potenza acustica) dB(A)	105
K_{WA} (incertezza per il dato livello acustico) dB(A)	3
Serraggio dei ganci alla capacità massima degli strumenti	
Valore emissione vibrazione $ah = m/s^2$	13,5
Incetezza $K = m/s^2$	4,4

Il livello di emissione della vibrazione indicato in questa scheda tecnica deve essere misurato conformemente con un test standard indicato in EN 60745 e può essere usato per comparare tra loro diversi strumenti. Potrebbe essere usato come valore preliminare di esposizione.

ATTENZIONE: Il livello di emissione di vibrazione dichiarato rappresenta le applicazioni principali dello strumento. Tuttavia, se lo strumento viene usato per applicazioni differenti, con accessori differenti o se non viene sottoposto a un'adeguata manutenzione, l'emissione di vibrazioni potrebbe differire. Questo potrebbe aumentare in modo significativo il livello di esposizione oltre il periodo operativo totale. Una stima del livello di esposizione alle vibrazioni deve prendere in considerazione le volte in cui lo strumento viene spento o quando è in funzione ma non sta effettivamente svolgendo il lavoro. Questo potrebbe ridurre in modo significativo il livello di esposizione oltre il periodo operativo totale. Identificare misure di sicurezza aggiuntive per proteggere l'operatore dagli effetti delle vibrazioni, come: eseguire la manutenzione sullo strumento e accessori, tenere le mani calde, organizzazione degli schemi di lavoro.

Manutenzione

Gli utensili elettrici FACOM sono stati concepiti per funzionare un periodo di tempo prolungato con un minimo di manutenzione. Il funzionamento continuo ottimale dipende dalla manutenzione corretta e dalla pulizia regolare dell'utensile.

AVVERTENZA: per ridurre il rischio di gravi lesioni personali, spegnere l'unità e staccare la batteria prima di eseguire qualsiasi regolazione o rimozione/installazione di dotazioni o accessori. Un avvio accidentale potrebbe provocare lesioni a persone.

Lubrificazione

Il vostro utensile elettrico non richiede alcuna lubrificazione aggiuntiva.

Pulizia

AVVERTENZA: Non usare mai solventi o altri prodotti chimici aggressivi per pulire i componenti non metallici dell'utensile. Questi prodotti chimici possono indebolire i materiali plastici utilizzati in questi componenti. Utilizzare un panno inumidito solamente con acqua e sapone delicato. Non permettere che nessun liquido penetri nell'utensile; non immergere mai qualsiasi parte dell'utensile nel liquido.

Istruzioni di pulizia del caricabatteria

AVVERTENZA: Pericolo di shock elettrico. Scollegare il caricabatteria dalla presa CA prima della pulizia. Lo sporco e il grasso possono essere rimossi dall'esterno del caricabatteria usando un panno o una spazzola a setole morbide non metalliche. Non usare acqua o qualsiasi soluzione di pulizia.

Accessori

AVVERTENZA: Dal momento che gli accessori, diversi da quelli di FACOM, non sono stati testati con questo prodotto, l'utilizzo di detti accessori con questo prodotto potrebbe essere pericoloso. Per ridurre il rischio di lesioni solamente gli accessori raccomandati FACOM devono essere usati con questo prodotto.

Consultare il proprio rivenditore per ulteriori informazioni sugli accessori appropriati.

AVVERTENZA: Utilizzare esclusivamente accessori a impulsi. Le accessori non a impulsi potrebbero rompersi e causare una condizione pericolosa. Ispezionare l'accessori prima dell'uso per accertarsi che non siano presenti crepe.

Riparazioni

Il caricabatteria e il pacchetto batteria non necessitano di manutenzione. Non ci sono parti che necessitano di manutenzione all'interno del caricabatteria o del pacchetto batteria.

Per garantire la SICUREZZA e l'AFFIDABILITA' del prodotto, le riparazioni, la manutenzione e la regolazione (ivi compresa l'ispezione e la sostituzione della spazzola) devono essere eseguite dal centro assistenza autorizzato FACOM o da altro personale di assistenza qualificato.

Utilizzare sempre pezzi di ricambio identici.

Protezione dell'ambiente

SMALTIMENTO DEL PRESENTE ARTICOLO

Gentile Cliente,

Nel caso in cui desideriate smaltire il presente prodotto, vi preghiamo di ricordare sempre che i suoi componenti contengono materiali tali da poter essere riciclati.

Non smaltire insieme ai rifiuti domestici ma acquisire informazioni in merito agli impianti di riciclaggio presenti nella vostra area.



La raccolta differenziata del prodotto usato e dell'imballaggio consente ai materiali di essere riciclati e utilizzati nuovamente. Il riutilizzo dei materiali riciclati aiuta a prevenire l'inquinamento ambientale e riduce la domanda di materie prime.

Pacchetto batteria ricaricabile



Questo pacchetto batteria di lunga durata deve essere ricaricato quando non riesce a produrre sufficiente potenza sulle attività che in precedenza venivano eseguite facilmente. Al termine del suo ciclo di vita, smaltirlo conformemente alle disposizioni vigenti in materia di protezione ambientale:

- Scaricare completamente il pacchetto batteria quindi rimuoverlo dall'utensile.
- Le celle agli ioni di litio sono riciclabili. Portarle presso il proprio rivenditore o una stazione di riciclaggio locale. I pacchetti batteria raccolti saranno riciclati o smaltiti correttamente.

Servizio post-vendita

- Per qualsiasi richiesta o intervento sulla macchina contattare il proprio distributore FACOM.

Garanzia

Gli utensili elettrici FACOM sono garantiti per 24 mesi a decorrere dalla data di acquisto contro qualsiasi difetto nei materiali o nella manodopera.

Gli accessori FACOM e le parti soggette a usura, il caricabatteria e le batterie sono coperti dalla garanzia legalmente valida.

Tale garanzia non copre i casi seguenti: normale usura, mancato rispetto delle istruzioni d'uso e linee guida di sicurezza, uso non convenzionale o abusivo dell'utensile, sovraccarico dell'utensile, mancanza di assistenza o di manutenzione, intrusione di corpi estranei, utensili che sono stati smontati o modificati o tracce che evidenzino uno shock (dentellature, crepe, coperchi rotti ...), uso di accessori di scarsa qualità o non compatibili.

Per usufruire della garanzia occorre fornire: l'utensile con il numero di serie nonché la fattura originale leggibile indicante il nome del prodotto e la data di acquisto.

Per le condizioni dettagliate di applicazione della garanzia: contattare il proprio distributore.

DICHIARAZIONE CE DI CONFORMITÀ

STANLEY BLACK & DECKER FRANCE, 62 CHEMIN DE LA BRUYÈRE - 69 570 DARDILLY - FRANCIA, DICHIARA SOTTO LA PROPRIA RESPONSABILITÀ CHE IL PRODOTTO FCF894 - AVVITATORE A IMPULSI COMPATTO MARCA FACOM

- È CONFORME ALLE DISPOSIZIONI DELLA DIRETTIVA « MACCHINE » 2006/42/CE, EN60745-1:2009 +A11:2010, EN60745-2-2:2010

- E' CONFORME ALLA DIRETTIVA 2014/30/UE; 2011/65/EU

Il sottoscritto è responsabile della compilazione della scheda tecnica ed emette questa dichiarazione a nome di Facom.



Markus Rompel

15.11.2017

Direttore Ingegneria









PT

ADVERTÊNCIA



Definições: Directrizes de segurança

As definições abaixo descrevem o nível de gravidade para cada palavra-sinal. Leia o manual e preste atenção a estes símbolos.

-  **PERIGO:** Indica uma situação iminente perigosa que, se não for evitada, irá resultar em morte ou ferimentos graves.
-  **AVISO:** Indica uma situação potencialmente perigosa que, se não for evitada, poderá resultar em morte ou ferimentos graves.
-  **CUIDADO:** Indica uma situação potencialmente perigosa que, se não for evitada, pode resultar em ferimentos ligeiros ou moderados.
- PRECAUÇÃO:** Indica uma prática não relacionada com ferimentos pessoais que, se não for evitada, pode resultar em danos materiais.
-  Indica um risco de choques eléctricos
-  Indica um risco de incêndios
-  **AVISO** Para reduzir o risco de ferimentos, leia o manual de instruções.

Avisos gerais de segurança da ferramenta eléctrica

-  **AVISO! Leia todos os avisos de segurança e todas as instruções.** O incumprimento dos avisos e instruções pode resultar em choques eléctricos, incêndios e/ou ferimentos graves.

GUARDE TODOS OS AVISOS E INSTRUÇÕES PARA REFERÊNCIA FUTURA

O termo «ferramenta eléctrica» nos avisos refere-se à ferramenta eléctrica (por cabo) ou à ferramenta eléctrica (sem fios).

1) Segurança na área de trabalho

- a) Mantenha a área de trabalho limpa e bem iluminada. As áreas atravancadas ou escuras são propensas a acidentes.
- b) Não utilize ferramentas eléctricas em atmosferas explosivas, como na presença de líquidos inflamáveis, gases ou pó. As ferramentas eléctricas criam faíscas que podem incendiar o pó ou os fumos.
- c) Mantenha as pessoas afastadas durante a utilização de uma ferramenta eléctrica. As distrações podem fazer com que perca o controlo.

2) Segurança eléctrica

- a) As fichas da ferramenta eléctrica têm de corresponder à tomada. Nunca modifique a ficha, de modo algum. Não utilize quaisquer fichas adaptadoras com ferramentas eléctricas ligadas à terra. As fichas e as respectivas tomadas não modificadas irão reduzir o risco de choques eléctricos.
- b) Evite o contacto corporal com as superfícies ligadas à terra, como tubos, radiadores, fornos e frigoríficos. Existe um risco acrescido de choques eléctricos se o seu corpo estiver em contacto com uma ligação à terra.
- c) Não exponha as ferramentas eléctricas à chuva ou condições húmidas. A entrada de água na ferramenta eléctrica irá aumentar o risco de choques eléctricos.
- d) Não abuse do cabo. Nunca utilize o cabo para transportar, puxar ou desligar a ferramenta eléctrica. Mantenha o cabo afastado do calor, óleo, extremidades pontiagudas ou peças móveis. Os cabos danificados ou emaranhados aumentam o risco de choques eléctricos.
- e) Ao utilizar uma ferramenta eléctrica no exterior, utilize um cabo de extensão adequado para utilização exterior. A utilização de um cabo adequado para utilização exterior reduz o risco de choques eléctricos.
- f) Se não for possível evitar trabalhar com uma ferramenta eléctrica num local húmido, utilize uma fonte de alimentação protegida por um dispositivo de corrente residual (DCR). A utilização de um DCR reduz o risco de choque eléctrico.





3) Segurança pessoal

- a) Mantenha-se alerta, preste atenção ao que está a fazer e use o bom senso ao utilizar uma ferramenta eléctrica. Não utilize uma ferramenta eléctrica quando está cansado ou sob a influência de drogas, álcool ou medicação. Um momento de desatenção durante a utilização de ferramentas eléctricas pode resultar ferimentos pessoais graves.
- b) Utilize equipamento de protecção pessoal. Use sempre protecção ocular. O equipamento de protecção como máscara de pó, calçado de segurança anti-derrapante, chapéu rígido ou protecção auditiva utilizado para condições adequadas irá reduzir ferimentos pessoais.
- c) Evite arranques acidentais. Certifique-se de que o interruptor está na posição de desligado antes de ligar à fonte de alimentação e/ou bateria, pegar ou transportar a ferramenta. Transportar ferramentas eléctricas com o dedo no interruptor ou alimentar ferramentas eléctricas com o interruptor ligado pode provocar acidentes.
- d) Refire qualquer chave de regulação antes de ligar a ferramenta. Uma chave deixada encaixada numa peça rotativa da ferramenta eléctrica pode resultar em ferimentos pessoais.
- e) Não se coloque em posições instáveis. Mantenha sempre uma posição estável e equilíbrio. Isto permite melhor controlo da ferramenta eléctrica em situações inesperadas.
- f) Vista-se adequadamente. Não use roupa larga ou bijuteria. Mantenha o cabelo, a roupa e as luvas afastadas das peças móveis. As roupas largas, a bijuteria ou o cabelo longo podem ficar presos nas peças móveis.
- g) Se forem fornecidos dispositivos para a ligação de instalações de extração e recolha de pó, certifique-se de que são ligadas e devidamente utilizadas. A utilização da recolha de pó pode reduzir os perigos relacionados com o pó.

4) Utilização e manutenção da ferramenta eléctrica

- a) Não force a ferramenta eléctrica. Utilize a ferramenta eléctrica correcta para a aplicação. A ferramenta eléctrica correcta irá fazer o trabalho melhor e de forma mais segura à velocidade para a qual foi concebida.
- b) Não utilize a ferramenta eléctrica se o interruptor não a ligar e desligar. Qualquer ferramenta eléctrica que não possa ser controlada com o interruptor é perigosa e tem que ser reparada.
- c) Desligue a ficha da fonte de alimentação e/ou bateria da ferramenta eléctrica antes de efectuar quaisquer regulações, substituir acessórios ou armazenar ferramentas eléctricas. Tais medidas de segurança preventivas reduzem o risco de arranques acidentais da ferramenta eléctrica.
- d) Armazene as ferramentas eléctricas desligadas fora do alcance das crianças e não permita que as pessoas não familiarizadas com a ferramenta eléctrica ou estas instruções utilizem a ferramenta eléctrica. As ferramentas eléctricas são perigosas nas mãos de utilizadores sem formação.
- e) Efectue a manutenção das ferramentas eléctricas. Inspeccione por desalinhamento ou bloqueio das peças móveis, avaria das peças e qualquer outra condição que possa afectar o funcionamento da ferramenta eléctrica. Se estiver danificada, repare a ferramenta eléctrica antes de a utilizar. Muitos acidentes são causados por ferramentas eléctricas sem manutenção adequada.
- f) Mantenha as ferramentas de corte afiadas e limpas. As ferramentas de corte com uma manutenção adequada com extremidades de corte afiadas têm menos probabilidades de bloquear e são mais fáceis de controlar.
- g) Utilize a ferramenta eléctrica, os acessórios e as pontas da ferramenta, etc. de acordo com estas instruções, tendo em conta as condições de trabalho e o trabalho a efectuar. A utilização da ferramenta eléctrica em operações diferentes das previstas pode resultar em situações perigosas.

5) Utilização e manutenção da ferramenta a bateria

- a) Recarregue apenas com o carregador especificado pelo fabricante. Um carregador adequado para um tipo de bateria pode criar um risco de incêndio quando utilizado com outra bateria.
- b) Utilize ferramentas eléctricas apenas com baterias especificamente designadas. A utilização de qualquer outra bateria pode criar um risco de ferimentos ou incêndios.
- c) Quando a bateria não é utilizada, mantenha-a afastada de outros objectos metálicos como clips, moedas, chaves, pregos, parafusos ou outros objectos metálicos pequenos que podem fazer uma ligação de um terminal ao outro. Colocar os terminais da bateria em curto-circuito pode causar queimaduras ou um incêndio.
- d) Sob condições abusivas, o líquido pode ser ejectado da bateria; evite o contacto. Se ocorrer contacto acidentalmente, lave com água. Se o líquido entrar em contacto com os olhos, consulte um médico. O líquido ejectado da bateria pode causar irritação ou queimaduras.

6) Assistência

- a) Solicite uma assistência da ferramenta eléctrica por técnicos qualificados utilizando apenas peças sobresselentes idênticas. Isto irá garantir que a segurança da ferramenta eléctrica é mantida.

Regras de segurança específicas adicionais

- Segure a ferramenta eléctrica pelas superfícies isoladas ao efectuar uma operação onde o fixador pode entrar em contacto com a cablagem oculta. Os fixadores em contacto com um fio com corrente eléctrica podem fazer com que as peças metálicas expostas da ferramenta eléctrica fiquem com corrente eléctrica, o que pode resultar em choques eléctricos.
- Utilize grampos ou outra forma prática de fixar e suportar a peça de trabalho numa plataforma estável. Segurar a peça de trabalho à mão ou contra o corpo é instável e pode resultar na perda de controlo.
- Use óculos de segurança ou outra protecção ocular. As operações de martelagem e furação podem projectar aparas. As partículas projectadas podem causar danos permanentes nos olhos.
- Use protecção auricular durante a perfuração de impacto. A exposição ao ruído pode causar perda auditiva.
- Os acessórios e as ferramentas podem ficar quentes durante a operação. Use luvas quando tocar nestes instrumentos.
- As saídas de ventilação frequentemente obstruem as peças em movimento e devem ser evitadas. As roupas largas, as jóias ou o cabelo comprido podem ficar presos nestas peças.
- Não utilize esta ferramenta durante longos períodos de tempo. A vibração causada pela acção da ferramenta pode ser prejudicial às suas mãos e braços. Use luvas para proporcionar uma protecção adicional e limite a exposição, fazendo pausas frequentes.

Riscos residuais

Apesar da aplicação das respectivas regulações de segurança e a implementação de dispositivos de segurança, certos riscos residuais não podem ser evitados. Estes são:

- Perda de audição;
- Risco de entalar os dedos quando mudar de acessório;
- Risco de ferimentos pessoais devido a partículas projectadas;
- Risco de queimaduras porque os acessórios ficam quentes durante a utilização;
- Risco de ferimentos pessoais devido a utilização prolongada.

⚠️ AVISO Use SEMPRE óculos de segurança. Os óculos normais **NÃO** são óculos de segurança. Além disso, use uma máscara de pó se a operação de corte for poeirenta. **USE SEMPRE EQUIPAMENTO DE SEGURANÇA CERTIFICADO.**

⚠️ AVISO: Algum pó criado pela lixagem, serragem, rectificação, perfuração e outras actividades de construção contém químicos conhecidos por causar cancro, defeitos de nascimento ou outros danos genéticos. Alguns exemplos destes químicos são:







- chumbo de tintas baseadas em chumbo,
- sílica cristalina de tijolos e cimento e outros produtos de alvenaria e
- arsénio e crómio de madeira tratada quimicamente (CCA).

O seu risco destas exposições varia, dependendo do número de vezes que faz este tipo de trabalho. Para reduzir a sua exposição a estes químicos: trabalhe numa área bem ventilada e trabalhe com equipamento de segurança aprovado, como máscaras de pó especialmente concebidas para filtrar partículas microscópicas.

- **Evite o contacto prolongado com pó de lixagem, serragem, rectificação, perfuração e outras actividades de construção. Use roupa de protecção e lave as áreas expostas com sabão e água.** Permitir a entrada de pó na boca, olhos ou o contacto com a pele pode provocar a absorção de químicos nocivos.

⚠️ CUIDADO: Quando não é utilizada, coloque a ferramenta de lado numa superfície estável onde não cause um risco de queda. Algumas ferramentas com grandes baterias irão manter-se na vertical sobre a bateria, mas podem virar facilmente.

- A etiqueta na ferramenta pode incluir os símbolos seguintes. Os símbolos e as suas definições são as seguintes:

V	volts	W	watts
Hz	hertz		corrente alternada
min	minutos		corrente alternada ou contínua
	corrente contínua	n_0	velocidade sem carga
	Construção Classe I (ligação à terra)		terminal de ligação à terra
	Construção Classe II (isolamento duplo)		símbolo de alerta de segurança
.../min	por minuto	RPM	rotações por minuto
IPM	impactos por minuto	BPM	batidas por minuto
A	amperes	n	velocidade nominal

	radiação visível		use uma protecção ocular
	ler toda a documentação		use protecção auditiva
	use uma protecção respiratória		

Rótulos no carregador e na bateria

Além dos indicados neste manual, os rótulos no carregador e na bateria apresentam os seguintes símbolos:



Leia o manual de instruções antes de utilizar este equipamento.



Não toque nos contactos com objectos condutores.



Não carregue baterias danificadas.



Utilize apenas baterias da FACOM. As baterias de outros fabricantes podem explodir, causando ferimentos e danos.



Não exponha o equipamento à água.



Mande substituir imediatamente quaisquer cabos danificados.



Carregue a bateria apenas com uma temperatura ambiente entre 4 °C e 40 °C.



Desfaça-se da bateria de uma forma ambientalmente responsável.



Não queime a pilha.



Carrega baterias de Li-Ion.



Consulte os Dados técnicos para ficar a saber o tempo de carregamento.



Apenas para uso dentro de casa.

Baterias e carregadores

A bateria não está totalmente carregada quando a retira da embalagem. Antes de utilizar a bateria e o carregador, leia as instruções de segurança indicadas abaixo e depois siga os procedimentos de carga realçados. Quando encomendar baterias de substituição, não se esqueça de incluir o número do catálogo e a tensão.

Importantes instruções de segurança para todas as baterias

⚠ AVISO: Leia todos os avisos de segurança e todas as instruções para a bateria, carregador e ferramenta elétrica. O incumprimento dos avisos e instruções pode resultar em choques elétricos, incêndio e/ou ferimentos graves.

LEIA TODAS AS INSTRUÇÕES

- **Não carregue ou utilize a bateria em atmosferas explosivas, como na presença de líquidos inflamáveis, gases ou pó.** Introduzir ou remover a bateria do carregador pode incendiar o pó ou os fumos.
- **NUNCA introduza forçosamente a bateria no carregador. NÃO modifique, de modo algum, a bateria para encaixar num carregador não compatível uma vez que a bateria pode rebentar causando ferimentos pessoais graves. Consulte o gráfico no final deste manual para a compatibilidade das baterias e carregadores.**
- Carregue as baterias apenas em carregadores FACOM.
- NÃO salpique ou mergulhe em água ou outros líquidos.
- **Não armazene ou utilize a ferramenta e a bateria em localizações onde a temperatura pode atingir ou exceder 40 °C (105 °F) (como cabanas exteriores ou edifícios em metal no Verão).** Para prolongar a vida útil das baterias, armazene-as num local seco e fresco.
- Para melhores resultados, certifique-se de que a bateria está totalmente carregada antes da utilização.

NOTA: Não armazene baterias numa ferramenta com o gatilho bloqueado na posição de ligado. Nunca fixe o gatilho na posição LIGADO.

⚠ AVISO: Perigo de incêndio. Nunca tente, por motivo algum, abrir a bateria. Se a caixa da bateria estiver fissurada ou danificada, não introduza no carregador. Não esmague, deixe cair ou danifique a bateria.

Não utilize uma bateria ou carregador que tenha sofrido um forte impacto, caído ou esteja danificada (isto é, furada com um prego, atingida por um martelo, pisada). As baterias danificadas devem ser devolvidas ao centro de assistência para reciclagem.



⚠️ AVISO: Perigo de incêndio. Não armazene ou transporte a bateria de tal modo que os objectos metálicos possam entrar em contacto com os terminais de bateria expostos. Por exemplo, não coloque a bateria em aventais, bolsos, caixas de ferramentas, caixas de kits de produtos, gavetas, etc, com pregos, parafusos, chaves, etc. Transportar as baterias pode causar incêndios se os terminais da bateria entrarem acidentalmente em contacto com materiais condutores como chaves, moedas, ferramentas de mão e objectos semelhantes.

⚠️ CUIDADO: Quando não é utilizada, coloque a ferramenta de lado numa superfície estável onde não cause um risco de queda. Algumas ferramentas com grandes baterias irão manter-se na vertical sobre a bateria, mas podem virar facilmente.

Instruções de segurança específicas para iões de lítio

- Não incinere a bateria mesmo que esteja muito danificada ou completamente gasta. A bateria pode explodir num incêndio. Os fumos e os materiais tóxicos são criados quando as baterias de iões de lítio são queimadas.
- Se os conteúdos da bateria entrarem em contacto com a pele, lave imediatamente a área com sabão e água. Se o líquido da bateria entrar em contacto com os olhos, lave-os com água durante 15 minutos ou até a irritação parar. Se for necessária atenção médica, o electrólito da bateria é composto por uma mistura de carbonatos orgânicos líquidos e sais de lítio.
- Os conteúdos das células da bateria aberta podem causar irritação respiratória. Disponha de ar fresco. Se os sintomas persistirem, consulte um médico.

⚠️ AVISO: Perigo de queimaduras. O líquido da bateria pode ser inflamável se exposto a faíscas ou chamas.

Transporte

⚠️ AVISO: Perigo de incêndio. Não armazene ou transporte a bateria de tal forma que os objetos metálicos possam contactar os terminais de bateria expostos. Por exemplo, não coloque a bateria em aventais, bolsos, caixas de ferramenta, caixas de kits de produtos, gavetas, etc. com pregos soltos, parafusos, chaves, etc. Transportar baterias pode causar incêndios se os terminais de baterias entrarem em contacto com materiais condutores, tais como chaves, moedas, ferramentas manuais e artigos semelhantes. Ao transportar baterias individuais, certifique-se de que os terminais de bateria estão protegidos e bem isolados dos materiais que possam entrar em contacto e causar um curto-circuito.

Baterias com indicador de combustível (Fig. B)

Algumas baterias da FACOM incluem um indicador de combustível, que incluem três indicadores luminosos LED verdes, onde é apresentado o nível de carga restante na bateria. O indicador de combustível é uma indicação do nível aproximado de carga restante na bateria de acordo com os seguintes indicadores:

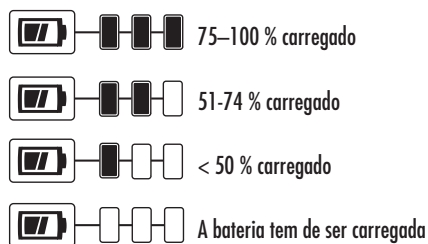

Para activar o indicador de combustível, pressione e mantenha premido o botão de indicação de combustível. Uma combinação dos três indicadores luminosos LED verdes acende-se, indicando o nível de carga restante. Quando o nível de carga da bateria é inferior ao limite utilizável, o indicador de combustível não se acende e a bateria tem de ser recarregada.

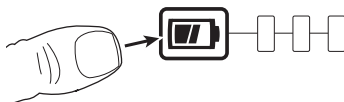

NOTA: O indicador de combustível é apenas uma indicação da carga restante na bateria. Não indique se a ferramenta está a funcionar e está sujeito a variações, devido aos componentes do produto, temperatura e aplicação do utilizador final.

Importantes instruções de segurança para todos os carregadores de baterias

⚠️ AVISO: Leia todos os avisos de segurança e todas as instruções da bateria, carregador e ferramenta eléctrica. O não seguimento dos avisos e das instruções poderá resultar em choque eléctrico, incêndio e/ou ferimentos graves.



 **AVISO:** Perigo de choques. Não permita a entrada de qualquer líquido no carregador. Pode resultar em choques eléctricos.

 **CUIDADO:** Perigo de queimaduras. Para reduzir o risco de ferimentos, carregue apenas baterias recarregáveis FACOM. Os restantes tipos de baterias podem rebentar causando ferimentos pessoais e danos.

 **CUIDADO:** As crianças devem ser vigiadas para garantir que não brincam com o aparelho.

PRECAUÇÃO: Em certas condições, com o carregador ligado à fonte de alimentação, o carregador pode ficar em curto-circuito com o material estranho. Os materiais estranhos de natureza condutora como, mas não limitado a, pó de rectificação, aparas de metal, lâ de aço, folha de alumínio ou qualquer acumulação de partículas metálicas devem ser mantidas afastadas das cavidades do carregador. Desligue sempre o carregador da fonte de alimentação quando não existe uma bateria na cavidade. Desligue o carregador antes de tentar limpar.

- **NÃO TENTE** carregar a bateria com carregadores diferentes daqueles neste manual. O carregador e a bateria destinam-se especificamente a funcionar em conjunto.
- Estes carregadores não se destinam a utilizações que não o carregamento de baterias recarregáveis FACOM. Quaisquer outras utilizações podem resultar no risco de incêndios, choques eléctricos ou electrocussão.
- Não exponha o carregador à chuva ou condições húmidas.
- Puxe pela ficha e não pelo cabo ao desligar o carregador. Isto irá reduzir o risco de danos na ficha eléctrica e no cabo.
- Certifique-se de que o cabo está num local onde não seja pisado, cause tropeções ou esteja sujeito a danos ou tensões.
- Não utilize um cabo de extensão a menos que seja absolutamente necessário. A utilização de um cabo de extensão inadequado pode resultar no risco de incêndios, choques eléctricos ou electrocussão.
- Não coloque objectos sobre o carregador nem o coloque em cima de uma superfície macia que possa bloquear as entradas de ventilação e causar calor interno excessivo. Coloque o carregador num local afastado de fontes de calor. O carregador é ventilado através de ranhuras na parte superior e inferior da estrutura.
- **Ao utilizar um carregador no exterior, disponha sempre de um local seco e utilize um cabo de extensão adequado para utilização exterior.** A utilização de um cabo adequado para utilização exterior reduz o risco de choques eléctricos.
- Não bloqueie as ranhuras de ventilação no carregador. As ranhuras de ventilação estão situadas na parte superior e lateral do carregador. Coloque o carregador numa posição afastada da fonte de calor.
- Não utilize o carregador com um cabo ou ficha danificado - substitua-os imediatamente.
- Não utilize o carregador se tiver sofrido um forte impacto, caído ou estiver danificado. Leve-o a um centro de assistência autorizado.
- Não desmonte o carregador; leve-o a um centro de assistência autorizado quando é necessária uma assistência ou reparação. A montagem incorrecta pode resultar num risco de choques eléctricos, electrocussões ou incêndios.
- Desligue o carregador da tomada antes de tentar qualquer limpeza. Isto irá reduzir o risco de choques eléctricos. Remover a bateria não irá reduzir este risco.
- **NUNCA** tente ligar 2 carregadores em conjunto.
- O carregador destina-se a funcionar numa alimentação eléctrica de 230V normal. Não tente utilizá-lo com uma tensão diferente. Isto não se aplica ao carregador do veículo.

 **Atenção:** Perigo de choque. Não permita a entrada de líquidos no carregador. Pode ocorrer um choque eléctrico.

 **AVISO :** Perigo de queimadura. Não mergulhe a bateria dentro de líquidos nem permita a entrada de líquidos na bateria. Nunca tente abrir a bateria, seja qual for o motivo. Se a caixa de plástico da bateria apresentar rachas ou fendas, envie-a para um centro de assistência para reciclagem.

 **Atenção:** Perigo de queimadura. Para reduzir o risco de ferimentos, carregue apenas as baterias recarregáveis da FACOM. Os outros tipos de baterias podem sobreaquecer e rebentar, resultando em lesões pessoais e danos de propriedade.

AVISO: Em determinadas condições, quando o carregador está ligado à fonte de alimentação, pode ocorrer um curto-circuito causado por material estranho. Materiais estranhos de natureza condutora, tais como, mas não limitados a, pó polido, aparas de metal, lâ de aço, alumínio em folha ou qualquer acumulação de partículas metálicas devem ser mantidos afastados do compartimento do carregador. Desligue sempre o carregador da fonte de alimentação quando não estiver inserida uma bateria no respectivo compartimento. Desligue o carregador antes de proceder à limpeza.

GUARDE ESTAS INSTRUÇÕES

Carregadores

Este carregador não necessita de regulação e destina-se a ser o mais fácil possível de utilizar.

Procedimento de carregamento (Fig. C)

1. Ligue o carregador numa tomada adequada antes de introduzir a bateria.
2. Introduza a bateria (6) no carregador, conforme mostrado na Figura C, certificando-se de que a bateria está bem instalada no carregador. A luz vermelha (carregamento) irá piscar continuamente indicando que o processo de carregamento iniciou.
3. A conclusão do carregamento será indicado pela luz vermelha acesa de forma fixa. A bateria está totalmente carregada e pode ser utilizada ou deixada no carregador. Para retirar a bateria do carregador, pressione a patilha de libertação da bateria (5) na bateria.

NOTA: Para garantir um desempenho e autonomia máximos das baterias de íões de lítio, efectue um carregamento completo antes da primeira utilização.

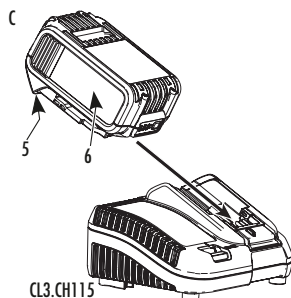

Funcionamento do carregador

Consulte os indicadores abaixo do estado de carga da bateria.

CL3.CH1018	
A carregar	— — — —
Totalmente carregada	————
Atraso da bateria quente/fria	— • — • — •
Problema com a bateria ou o carregador	• • • • • • • •

CL3.CH115	
A carregar	— — — —
Totalmente carregada	————
Atraso da bateria quente/fria*	— — — —

*CL3.CH115: O indicador luminoso vermelho continua a piscar, mas um indicador luminoso amarelo acende-se durante esta operação.

Quando a bateria atinge uma temperatura adequada, o indicador luminoso amarelo desliga-se e o carregador retoma o carregamento. O(s) carregador(es) compatível(is) não carrega(m) uma bateria defeituosa. O carregador indica que a bateria está defeituosa ao não acender-se ou ao apresentar um problema na bateria ou aparece um padrão intermitente no carregador.

NOTA: isto pode também indicar que se trata de um problema no carregador.

Se o carregador indicar uma falha, leve o carregador e a bateria a um centro de assistência autorizado para que sejam submetidos a um teste.

Atraso da bateria quente/fria

Quando o carregador detecta que uma bateria está demasiado quente ou fria, inicia de imediato o Atraso de bateria quente/fria, suspendendo o processo de recarregamento até a bateria atingir a temperatura adequada. Em seguida, o carregador muda automaticamente para o modo de carregamento da bateria. Esta funcionalidade assegura a vida útil máxima da bateria.

Uma bateria fria fica carregada a uma velocidade mais lenta do que uma bateria quente. A bateria irá carregar a essa taxa mais lenta durante todo o ciclo de carga e não recupera a taxa de carga máxima, mesmo que a bateria aqueça.

Nunca utilize o carregador se as aberturas de ventilação estiverem obstruídas. Não permita a entrada de objectos estranhos no interior do carregador.

Sistema de protecção electrónica

As ferramentas de iões de lítio foram concebidas com um Sistema de protecção electrónica que protege a bateria contra sobrecarga, sobreaquecimento ou descarga profunda.

A ferramenta desliga-se automaticamente se o Sistema de protecção electrónica for activado. Se isto ocorrer, coloque a bateria de iões de lítio no carregador até ficar totalmente carregada.

Suporte de parede

CL3.CH115

Este carregador foi concebido para montagem na parede ou para ser colocado na vertical sobre uma mesa ou superfície de trabalho. Se montar o carregador na parede, coloque-o num local próximo de uma tomada eléctrica e afastado de cantos ou de outras obstruções que possam impedir a ventilação. A parte de trás do carregador pode servir de exemplo para a localização dos parafusos de fixação na parede. Monte o carregador com firmeza com parafusos para contraplacado (vendidos em separado) com, pelo menos 25,4 mm de comprimento, a cabeça do parafusos deve ter 7–9 mm de diâmetro. Deve ser aparafusado em madeira de modo a fique saliente cerca de 5,5 mm. Alinhe as ranhuras na parte de trás do carregador com os parafusos expostos e insira-os por completo nas ranhuras.

Importantes notas de carregamento

1. Pode obter a autonomia máxima e o melhor desempenho se a bateria for carregada quando a temperatura do ar estiver entre 18–24 °C (65 °F e 75 °F). NÃO carregue a bateria com uma temperatura de ar inferior a +4,5 °C (+40 °F) ou superior a +40,5 °C (+104 °F). Isto é importante e irá evitar danos graves na bateria.
2. O carregador e a bateria podem ficar quentes durante o carregamento. Isto é o estado normal e não indica um problema. Para facilitar o arrefecimento da bateria após a utilização, evite colocar o carregador ou a bateria num ambiente quente como uma cabana de metal ou uma caravana não isolada.
3. Se a bateria não carregar correctamente:
 - a. Verifique o funcionamento da tomada ao ligar um candeeiro ou outro aparelho;
 - b. Verifique se a tomada está ligada a um interruptor de luz que desliga a alimentação quando desliga as luzes;
 - c. Mova o carregador e a bateria para um local onde a temperatura de ar ambiente é aproximadamente 18–24 °C (65 °F–75 °F);
 - d. Se os problemas de carregamento persistirem, leve a ferramenta, bateria e carregador a um centro de assistência local.
4. A bateria deve ser recarregada quando não consegue produzir alimentação suficiente em trabalhos que, previamente, eram realizados com facilidade. NÃO CONTINUE a utilizar nestas condições. Siga o procedimento de carregamento. Pode também carregar uma bateria parcialmente utilizada sempre que pretender, sem efeitos secundários na bateria.
5. Os materiais estranhos de natureza condutora como, mas não limitado a, pó de rectificação, aparas de metal, lâ de aço, folha de alumínio ou qualquer acumulação de partículas metálicas devem ser mantidas afastadas das cavidades do carregador. Desligue sempre o carregador da fonte de alimentação quando não existe uma bateria na cavidade. Desligue o carregador antes de tentar limpar.
6. Não congele ou mergulhe o carregador em água ou outros líquidos.

Recomendações de armazenamento

1. O melhor local de armazenamento é um local fresco e seco, afastado da luz solar directa e calor ou frio excessivo.
2. Para um armazenamento longo, é recomendado armazenar uma bateria totalmente carregada num local fresco e seco fora do carregador para obter resultados ideais.

NOTA: As baterias não devem ser armazenadas totalmente sem carga. A bateria terá de ser recarregada antes da utilização.

GUARDE ESTAS INSTRUÇÕES PARA UTILIZAÇÃO FUTURA

Descrição

⚠ AVISO Nunca modifique a ferramenta eléctrica ou qualquer parte da mesma. Pode resultar em danos ou ferimentos pessoais.

- 1 Interruptor de gatilho
- 2 Botão de controlo de avanço/recuo
- 3 Bigorna
- 4 Pega principal
- 5 Patilha de libertação das baterias
- 6 Bateria
- 7 Luz de trabalho
- 8 Seletor de modo
- 9 Anel aberto

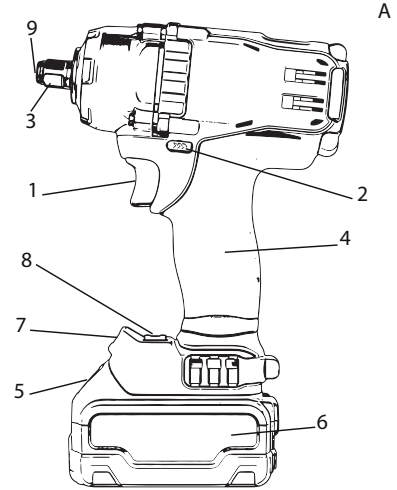

Componentes (Fig. A)

⚠ Atenção: Nunca modifique a ferramenta eléctrica ou qualquer um dos seus componentes. Tal poderia resultar em danos ou ferimentos. Consulte a Figura A no início deste manual para obter uma lista completa dos componentes.

Utilização prevista

Esta chave de impacto foi criada para fixação por impacto profissional. A função de impacto torna esta ferramenta particularmente útil para fixadores metálicos.

NÃO utilize em condições húmidas ou na presença de líquidos ou gases inflamáveis. Estas chaves de impacto robustas são ferramentas eléctricas profissionais.

NÃO permita que as crianças entrem em contacto com a ferramenta. É necessária supervisão quando operadores inexperientes utilizam esta ferramenta.

Este produto não se destina a ser utilizado por pessoas (incluindo crianças) com capacidades físicas, sensoriais ou mentais reduzidas ou com falta de experiência e/ou de conhecimento ou aptidões a menos que sejam vigiadas por uma pessoa responsável pela sua segurança.

As crianças não devem ser deixadas sozinhas a brincar com este produto.

Segurança eléctrica

O motor eléctrico foi concebido apenas para uma tensão. Verifique sempre que a tensão da bateria corresponde à tensão na placa de características. Além disso, certifique-se de que a tensão do carregador corresponde à da alimentação eléctrica.

O carregador FACOM possui isolamento duplo de acordo com EN 60335; por isso, não é necessária qualquer ligação à terra.

Se o cabo de alimentação estiver danificado, tem que ser substituído por um cabo especialmente preparado, disponível através da organização de assistência FACOM.

Substituição da ficha de alimentação (Apenas Reino Unido e Irlanda)

Se for necessário instalar uma nova ficha de alimentação:

- Eliminação adequada da ficha antiga.
- Ligue a ficha castanha ao terminal com corrente na ficha.
- Ligue a ficha azul ao terminal neutro.

⚠ AVISO Não deve ser efectuada qualquer ligação ao terminal de ligação à terra.

Siga as instruções de encaixe fornecidas com a ficha de boa qualidade. Fusível recomendado: 3A.

Utilizar um cabo de extensão

Um cabo de extensão não deve ser utilizado a menos que seja absolutamente necessário. A utilização de um cabo de extensão aprovado e adequado para a entrada de alimentação do carregador. O tamanho mínimo de condutor é 1mm²; o comprimento máximo é 30m.

Ao utilizar um carreto de cabo, desbobine sempre o cabo por completo.

Funcionamento

⚠ **AVISO:** Cumpra sempre as instruções de segurança e os regulamentos aplicáveis.

⚠ **AVISO:** Para reduzir o risco de ferimentos graves, desligue a unidade e retire a bateria antes de efectuar quaisquer ajustes ou de retirar/installar dispositivos complementares ou acessórios. Um arranque acidental pode causar lesões.

⚠ **AVISO** Utilize apenas baterias e carregadores FACOM.

Instalar e remover a bateria (Fig. D)

NOTA: Certifique-se de que a bateria está totalmente carregada.

Insira a bateria (6) no suporte da ferramenta, alinhe a bateria com as calhas no interior da pega da ferramenta e faça-a deslizar para dentro da pega até a bateria ficar inserida com firmeza na ferramenta e certifique-se de que não se desencaixa.

Para remover a bateria da ferramenta, prima o botão de libertação (5) e tire a bateria da pega da ferramenta. Introduza-a no carregador, conforme descrito na secção do carregador deste manual.

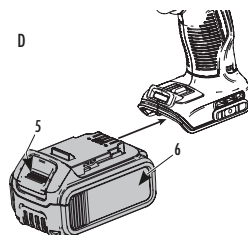

Gatilho de velocidade variável (Fig. A)

Para ligar a ferramenta, prima o gatilho (2). Para desligar a ferramenta, solte o gatilho. A sua ferramenta está equipada com um travão. A bigorna irá parar quando o gatilho for totalmente libertado. O gatilho de velocidade variável permite seleccionar a melhor velocidade para uma aplicação em particular. Quanto mais premir o gatilho, mais rápido a ferramenta irá funcionar. Para uma vida útil máxima da ferramenta, utilize apenas a velocidade variável para fazer furos ou para fixadores.

NOTA: A utilização contínua no intervalo de velocidade variável não é recomendada. Pode danificar o gatilho e deve ser evitada.

Botão de controlo para a frente/trás (Fig. A)

Um botão de controlo para a frente/trás (B) determina a direcção da ferramenta e também funciona como um botão de bloqueio.

Para seleccionar a rotação para a frente, solte o gatilho e prima o botão de controlo para a frente/trás no lado direito da ferramenta. Para seleccionar a marcha inversa, liberte o interruptor de gatilho e prima o botão de controlo de avanço/recuo no lado esquerdo da ferramenta.

A posição central do botão de controlo bloqueia a ferramenta na posição OFF. Ao alterar a posição do botão de controlo, certifique-se de que o gatilho é solto.

NOTA: A primeira vez que liga a ferramenta após alterar o sentido de rotação, pode ouvir um clique aquando do arranque. Isto é normal e não indica um problema.

Posição correcta da mão (Fig. F)

⚠ **AVISO:** Para reduzir o risco de ferimentos pessoais graves, use **SEMPRE** uma posição correcta da mão, conforme mostrado.

⚠ **AVISO:** Para reduzir o risco de ferimentos pessoais graves, segure **SEMPRE** bem em antecipação a uma reacção repentina. Uma posição correcta da mão requer uma mão na pega principal (4).

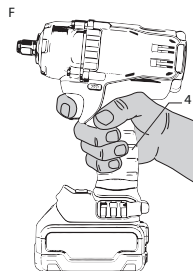

Seletor de modo (Fig. A)

A sua ferramenta está equipada com um seletor de modo (8) que permite seleccionar uma de duas velocidades ou o modo "Controlo de precisão". Selecione a velocidade/moço com base na aplicação e controle a velocidade da ferramenta utilizando o gatilho de velocidade variável (1).

NOTA: Na Velocidade 1, a ferramenta vai funcionar a 900 RPM em avanço e à velocidade máxima em recuo, semelhante a ferramentas pneumáticas.

Luz de trabalho (Fig. A)

Existe uma luz de trabalho (7) situada no pé da ferramenta. A luz de trabalho é ativada quando o gatilho é premido e vai desligar-se automaticamente 20 segundos após o gatilho ser libertado. Se o gatilho permanecer premido, a luz de trabalho vai permanecer ligada.

NOTA: A luz de trabalho destina-se a iluminar a superfície de trabalho imediata e não se destina a ser utilizada como uma lanterna.

Modo “Controlo de precisão”

Além de modos de impacto de baixa velocidade, esta ferramenta tem o modo “Controlo de precisão” que concede ao utilizador maior controlo em aplicações de aperto e desaperto. Quando definida para avanço, a ferramenta vai apertar a 2000 RPM até iniciar os impactos. Depois, a ferramenta vai parar por 0,5 segundos antes de continuar os impactos a uma taxa de 3100 IPM, proporcionando ao utilizador maior controlo e reduzindo a probabilidade de aperto excessivo ou de danos no material.

Quando definida para recuo, a ferramenta vai efetuar impactos a uma velocidade normal e a uma taxa de 3100 IPM. Ao detetar que o fixador se soltou, a ferramenta vai parar os impactos e vai reduzir a velocidade para ajudar a evitar a “fuga” de material solto.

Bigorna (Fig. E)

⚠️ AVISO: Utilize apenas acessórios de impacto. Os acessórios não de impacto podem quebrar e causar uma condição perigosa. Inspeção os acessórios antes de utilizar para garantir que não têm fissuras.

⚠️ CUIDADO: Inspeção as bigornas, pernos de detenção e anéis abertos antes da utilização. Os itens em falta ou danificados devem ser substituídos antes da utilização. Coloque o interruptor (2) botão de controlo de avanço/recuo na posição de bloqueio (central) ou remova a bateria antes de substituir os acessórios.

Bigorna com anel aberto (Fig. E)

Para instalar um acessório no anel aberto, pressione firmemente o acessório na bigorna (3). O anel aberto (9) comprime para permitir que o acessório deslize. Após o acessório ser instalado, o anel aberto aplica pressão para ajudar a proporcionar retenção dos acessórios.

Para remover um acessório, agarre-o e puxe firmemente para fora.

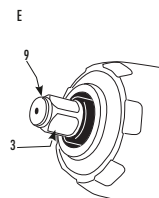

Utilização

A ferramenta de impactos pode gerar, no máximo, um binário de arranque de 813 Nm.

NOTA: O binário de saída depende da velocidade selecionada.

A ferramenta de impacto pode gerar os seguintes valores de binário de aperto:

	Ft.-Lbs. Baixo/Controlo de precisão/Alto	Nm Baixo/Controlo de precisão/Alto
FCF894	0-150/0-330/0-330	0-200/0-447/0-447

⚠️ CUIDADO: Certifique-se de que o fixador e/ou sistema suporta o nível de binário gerado pela ferramenta. O binário excessivo pode causar avarias e possíveis ferimentos pessoais.

1. Coloque o acessório na cabeça do parafuso de fixação. Mantenha a ferramenta a apontar direita para o parafuso de fixação.
2. Prima o interruptor para iniciar a operação. Liberte o interruptor para parar a operação. Verifique sempre o binário com uma chave dinamométrica, uma vez que o binário de aperto é afectado por vários factores, que incluem:
 - **Voltagem:** A baixa tensão, causada por uma bateria praticamente descarregada, reduz o binário de aperto.
 - **Tamanho do acessório:** Se o acessório não tiver o tamanho correcto, isso pode causar uma redução do binário de aperto.
 - **Tamanho do parafuso:** Os diâmetros de parafusos maiores requerem, normalmente, um binário de aperto superior. O binário de aperto também irá variar de acordo com o comprimento, classe e coeficiente de binário.
 - **Parafuso:** Certifique-se de que todas as roscas estão isentas de ferrugem e outros detritos para permitir um binário de aperto adequado.
 - **Material:** O tipo de material e o acabamento da superfície do material irá afectar o binário de aperto.
 - **Tempo de aperto:** Um tempo de aperto mais longo resulta num binário de aperto superior. Utilizar um tempo de aperto maior do que o recomendado pode causar sobretensão ou danos nos fixadores.

Posição do código de data (Fig. A)

O código de data, o qual também inclui o ano de fabrico, está impresso na superfície do equipamento.

Exemplo: 2017 XX XX

Ano de fabrico

DADOS TÉCNICOS

FCF894	
Tensão VDC	18V
Tipo	1
Tipo de baterias	Li-Ion
Velocidade sem carga (avanço)	0-900/2000/2000
Impactos / minuto	0-3100
Binário máximo N.m	813
Peso (sem bateria) kg	1,5
Os valores de ruído e de vibração (soma do vetores triax) de acordo com a norma EN60745-2-2	
L_{pa} (nível de pressão sonora) dB(A)	94
L_{wa} (nível de potência sonora) dB(A)	105
K_{wa} (incerteza para o nível sonoro apresentado) dB(A)	3
Aperto dos fixadores à capacidade máxima da ferramenta	
Valor da emissão de vibração $ah = m/s^2$	13,5
Incerteza $K = m/s^2$	4,4

O nível da emissão de vibração nesta folha de informações foi medido de acordo com um teste normalizado dado em EN 60745 e pode ser utilizado para comparar uma ferramenta com outra. Pode ser utilizado para uma avaliação preliminar da exposição.

AVISO: O nível da emissão de vibração declarado representa as principais aplicações da ferramenta. No entanto, se a ferramenta for utilizada para diferentes aplicações, com diferentes acessórios ou tiver uma fraca manutenção, a emissão de vibração pode variar. Isto pode aumentar substancialmente o nível de exposição ao longo de todo o período de funcionamento. Uma estimativa do nível de exposição à vibração deve considerar igualmente as vezes que a ferramenta é desligada ou quando está a funcionar mas não está a efetuar a tarefa. Isto pode reduzir substancialmente o nível de exposição ao longo de todo o período de funcionamento. Identifique medidas de segurança adicionais para proteger o operador contra efeitos de vibração, tais como: efetuar a manutenção da ferramenta e dos acessórios, manter as mãos quentes, organização dos padrões de trabalho.

Manutenção

A sua ferramenta eléctrica FACOM foi concebida para funcionar durante um longo período de tempo com um mínimo de manutenção. Um funcionamento satisfatório contínuo depende de uma manutenção e adequada e de uma limpeza regular.

AVISO Para reduzir o risco de ferimentos graves, desligue a unidade e retire a bateria antes de efectuar quaisquer ajustes ou de retirar/instalar dispositivos complementares ou acessórios. Um arranque acidental pode causar lesões.

Lubrificação

A ferramenta eléctrica não necessita de lubrificação adicional.

Limpeza

AVISO Nunca utilize solventes ou outros químicos abrasivos para limpeza das peças não metálicas da ferramenta. Estes químicos podem enfraquecer os materiais plásticos utilizados nestas peças. Utilize um pano humedecido apenas com água e sabão. Nunca permita a entrada de líquidos na ferramenta; nunca mergulhe qualquer parte da ferramenta num líquido.

Instruções de limpeza do carregador

⚠️ AVISO Perigo de choques. Desligue o carregador da tomada CA antes da limpeza. A sujidade e a gordura podem ser removidas do exterior do carregador utilizando um pano ou uma escova suave não metálica. Não utilize água ou quaisquer soluções de limpeza.

Acessórios

⚠️ AVISO Uma vez que os acessórios, que não aqueles oferecidos pela FACOM, não foram testados com este produto, a utilização desses acessórios com esta ferramenta pode ser perigosa. Para reduzir o risco de ferimentos, apenas devem ser utilizados acessórios recomendados pela FACOM com este produto.

Consulte o seu fornecedor para mais informações sobre os acessórios adequados.

⚠️ AVISO: Utilize apenas acessórios de impacto. Os acessórios de não impacto podem quebrar e causar uma condição perigosa. Inspeccione os acessórios antes da utilização para garantir que não possuem fissuras.

Reparações

O carregador e a bateria não necessitam de manutenção. Não existem peças a reparar no interior do carregador ou da bateria. Para garantir SEGURANÇA e FIABILIDADE do produto, as reparações, manutenção e regulações (incluindo inspeção e substituição da escova) devem ser efectuadas por um centro de assistência autorizado FACOM ou outros funcionários de assistência qualificados. Use sempre peças sobresselentes idênticas.

Proteger o ambiente

ELIMINAÇÃO DESTE ARTIGO

Caro/a,

Se em qualquer altura decidir que pretende ver-se livre deste artigo, não se esqueça que muitos dos seus componentes constituem materiais valiosos que podem ser reciclados.

Não deite para o lixo e verifique junto das autoridades locais quais as instalações de reciclagem existentes na sua área.



A recolha separada do produto e embalagem usados permite reciclar e voltar a utilizar os materiais. A reutilização dos materiais reciclados ajuda a evitar a poluição ambiental e reduz a procura por matérias-primas.

Bateria recarregável



Esta bateria de longa autonomia tem que ser recarregada quando não produz alimentação suficiente em trabalhos que, previamente, eram realizados com facilidade. No final da sua vida útil, elimine-a respeitando o nosso ambiente:

- Esgote a bateria por completo, de seguida, retire-a da ferramenta.
- As células de iões de lítio são recicláveis. Leve-as ao seu fornecedor ou a uma estação de reciclagem local. As baterias recolhidas serão recicladas ou eliminadas adequadamente.

Serviço pós-venda

- Para qualquer dúvida ou intervenção na máquina, contacte o seu distribuidor FACOM.

Garantia

As ferramentas eléctricas FACOM possuem uma garantia de 24 meses a partir da data de compra contra quaisquer avarias ou defeitos de fabrico.

Os acessórios, peças de desgaste, carregador e baterias FACOM são abrangidos pela garantia legalmente aplicada.

Esta garantia não abrange os casos seguintes: desgaste normal, incumprimento das instruções de utilização e directrizes de segurança, utilização não convencional ou abusiva da ferramenta, sobrecarga da ferramenta, falta de assistência ou manutenção, intrusão de corpos estranhos, ferramenta que foram desmontadas ou modificadas ou com vestígios de impactos (amolgadelas, fissuras ou tampas partidas...), utilização com fraca qualidade ou acessórios não compatíveis.

Para utilizar a garantia, forneça: a ferramenta com o número de série assim como a factura original legível e sem marcas que comprove o produto e a data de compra.

Condições detalhadas da aplicação da garantia: contacte o seu distribuidor.



DECLARAÇÃO CE DE CONFORMIDADE

NÓS, STANLEY BLACK & DECKER FRANCE, 62 CHEMIN DE LA BRUYÈRE - 69 570 DARDILLY - FRANCE, DECLARAMOS SOB NOSSA PRÓPRIA

RESPONSABILIDADE QUE O PRODUTO **FCF894 - CHAVE DE IMPACTO COMPACTA MARCA FACOM**

- ESTÁ EM CONFORMIDADE COM AS DISPOSIÇÕES DA **DIRECTIVA «MÁQUINAS» 2006/42/CE, EN60745-1:2009 +A11:2010,**

EN60745-2-2:2010

- ESTÁ EM CONFORMIDADE COM A DIRETIVA 2014/30/UE, 2011/65/EU

O abaixo-assinado é responsável pela compilação do processo técnico e efetua esta declaração em nome da Facom.



Markus Rompel

15.11.2017

Diretor de engenharia



PL

! OSTRZEŻENIA**Definicje: Wytyczne dotyczące bezpieczeństwa**

Poniższe definicje określają poziom powagi każdego z ostrzeżeń. Czytając niniejszą instrukcję, należy zwracać uwagę na te symbole.

! NIEBEZPIECZEŃSTWO: Oznacza wyjątkowo niebezpieczną sytuację, która, jeżeli się do niej dopuści, **skutkować będzie** śmiercią lub poważnymi obrażeniami.

! OSTRZEŻENIE: Oznacza potencjalnie niebezpieczną sytuację, która, jeżeli się do niej dopuści, **może skutkować** śmiercią lub poważnymi obrażeniami.

! OSTROŻNIE: Oznacza potencjalnie niebezpieczną sytuację, która, jeżeli się do niej dopuści, **może skutkować niewielkimi lub umiarkowanymi obrażeniami.**

UWAGA: Oznacza sytuację, **niezwiązane z obrażeniami ciała**, które, jeżeli się do nich dopuści, **mogą skutkować uszkodzami materialnymi.**

⚡ Oznacza ryzyko porażenia elektrycznego

🔥 Oznacza zagrożenie pożarem

👤 **OSTRZEŻENIE:** Aby zmniejszyć ryzyko obrażeń, należy przeczytać instrukcję obsługi.

Ogólne ostrzeżenia dotyczące elektronarzędzi

! OSTRZEŻENIE! Przeczytać wszystkie ostrzeżenia i instrukcje. Niezastosowanie się do ostrzeżeń i instrukcji może spowodować porażenie elektryczne, pożar i/lub poważne obrażenia.

NINIEJSZE OSTRZEŻENIA I INSTRUKCJĘ NALEŻY ZACHOWAĆ DLA PÓŹNIEJSZEGO WYKORZYSTANIA

Określenie „elektonarzędzie” w ostrzeżeniach odnosi się do narzędzi zasilanych z sieci (przewodowych) lub z akumulatorów (beprzewodowych).

1) Bezpieczeństwo miejsca pracy

- Utrzymywać miejsce pracy w czystości i zapewnić dobre oświetlenie. Miejsca nieuporządkowane i ciemne zwiększają prawdopodobieństwo wypadku.
- Nie używać elektronarzędzi w atmosferze wybuchowej, takiej jak obecność łatwopalnych cieczy, gazów lub pyłów. Elektronarzędzia mogą generować iskry, które mogą zapalić pył lub opary.
- Podczas pracy z użyciem elektronarzędzia, trzymać dzieci i osoby postronne w oddaleniu. Rozproszenie uwagi może spowodować utratę kontroli.

2) Bezpieczeństwo elektryczne

- Wtyczka elektronarzędzia musi pasować do gniazdka. Nigdy nie zmieniać wtyczki w żaden sposób. Nie używać żadnych wtyczek przejściowych z elektronarzędziami uziemionymi. Niezmodyfikowane wtyczki pasujące do gniazdek zmniejszają ryzyko porażenia elektrycznego.
- Unikać kontaktu części ciała z elementami uziemionymi, takimi jak rury, grzejniki, półki i lodówki. W przypadku zetknięcia się ciała z uziemieniem wzrasta ryzyko porażenia elektrycznego.
- Nie wystawiać elektronarzędzi na deszcz i nie używać ich podczas deszczu ani w warunkach mokrych. Przedostanie się wody do wnętrza elektronarzędzia zwiększa ryzyko porażenia elektrycznego.
- Nie ciągnąć za kabel. Nigdy nie używać kabla do przenoszenia, przyciągania lub odłączania elektronarzędzia z gniazdka. Chronić kabel przed ciepłem, olejem ostrymi krawędziami i ruchomymi częściami. Uszkodzony lub zaplątany kabel zwiększa ryzyko porażenia elektrycznego.
- Podczas pracy z użyciem elektronarzędzia na zewnątrz, używać przedłużacza przystosowanego do użytku na zewnątrz. Używanie kabla przystosowanego do użytku na zewnątrz zmniejsza ryzyko porażenia elektrycznego.



- f) W razie konieczności użycia elektronarzędzia w wilgotnym otoczeniu, zabezpieczyć obwód zasilania wyłącznikiem ochronnym różnicowoprądowym. Stosowanie wyłączników różnicowoprądowych zmniejsza ryzyko porażenia prądem elektrycznym.

3) Bezpieczeństwo osobiste

- a) Zachować ostrożność, zwracać uwagę na wykonywane czynności i zachować zdrowy rozsądek podczas obsługi elektronarzędzia. Nie używać elektronarzędzi pod wpływem narkotyków, alkoholu lub leków. Chwila nieuwagi podczas obsługi elektronarzędzia może spowodować poważne obrażenia ciała.
- b) Stosować odpowiednie indywidualne środki ochrony. Zawsze zakładać ochronę oczu. Środki ochrony, takie jak maska przeciwpyłowa, antypoślizgowe obuwie ochronne, kask lub ochrona słuchu, stosowane we właściwy sposób, zmniejszają zagrożenie dla zdrowia.
- c) Zapobiegać przypadkowemu uruchomieniu. Przed podłączeniem do zasilania i/lub do akumulatora, podniesieniem lub przeniesieniem narzędzia sprawdzać, czy wyłącznik jest wyłączony. Przenoszenie elektronarzędzi przy jednoczesnym trzymaniu palca na włączniku lub podłączanie zasilania z włączonym wyłącznikiem zwiększa prawdopodobieństwo wypadku.
- d) Przed włączeniem narzędzia zdejmować klucz regulacyjny. Klucz pozostawiony na obracającej się części elektronarzędzia może spowodować obrażenia.
- e) Zachowywać równowagę. Utrzymywać prawidłowe oparcie i równowagę przez cały czas. Umożliwia to lepsze kontrolowanie elektronarzędzia w nieoczekiwanych sytuacjach.
- f) Zakładać właściwą odzież. Nie zakładać luźnych ubrań ani biżuterii. Włosy, odzież i rękawice należy trzymać z dala od ruchomych części. Luźna odzież, biżuteria lub długie włosy mogą zostać chwytone przez ruchome części.
- g) Jeżeli urządzenia są przewidziane do podłączenia wyciągu pyłów, należy sprawdzić, czy są one podłączone i prawidłowo użytkowane. Stosowanie wyciągu pyłów ogranicza zagrożenia związane z pyłem.

4) Użytkowanie elektronarzędzi i dbałość o nie

- a) Nie przeciążać elektronarzędzi. Używać elektronarzędzia odpowiedniego do zastosowania. Prawidłowe elektronarzędzie umożliwi lepsze i bezpieczniejsze wykonanie pracy z wydajnością, dla jakiej zostało zaprojektowane.
- b) Nie używać elektronarzędzia, jeśli wyłącznik nie włącza go i nie wyłącza. Wszystkie elektronarzędzia, którymi nie można sterować za pomocą wyłącznika należy naprawić.
- c) Wyjąć wtyczkę z gniazda zasilania i/lub akumulator z elektronarzędzia przed rozpoczęciem regulacji, wymiany akcesoriów lub przechowywaniem elektronarzędzi. Te środki zapobiegawcze zmniejszają ryzyko przypadkowego uruchomienia elektronarzędzia.
- d) Nieużywane elektronarzędzia przechowywać poza zasięgiem dzieci i nie pozwalać osobom nieznanym elektronarzędzi lub niniejszej instrukcji na obsługę elektronarzędzia. Elektronarzędzia w rękach nieprzeszkolonych użytkowników są niebezpieczne.
- e) Elektronarzędzia należy konserwować. Sprawdzać ustawienie części ruchomych, ich uchwyty, uszkodzenia części i ich uchwyty oraz inne elementy, które mogą mieć wpływ na działanie narzędzia. W przypadku stwierdzenia uszkodzeń, elektronarzędzie przed użyciem należy naprawić. Wiele wypadków powodowanych jest przez elektronarzędzia nieprawidłowo utrzymywane.
- f) Zachowywać narzędzia tnące w stanie naostrzonym i w czystości. Prawidłowo utrzymane narzędzia tnące z ostrymi ostrzami trudniej się zakleszczają i są łatwiejsze do kontrolowania.
- g) Używać elektronarzędzi, akcesoriów, końcówek itp. zgodnie z niniejszą instrukcją, uwzględniając warunki pracy i rodzaj wykonywanych prac. Użycie elektronarzędzi do celów innych, niż ich przeznaczenie może spowodować sytuację niebezpieczną.

5) Użytkowanie narzędzi akumulatorowych i dbałość o nie

- a) Ładować wyłącznie za pomocą ładowarki określonej przez producenta. Ładowarka odpowiednia dla danego rodzaju akumulatorów może powodować zagrożenie pożarowe podczas używania z innym rodzajem akumulatorów.
- b) Używać elektronarzędzi wyłącznie z odpowiednimi akumulatorami. Użycie innych akumulatorów może zagrażać obrażeniami lub pożarem.
- c) Jeżeli akumulator nie jest używany, przechowywać go z dala od metalowych przedmiotów, takich jak spinacze do papieru, monety, klucze, gwoździe, śruby i inne małe przedmioty metalowe, które mogą powodować zetknięcie styków ze sobą. Zwarcie ze sobą styków akumulatora może spowodować poparzenia lub pożar.
- d) W warunkach nadmiernego wykorzystywania akumulatora, może z niego wypłynąć elektrolit; unikać kontaktu. W razie przypadkowego kontaktu, splukać wodą. W przypadku kontaktu elektrolitu z oczami, wezwać pomoc lekarską. Elektrolit wpływający z akumulatora może powodować podrażnienia lub poparzenia.

6) Obsługa serwisowa

- a) Elektronarzędzia muszą być serwisowane przez wykwalifikowanego technika, stosującego wyłącznie oryginalne części zamienne. Zapewni to zachowanie bezpieczeństwa elektronarzędzia.





Dodatkowe specjalne zasady bezpieczeństwa

- Jeżeli element mocujący może zetknąć się z niewidocznym przewodem, podczas pracy trzymać elektronarzędzie za izolowane powierzchnie chwytu. Elementy mocujące stykające się z przewodami pod napięciem mogą przekazać to napięcie do elektronarzędzia i spowodować porażenie elektryczne operatora.
- Do zamocowania i zabezpieczenia obrabianego elementu do stabilnej platformy używać zacisków lub innego praktycznego sposobu. Przytrzymywanie elementu ręką lub dociskanie do ciała nie jest pewne i może prowadzić do utraty kontroli.
- Stosować okulary ochronne lub inną ochronę oczu. Kucie lub wiercenie może powodować odpryski wiórów. Odprysnięte elementy mogą spowodować trwałe uszkodzenie wzroku.
- W czasie wiercenia udarowego korzystać z ochronników słuchu. Ekspozycja na hałas może powodować utratę słuchu.
- Akcesoria i narzędzia stają się gorące podczas pracy. Dotykać ich w rękawicach.
- Unikać zasłaniania szczelin wentylacyjnych ruchomymi elementami. Luźne ubranie, biżuteria lub długie włosy mogą zostać pochwycone przez ruchome części.
- Nie używać tego narzędzia przez długi okres. Drgania powstające podczas pracy urządzenia mogą być szkodliwe dla rąk i ramion. Należy używać rękawic, aby zapewnić dodatkową ochronę oraz robić częste przerwy podczas pracy.

Ryzyka resztkowe

Mimo stosowania odpowiednich przepisów w zakresie bezpieczeństwa oraz zamontowania urządzeń zabezpieczających, nie można uniknąć pewnych ryzyk resztkowych. Są nimi:

- Uszkodzenie słuchu,
- Ryzyko zgniecenia palców podczas zmiany akcesoriów;
- Ryzyko obrażeń spowodowanych wyrzucanymi cząstkami,
- Ryzyko poparzeń przez akcesoria, które stają się gorące podczas pracy,
- Ryzyko obrażeń spowodowanych przedłużonym użytkowaniem.

⚠ OSTRZEŻENIE: ZAWSZE nosić okulary ochronne. Okulary do użytku codziennego NIE są okularami ochronnymi. Jeśli praca z narzędziem powoduje kurz, używać maski przeciwpyłowej. **ZAWSZE STOSOWAĆ ATESTOWANE ŚRODKI OCHRONY.**

⚠ OSTRZEŻENIE: Niektóre pyły wytwarzane podczas piaskowania, piłowania, szlifowania, wiercenia i innych prac budowlanych zawierają substancje chemiczne znane jako rakotwórcze, powodujące uszkodzenia płodu lub inne zagrożenia dla reprodukcji. Przykładami takich substancji są:

- ołów z farb na bazie ołowiu,
- krystaliczny krzem z cegieł, cementu i innych produktów murarskich,
- arsenik i chrom z chemicznie impregnowanego drewna.

Zagrożenia spowodowane narażeniami tego typu są zmienne w zależności od częstotliwości wykonywania prac tego rodzaju. Aby zmniejszyć narażenie na te substancje chemiczne: pracować w miejscach odpowiednio przewietrzanych i korzystać z atestowanych środków ochrony, takich jak maski przeciwpyłowe specjalnie przeznaczone do filtrowania cząstek mikroskopijnych.

- **Unikać przedłużonego narażenia na kontakt z pyłem pochodzącym z piaskowania, piłowania, szlifowania, wiercenia i innych prac budowlanych. Zakładać odzież ochronną, a zabrudzone miejsca myć mydłem i wodą.** Dostanie się pyłu do ust, oczu lub osadzanie się na skórze, zwiększa absorpcję szkodliwych substancji chemicznych.

⚠ OSTROŻNIE: Nieużywane narzędzia należy układać na boku, na stabilnej powierzchni, na której nie występuje zagrożenie włączeniem ani upadkiem. Niektóre narzędzia z dużymi akumulatorami stoją na akumulatorze w położeniu pionowym, ale łatwo można je przewrócić.

- Etykieta na narzędziu może zawierać następujące symbole. Symbole i ich definicje są następujące:



V	wolty	W	waty
Hz	herce		prąd zmienny
min	minuty		prąd zmienny lub stały
	prąd stały	η_0	prędkość bez obciążenia
	Budowa klasy I (uziemiająca)		styk uziemienia
	Budowa klasy II (podwójnie izolowana)		symbol ostrzegawczy
.../min	na minutę	RPM	obrotów na minutę
IPM	udarów na minutę	BPM	uderzeń na minutę
A	ampery	n	obroty znamionowe
	widzialne promieniowanie		korzystać z ochrony oczu
	przeczytać dokumentację w całości		korzystać z ochronników słuchu
	korzystać ze środków ochrony dróg oddechowych		

Oznaczenia na ładowarce i akumulatorze

Poza piktogramami używanymi w tej instrukcji, oznaczenia na ładowarce i akumulatorze mogą zawierać następujące piktogramy:



Przed użyciem należy przeczytać instrukcję obsługi



Nie wprowadzać do wnętrza przewodników



Nie ładować uszkodzonych akumulatorów



Używać wyłącznie z zestawami akumulatorów Facom. Inne zestawy mogą wybuchnąć, powodując obrażenia ciała i szkody.



Nie narażać na działanie wody.



Uszkodzone przewody należy natychmiast wymieniać.



Ładowanie wyłącznie w temperaturze od 4 °C do 40 °C.



Akumulator należy poddać utylizacji zgodnie z zasadami ochrony środowiska.



Nie spalać zestawów akumulatorów.



Ładowanie zestawów akumulatorów Li-Ion.



Czas ładowania – patrz dane techniczne.



Do użytku wyłącznie wewnątrz pomieszczeń.

Baterie i ładowarki

Dostarczony akumulator nie jest całkowicie naładowany. Przed użyciem akumulatora i ładowarki przeczytać poniższe instrukcje dotyczące bezpieczeństwa, a następnie postępować zgodnie z opisaną procedurą ładowania. Zamawiając zamiennie akumulatory, proszę podać numer katalogowy i napięcie.

Ważne instrukcje dotyczące bezpieczeństwa dla wszystkich akumulatorów

⚠ OSTRZEŻENIE: Przeczytać wszystkie ostrzeżenia i instrukcje dotyczące akumulatora, ładowarki i elektronarzędzia. Niestosowanie się do ostrzeżeń i instrukcji może spowodować porażenie elektryczne, pożar i/lub poważne obrażenia.

PRZECZYTAĆ CAŁĄ INSTRUKCJĘ

- **Nie ładować ani nie używać akumulatorów atmosferycznie wybuchowej, takiej jak obecność łatwopalnych cieczy, gazów lub pyłów.** Wkładanie lub wyjmowanie akumulatora z ładowarki może spowodować zapłon pyłu lub oparów.



- **NIGDY nie wciskać akumulatora do ładowarki na siłę. NIE dokonywać żadnych modyfikacji akumulatora w celu dopasowania go do niekompatybilnej ładowarki, ponieważ uszkodzenie akumulatora może spowodować poważne obrażenia.**
- Akumulatory należy ładować wyłącznie za pomocą ładowarek FACOM.
- NIE spryskiwać ani nie zanurzać w wodzie ani w innych cieczach.
- Nie przechowywać ani nie używać narzędzi ani akumulatorów w miejscach, w których temperatura może przekroczyć 40°C (105°F) (takich jak windy zewnętrzne lub budynki stalowe w lecie). Aby zapewnić najdłuższą trwałość, przechowywać akumulatory w chłodnym i ciemnym miejscu.
- Dla uzyskania lepszych wyników, przed użyciem upewnić się, że akumulator jest całkowicie naładowany.

UWAGA: nie przechowywać akumulatorów w narzędziu z wyłącznikiem zablokowanym w pozycji włączonej. Nigdy nie zaklejać taśmą wyłącznika w pozycji Wł.

⚠ OSTRZEŻENIE: Zagrożenie pożarowe. Nigdy nie próbować pod żadnym pozorem otwierać akumulatora. Jeżeli obudowa akumulatora jest pęknięta lub uszkodzona, nie wkładać akumulatora do ładowarki. Nie zgniatać, upuszczać ani uszkadzać akumulatorów. Nie używać akumulatora ani ładowarki, które zostały mocno uderzone, upadły, zostały rzucone lub uszkodzone w inny sposób (np. przebite gwoździem, uderzone młotkiem, nadepnięte). Uszkodzone akumulatory należy odesłać do serwisu w celu recyklingu.

⚠ OSTRZEŻENIE: Zagrożenie pożarowe. Akumulatorów nie należy przechowywać ani przenosić tak, by przedmioty metalowe mogły zetknąć ze sobą odkryte styki. Przykładowo, nie wkładać akumulatorów do fartuchów, kieszeni, skrzynek z narzędziami, skrzynek z zestawami produktów, szuflad itp., w których mogą znajdować się gwoździe luzem, śruby, klucze itp. Przenoszenie akumulatorów może spowodować pożar, jeżeli styki akumulatora przypadkowo zetkną się z materiałami przewodzącymi, takimi jak klucze, monety, narzędzia ręczne itp.

⚠ OSTROŻNIE: Nieużywane narzędzia należy układać na boku, na stabilnej powierzchni, na której nie występuje zagrożenie włączeniem ani upadkiem. Niektóre narzędzia z dużymi akumulatorami stoją na akumulatorze w położeniu pionowym, ale łatwo można je przewrócić.

Specjalne instrukcje bezpieczeństwa dla akumulatorów litowo-jonowych (li-ion)

- Nie spalać akumulatora, nawet jeżeli jest on poważnie uszkodzony lub całkowicie zużyty. Akumulator w ogniu może wybuchnąć. Podczas spalania akumulatorów litowo-jonowych powstają toksyczne dymy i substancje.
- Jeżeli zawartość akumulatora zetknie się ze skórą, natychmiast umyć ten obszar łagodnym mydłem i wodą. Jeżeli elektrolit z akumulatora dostanie się do oka, płucać otwarte oko wodą przez 15 minut lub do chwili ustania podrażnienia. W razie potrzeby skorzystania z pomocy medycznej, elektrolit akumulatora składa się z mieszanek płynnych węglanów organicznych i soli litu.
- Zawartość otwartych ogniw akumulatora może powodować podrażnienie dróg oddechowych. Zapewnić dostęp świeżego powietrza. Jeżeli objawy nie znikną, zasięgnąć porady lekarza.

⚠ OSTRZEŻENIE: Zagrożenie poparzeniem. Elektrolit akumulatora wystawiony na działanie iskiei lub płomieni może być palny.

Transport

⚠ OSTRZEŻENIE: Zagrożenie pożarowe. Nie przechowywać ani nie przenosić akumulatora w sposób umożliwiający kontakt nieosłoniętych biegunów akumulatora z przedmiotami metalowymi. Przykładowo nie wkładać akumulatora do fartuchów, kieszeni, skrzynek narzędziowych, skrzynek z zestawami produktów, szuflad i innych pojemników, w których mogą znajdować się luzem gwoździe, śruby, klucze itp. Przypadkowe zetknięcie się podczas transportu biegunów akumulatora z materiałami przewodzącymi, takimi jak klucze, monety, narzędzia ręczne itp., może spowodować pożar. Podczas transportu pojedynczych akumulatorów należy mieć pewność, że bieguny akumulatora są zabezpieczone i dobrze odizolowane od materiałów, które mogą się z nimi zetknąć i spowodować zwarcie.

Akumulatory ze wskaźnikami poziomu naładowania (rys. B)

Niektóre akumulatory FACOM są wyposażone we wskaźnik poziomu naładowania, składający się z trzech diod LED, które informują o pozostałym poziomie naładowania akumulatora. Wskaźnik podaje przybliżony pozostały poziom naładowania akumulatora zgodnie z opisem poniżej:



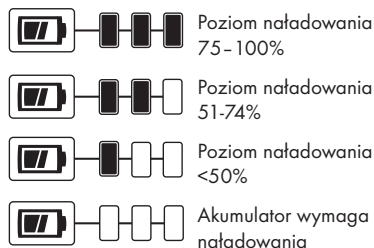

Aby uaktywnić wskaźnik poziomu naładowania, wcisnąć i przytrzymać przycisk wskaźnika poziomu naładowania. Zestaw trzech zielonych diod LED zaświeci się, informując o pozostałym poziomie naładowania akumulatora. Kiedy poziom naładowania akumulatora spadnie poniżej poziomu używalności, wszystkie diody zgasną, oznaczając konieczność naładowania akumulatora.

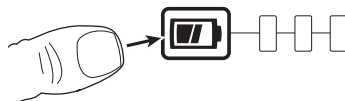

UWAGA: Wskaźnik poziomu naładowania wskazuje jedynie orientacyjny poziom naładowania akumulatora. Nie informuje on o przydatności narzędzia do użycia, a jego wskazania ulegają zmianie w zależności od komponentów produktu, temperatury i sposobu użytkowania.

Ważne instrukcje dotyczące bezpieczeństwa dla wszystkich ładowarek akumulatorów

⚠ OSTRZEŻENIE: Przeczytać wszystkie ostrzeżenia dotyczące bezpieczeństwa i instrukcje dotyczące akumulatora, ładowarki i elektronarzędzia. Nieprzestrzeganie instrukcji i ignorowanie ostrzeżeń może prowadzić do porażenia prądem, pożaru i/lub poważnych obrażeń.

⚠ OSTRZEŻENIE: Zagrożenie porażeniem. Nie dopuszczać do przedostania się żadnych płynów do wnętrza ładowarki. Może to spowodować porażenie elektryczne.

⚠ OSTROŻNIE: Zagrożenie poparzeniem. Aby zmniejszyć ryzyko obrażeń, należy używać wyłącznie akumulatorów FACOM. Inne typy akumulatorów mogą wybuchnąć powodując obrażenia i szkody.

⚠ OSTROŻNIE: Dzieci powinny znajdować się pod opieką, aby nie dopuścić do używania przez nie urządzenia jako zabawki.

UWAGA: W niektórych warunkach, ładowarka podłączona do zasilania może ulec zwarcia przez ciało obce. Ciała obce przewodzące, takie jak (lista niepełna) pył ze szlifowania, wióry metalowe, wełna stalowa, folia aluminiowa lub wszelkie nagromadzenia cząstek metalowych należy utrzymywać z dala od zagłębienia ładowarki. Jeżeli w zagłębieniu ładowarki nie znajduje się akumulator, ładowarkę należy odłączać od zasilania. Przed rozpoczęciem czyszczenia ładowarkę należy odłączyć od zasilania.

- NIE próbować ładować akumulatorów za pomocą ładowarek innych niż podane w niniejszej instrukcji. Ładowarka i akumulator są specjalnie zaprojektowane do działania wspólnego.
- Ładowarki te są przeznaczone wyłącznie do ładowania akumulatorów FACOM. Każde inne użycie może wywołać zagrożenie pożarem lub porażeniem elektrycznym.
- Nie wystawiać ładowarki na deszcz ani śnieg.
- Aby odłączyć ładowarkę od zasilania, ciągnąć za wtyczkę a nie za przewód. Zmniejsza to ryzyko uszkodzenia wtyczki elektrycznej i przewodu.
- Upewnić się, że przewód jest umieszczony w taki sposób, że nie można na nim stanąć, potknąć się o niego ani narazić go w inny sposób na uszkodzenie lub naprężenie.
- Nie używać przedłużaczy, chyba że jest to absolutnie konieczne. Użycie niewłaściwego przedłużacza może wywołać zagrożenie pożarem lub porażeniem elektrycznym.
- **Podczas korzystania z ładowarki na zewnątrz zawsze zapewniać dla niej suche miejsce i używać przedłużacza przeznaczonego do użytku na zewnątrz.** Użycie przedłużacza przeznaczonego do użytku na zewnątrz obniża ryzyko porażenia elektrycznego.
- Nie stawiać niczego na ładowarce ani nie stawiać ładowarki na miękkiej powierzchni, która mogłaby zatkać szczeliny wentylacyjne i spowodować nadmierne nagrzanie wnętrza urządzenia. Ustawiać ładowarkę z dala od źródeł ciepła. Ładowarka jest wentylowana przez szczeliny na górnej i dolnej ścianie obudowy.





- Nie blokować szczelin wentylacyjnych w ładowarce. Szczeliny wentylacyjne znajdują się u góry i na bokach ładowarki. Ładowarkę umieszczać z dala od źródeł ciepła.
- Nie używać ładowarki z uszkodzonym przewodem lub wtyczką – należy je oddać do natychmiastowej wymiany.
- Nie używać ładowarki, jeżeli została mocno uderzona, upadła lub została uszkodzona w inny sposób. Należy ją oddać do autoryzowanego serwisu.
- Nie rozmontowywać ładowarki; jeżeli konieczna jest naprawa lub serwis, należy oddać ją do autoryzowanego serwisu. Niepoprawne złożenie może wywołać zagrożenie porażeniem elektrycznym lub pożarem.
- Przed czyszczeniem, wyłączyć ładowarkę z gniazda. Zmniejsza to ryzyko porażenia elektrycznego. Wyjęcie akumulatora nie zmniejsza ryzyka.
- NIGDY nie próbować łączyć ze sobą 2 ładowarek.
- Ładowarka jest przeznaczona do zasilania standardowym napięciem 230 V z domowej instalacji elektrycznej. Nie próbować stosować innych napięć. Niniejsza uwaga nie ma zastosowania do ładowarek samochodowych.

⚠ Ostrzeżenie: Ryzyko porażenia prądem. Nie pozwalać, aby do ładowarki dostał się płyn. Może dojść do porażenia prądem.

⚠ OSTRZEŻENIE: Niebezpieczeństwo oparzenia. Nie zanurzać akumulatora w żadnym płynie i nie pozwalać, aby do akumulatora dostał się jakiś płyn. Pod żadnym pozorem nie wolno otwierać akumulatorów. Jeśli dojdzie do pęknięcia lub złamania plastikowej obudowy akumulatora, przekazać akumulator do centrum serwisowego w celu recyklingu.

⚠ Przewaga: Niebezpieczeństwo oparzenia. Aby ograniczyć ryzyko obrażeń ciała, ładować wyłącznie akumulatory FACOM. Ładowanie akumulatorów innego typu może spowodować ich przegrzanie i rozsądzenie i być przyczyną obrażeń ciała i uszkodzenia mienia.

Uwaga: W pewnych warunkach, gdy ładowarka podłączona jest do zasilania, może dojść do zwarcia ładowarki przez ciało obce. Komory i otwory ładowarki należy chronić przed ciałami obcymi, które mogą przewodzić prąd, jak, w szczególności, pył powstający podczas szlifowania, metalowe wióry, wata stalowa, folia aluminiowa, nagromadzenie cząstek metalowych. Zawsze odcłacać ładowarkę od zasilania, gdy w komorze ładowarki nie ma akumulatora. Odcłacać ładowarkę od zasilania przed rozpoczęciem jej czyszczenia.

INSTRUKCJE NALEŻY ZACHOWAĆ

Ładowarki

Niniejsza ładowarka nie wymaga żadnych regulacji i jest zaprojektowana tak, by była możliwie najłatwiejsza w obsłudze.

Procedura ładowania (Rys. C)

1. Przed włożeniem akumulatora podłączyć ładowarkę do odpowiedniego gniazda.
2. Włożyć akumulator (6) do ładowarki tak, jak pokazano na Rysunku C, pamiętając o włożeniu akumulatora do oporu. Czerwona lampka (ładowania) zacznie migać wskazując, że ładowanie rozpoczęło się.
3. Zakończenie ładowania sygnalizowane jest ciągłym świeceniem lampki. Akumulator jest całkowicie naładowany i można go używać lub pozostawić w ładowarce. Aby wyjąć akumulator z ładowarki, wcisnąć przycisk zwalniania akumulatora (5) na akumulatorze.

UWAGA: Aby zapewnić maksymalne osiągi i żywotność akumulatorów litowo-jonowych, przed pierwszym użyciem należy je całkowicie naładować.

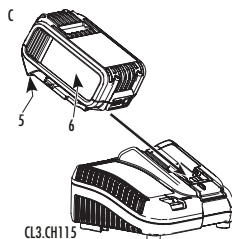

Obsługa ładowarki

Poniższe wskazania objaśniają stany naładowania akumulatorów.

CL3.CH1018

ładowanie





	Akumulator całkowicie naładowany	—————	
	Wstrzymywanie pracy z powodu zimnych/gorących akumulatorów	— • — • — •	
	Problem z akumulatorem lub ładowarką	• • • • • • • •	
CL3.CH115			
	Ładowanie	— — — — —	
	Akumulator całkowicie naładowany	—————	
	Wstrzymywanie pracy z powodu zimnych/gorących akumulatorów*	— — — —————	

*CL3.CH115: Czerwona dioda miga dalej, ale żółta dioda znacznie świeci światłem stałym podczas tej operacji. Gdy akumulator osiągnie odpowiednią temperaturę, żółta dioda zgaśnie, a ładowarka wznowi proces ładowania.

Zgodne ładowarki nie będą ładować uszkodzonego akumulatora. Ładowarka poinformuje o problemie z akumulatorem, nie włączając diody lub migając diodami w sposób wskazujący na problem z akumulatorem lub ładowarką.

UWAGA: Może to również oznaczać problem z ładowarką.

Jeśli ładowarka informuje o problemie, zanieść ładowarkę i akumulator do autoryzowanego serwisu w celu przeprowadzenia kontroli.

Wstrzymywanie pracy z powodu zimnych/gorących akumulatorów

Kiedy ładowarka wykryje, że akumulator jest za ciepły lub za zimny, automatycznie włącza opóźnienie ładowania gorącego/zimnego akumulatora, wstrzymując ładowanie do momentu osiągnięcia odpowiedniej temperatury przez akumulator. Ładowarka następnie automatycznie przełącza się na tryb ładowania akumulatora. Ta funkcja zapewnia maksymalną trwałość akumulatora.

Zimny akumulator ładuje się wolniej od ciepłego akumulatora. Akumulator będzie ładowany z mniejszą szybkością przez cały cykl ładowania i nie powróci do maksymalnej szybkości ładowania nawet po ogrzaniu.

Nigdy nie włączać ładowarki, jeśli jej szczeliny wentylacyjne są zasłonięte. Nie zezwalać na przedostawanie się ciał obcych do wnętrza ładowarki.

System ochrony elektronicznej

Narzędzia Li-Ion są wyposażone w System ochrony elektronicznej, który chroni je przed przeciążeniem, przegrzaniem oraz całkowitym rozładowaniem.

Jeśli System ochrony elektronicznej zostanie uruchomiony, narzędzie wyłączy się automatycznie. W takim wypadku należy włożyć akumulator litowo-jonowy do ładowarki i naładować go do końca.

Mocowanie na ścianie

CL3.CH115

Ta ładowarka jest przeznaczona do mocowania na ścianie lub stawiania prosto na stole lub blacie roboczym. W przypadku mocowania na ścianie umieścić ładowarkę w zasięgu gniazdka elektrycznego i z dala od rogu pomieszczenia lub innych przeszkód, które mogą ograniczać przepływ powietrza. Użyć tylnej ścianki ładowarki w roli szablonu do ustalenia położenia śrub mocujących na ścianie. Przymocować ładowarkę solidnie za pomocą wkrętów do płyt gipsowo-kartonowych (zakupionych oddzielnie) o długości co najmniej 25,4 mm, ze średnicą łba wkrętu 7-9 mm, wkręconych w drewno na optymalną głębokość, pozostawiając około 5,5 mm wkrętu odsłonięty. Dopasować szczeliny na tylnej ściance ładowarki do odsłoniętych wkrętów i zamocować je do końca.

Ważne uwagi dotyczące ładowania

1. Najwyższą żywotność i najlepsze parametry akumulatorów można uzyskać, jeżeli są one ładowane w temperaturze otoczenia 18 - 24°C (65°F - 75°F). NIE ładować akumulatorów w temperaturze otoczenia poniżej +4,5°C (+40°F) lub powyżej +40,5°C (+104°F). Jest to ważne i chroni akumulatory przed poważnym uszkodzeniem.
2. Ładowarka i akumulator mogą rozgrzewać się podczas ładowania. Jest to zjawisko normalne i nie oznacza problemu. Aby ułatwić stygnięcie akumulatora po użyciu, unikać umieszczania ładowarki lub akumulatora w gorącym otoczeniu, takim jak metalowa wiatła lub niez izolowana przyczepa.
3. Jeżeli akumulator nie ładuje się prawidłowo:
 - a. Sprawdzić działanie ładowarki podłączając do niej lampę lub inne urządzenie;



- b. Sprawdzić, czy ładowarka nie jest podłączona do obwodu wyłączanego za pomocą wyłącznika światła;
 - c. Przenieść ładowarkę i akumulator w miejsce, w którym temperatura otoczenia wynosi ok. 18 - 24°C (65°F - 75°F);
 - d. Jeżeli problem z ładowaniem nie zniknie, oddać narzędzie, akumulator i ładowarkę do autoryzowanego serwisu.
4. Akumulator należy ładować, kiedy nie zapewnia wystarczającej mocy do prac, które wcześniej wykonywane były z łatwością. **NIE KONTYNUOWAĆ** pracy w takich warunkach. Przeprowadzić procedurę ładowania. Akumulator można również ładować częściowo w dowolnym momencie, bez szkody dla niego.
 5. Ciała obce przewodzące, takie jak (lista niepełna) pył ze szlifowania, wióry metalowe, włóky stalowa, folia aluminiowa lub wszelkie nagromadzenia cząstek metalowych należy utrzymywać z dala od zagłębienia ładowarki. Jeżeli w zagłębieniu ładowarki nie znajduje się akumulator, ładowarkę należy odłączać od zasilania. Przed rozpoczęciem czyszczenia ładowarkę należy odłączyć od zasilania.
 6. Nie zamrażać ani nie zanurzać w wodzie ani w innych cieczach.

Zalecenia dotyczące przechowywania

1. Najlepszym miejscem przechowywania jest miejsce chłodne, suche, chronione przed bezpośrednim światłem słonecznym oraz zbyt wysokimi lub zbyt niskimi temperaturami.
2. Aby zapewnić najlepsze warunki podczas przechowywania długoterminowego, zaleca się przechowywanie akumulatorów całkowicie naładowanych w miejscu chłodnym i suchym, bez podłączania do ładowarki.

UWAGA: Nie należy przechowywać akumulatorów całkowicie rozładowanych. Przed użyciem akumulator wymaga naładowania.

NINIEJSZĄ INSTRUKCJĘ NALEŻY ZACHOWAĆ, BY MÓC DO NIEJ SIĘGAĆ PÓŹNIEJ

Opis

⚠ OSTRZEŻENIE: Nigdy nie modyfikować elektronarzędzia ani żadnych jego części. Może to spowodować szkody lub obrażenia.

- | | |
|---|--|
| 1 | Przełącznik spustowy |
| 2 | Przełącznik kierunku pracy do przodu/do tyłu |
| 3 | Kowadełko |
| 4 | Uchwyt główny |
| 5 | Przycisk zwalniania akumulatora |
| 6 | Akumulator |
| 7 | Oświetlenie robocze |
| 8 | Przełącznik trybu |
| 9 | Pierścień mocujący |

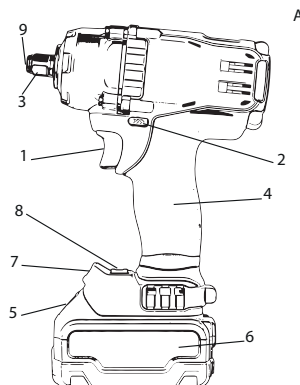

Komponenty (Rys. A)

Ostrzeżenie: Nigdy nie dokonywać przeróbek elektronarzędzia ani jego części. Może to spowodować uszkodzenie mienia lub obrażenia ciała. Skorzystać z rysunku A na początku tej instrukcji w celu uzyskania pełnej listy komponentów.

Przeznaczenie

Ten klucz udarowy jest przeznaczony do zastosowań profesjonalnych. Funkcje udarowe są szczególnie przydatne do łąćników metalowych.

NIE używać w miejscach wilgotnych ani w obecności łatwopalnych cieczy lub gazów. Te klucze udarowe do intensywnego użytku są elektronarzędziami profesjonalnymi.

NIE dopuszczać dzieci do kontaktu z narzędziem. Używanie narzędzia przez niedoświadczonych operatorów musi odbywać się pod nadzorem.

Produkt nie jest przeznaczony do użytku przez osoby (łąćcznie z dziećmi) o obniżonych zdolnościach fizycznych, sensorycznych czy intelektualnych lub nieposiadające wystarczającego doświadczenia, wiedzy, czy umiejętności, chyba że znajdują się one pod nadzorem osoby odpowiedzialnej za ich bezpieczeństwo. Nigdy nie pozwalać dzieciom na zabawę produktem.

Bezpieczeństwo elektryczne

Silnik elektryczny jest zaprojektowany tylko dla jednego napięcia. Zawsze sprawdzać, czy napięcie akumulatora odpowiada napięciu podanemu na tabliczce znamionowej. Upewnić się również, czy napięcie zasilania ładowarki odpowiada napięciu sieciowemu.

Ładowarka FACOM posiada podwójną izolację, zgodną z normą EN 60335 i dlatego nie wymaga uziemienia.

Uszkodzony kabel zasilający powinien zostać wymieniony w serwisie FACOM.

Wymiana wtyczki elektrycznej (dotyczy wyłącznie Wlk. Brytanii i Irlandii)

Jeżeli konieczny jest montaż nowej wtyczki:

- Bezpiecznie usunąć starą wtyczkę.
- Podłączyć brązowy przewód do styku napięciowego wtyczki.
- Podłączyć niebieski przewód do styku zerowego wtyczki.

OSTRZEŻENIE: Nie trzeba wykonywać żadnych podłączeń do styku uziemienia.

Stosować się do instrukcji montażu dołączonych do gniazda dobrej jakości. Zalecany bezpiecznik: 3 A.

Używanie przedłużacza

Przedłużacza należy używać tylko, jeżeli jest to absolutnie konieczne. Używać przedłużacza odpowiedniego dla poboru mocy przez ładowarkę. Minimalny przekrój przewodów wynosi 1 mm², a maksymalna długość 30 m.

Jeżeli używany jest kabel na bębnie, należy go rozwinąć całkowicie.

Praca

⚠ OSTRZEŻENIE: należy zawsze przestrzegać instrukcji bezpiecznego użytkowania oraz stosownych przepisów.

⚠ OSTRZEŻENIE: Aby ograniczyć ryzyko poważnych obrażeń ciała, wyłączyć urządzenie i odłączyć akumulator przed przystąpieniem do regulacji lub montażu/demontażu akcesoriów. Przypadkowe włączenie może spowodować obrażenia ciała.

⚠ OSTRZEŻENIE: Używać wyłącznie akumulatorów i ładowarek FACOM.

Montaż i demontaż akumulatora (Rys. D)

⚠ UWAGA: Upewnić się, że akumulator jest całkowicie naładowany.

Aby zainstalować akumulator (6) w ręczce narzędzia, dopasować akumulator do prowadnic wewnątrz ręczki narzędzia i wsuwać go w ręczkę, aż akumulator zostanie mocno osadzony w narzędziu i sprawdzić, czy się nie odłącza.

⚠ UWAGA: Aby wyjąć akumulator z narzędzia, nacisnąć przycisk zwalnający (5) i mocno pociągając wyjąć akumulator z uchwytu narzędzia. Włożyć akumulator do ładowarki zgodnie z opisem w rozdziale niniejszej instrukcji dotyczącym ładowarki.

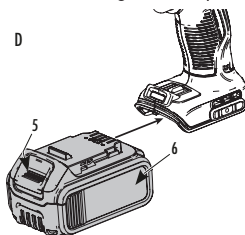

Spust z regulacją prędkości (Rys. A)

Aby włączyć narzędzie, nacisnąć spust (1). Aby wyłączyć narzędzie, zwolnić spust. Narzędzie wyposażone jest w hamulec. Kowadełko zatrzyma się, kiedy spust zostanie całkowicie zwolniony. Spust z regulacją prędkości umożliwia dostosowanie prędkości do danego zastosowania. Im bardziej wciśnięty jest spust, tym większa jest prędkość narzędzia. Aby zachować maksymalną trwałość narzędzia, zmienną prędkość należy stosować jedynie do rozpoczynania wiercenia lub przykręcania.

UWAGA: Nie jest zalecane stałe korzystanie z zakresu zmiennych prędkości. Może spowodować uszkodzenie spustu i należy go unikać.

Przycisk pracy w przód/w tył (Rys. A)

Przycisk pracy w przód/w tył (B) określa kierunek pracy narzędzia i służy również jako blokada.

Aby wybrać kierunek obrotów w przód, zwolnić spust i przestawić przycisk pracy w przód/w tył na prawą stronę narzędzia. Aby wybrać obroty wstecz, nacisnąć przełącznik spustowy i wcisnąć przycisk kierunku obrotów po lewej stronie narzędzia. Przycisk w położeniu środkowym blokuje narzędzie w stanie wyłączonym. Podczas zmiany położenia przycisku, pamiętać o zwolnieniu spustu.

UWAGA: Przy pierwszym uruchomieniu narzędzia po zmianie kierunku obrotów może być słyszalne kliknięcie. Jest to normalne i nie oznacza problemu.

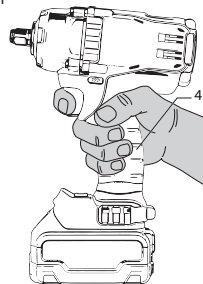

Prawidłowa pozycja dłoni (Rys. F)

OSTRZEŻENIE: aby zminimalizować ryzyko poważnych urazów, należy

ZAWSZE prawidłowo chwycić narzędzie, jak pokazano.

OSTRZEŻENIE: aby zminimalizować ryzyko poważnych urazów, należy **ZAWSZE** mocno trzymać narzędzie na wypadek nagłego zadziałania. Prawidłowa pozycja dłoni to jedna dłoń na uchwycie głównym (4).

Przełącznik trybu (Rys. A)

Narzędzie jest wyposażone w przełącznik trybu (8), który umożliwia wybór jednej z dwóch prędkości lub trybu „Precyzyjnej Kontroli”. Wybrać prędkość/tryb w zależności od zastosowania, a następnie sterować prędkością narzędzia za pomocą spustu progresywnego (1).

UWAGA: Na biegu 1 narzędzie obraca się z prędkością obrotową 900 obr./min do przodu i z maksymalną prędkością obrotową do tyłu, podobnie jak narzędzia pneumatyczne.

Oświetlenie robocze (Rys. A)

Narzędzie jest wyposażone w oświetlenie robocze (7) znajdujące się w podstawie narzędzia. Oświetlenie robocze włącza się po naciśnięciu spustu i wyłącza automatycznie po 20 sekundach od momentu zwolnienia spustu. Oświetlenie robocze świeci się przez cały czas, kiedy spust jest naciśnięty.

UWAGA: Oświetlenie robocze służy do oświetlania najbliższej powierzchni roboczej i nie jest przeznaczone do użytku jako latarka.

Tryb <<Precyzyjnej Kontroli>>

Jako dodatek do trybów udarowych z niską prędkością w narzędziu zastosowano tryb „Precyzyjnej Kontroli”, który umożliwił użytkownikowi lepszą kontrolę podczas dokręcania i odkręcania. W przypadku ustawienia biegu do przodu narzędzie wykonuje dokręcanie z prędkością 2000 obr./min do momentu rozpoczęcia udarów.

Następnie narzędzie wykonuje trwającą 0,5 sekundy przerwę i kontynuuje pracę w trybie udarowym z prędkością 3100 impulsów na minutę, zapewniając użytkownikowi większą kontrolę i ograniczając prawdopodobieństwo nadmiernego dokręcenia lub uszkodzenia materiału.

W przypadku ustawienia biegu wstecznego urządzenie pracuje z normalną prędkością obrotową i 3100 impulsami udarowymi na minutę. W przypadku wycucia, że łącznik został uwolniony narzędzie przerywa tryb udarowy i obniża prędkość, tak aby nie dopuścić do wyskoczenia odkręconego elementu.

Zabierak (Rys. E)

OSTRZEŻENIE: Używać wyłącznie akcesoriów udarowych. Akcesoria inne niż udarowe mogą pęknąć i spowodować sytuacje niebezpieczne. Przed użyciem sprawdzić, czy akcesoria nie są pęknięte.

OSTROŻNIE: Przed użyciem sprawdzić zabieraki, kołki zwalnijące i pierścienie mocujące. Elementy brakujące lub uszkodzone należy przed użyciem wymienić.

Przed wymianą akcesoriów ustawić przełącznik kierunku pracy (2) w położeniu blokady (środkowym) lub wyjąć akumulator.

Zabierak z pierścieniem mocującym (Rys. E)

Aby zamontować akcesorium na zabieraku z pierścieniem mocującym, mocno wcisnąć akcesorium na zabierak (3). Pierścień mocujący (9) ściska się i pozwala na nasunięcie akcesorium. Po zamontowaniu akcesorium pierścień mocujący wywiera nacisk utrzymujący akcesorium.

Aby zdjąć akcesorium, należy je chwycić i zdjąć, mocno pociągając.

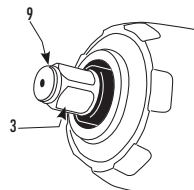

Użytkowanie

Narzędzie udarowe może generować maksymalny moment zrywający wynoszący 813 Nm.

UWAGA: Moment wyjściowy zależy od wybranej prędkości.

Narzędzie udarowe może generować podane poniżej momenty dokręcania:

	Ft.-Lbs. Niska prędkość/Tryb Precyzyjnej Kontroli/wysoka prędkość	Nm Niska prędkość/Tryb Precyzyjnej Kontroli/wysoka prędkość
FCF894	0-150/0-330/0-330	0-200/0-447/0-447

OSTROŻNIE: Sprawdzić, czy łącznik i/lub system przeniesie poziom momentu dokręcania generowanego przez narzędzie. Nadmierny moment dokręcania może spowodować zerwanie i ewentualne obrażenia.

1. Umieścić akcesorium na główce elementu złącznego. Utrzymywać narzędzie skierowane prosto na element złączny.
2. Wcisnąć przełącznik, aby uruchomić narzędzie. Zwolnić przełącznik, aby zatrzymać narzędzie. Zawsze sprawdzać moment obrotowy kluczem dynamometrycznym, ponieważ na moment obrotowy dokręcania wpływa wiele czynników, w tym:
 - **Napięcie:** Niskie napięcie spowodowane rozładowanym akumulatorem powoduje zmniejszenie momentu dokręcania.
 - **Rozmiar akcesorium:** Użycie akcesorium o nieodpowiednim rozmiarze powoduje zmniejszenie momentu obrotowego dokręcania.
 - **Rozmiar śruby:** Śruby o większych średnicach zazwyczaj wymagają wyższych momentów dokręcania. Moment dokręcania zmienia się również w zależności od długości, klasy i współczynnika momentu.
 - **Śruba:** Aby zapewnić prawidłowy moment dokręcania, sprawdzić, czy cały gwint jest wolny od rdzy i innych zanieczyszczeń
 - **Materiał:** Rodzaj materiału i wykończenia powierzchni materiału ma wpływ na moment dokręcania.
 - **Czas dokręcania:** Dłuższy czas dokręcania powoduje wzrost momentu dokręcania. Dokręcanie przez czas dłuższy niż zalecany może powodować nadmierne naprężenia w łączniku, jego zerwanie lub uszkodzenie.

Położenie kodu daty (rys. A)

Kod daty, zawierający także rok produkcji, nadrukowany jest na obudowie.

Przykład 2017 XX XX

Rok produkcji

DANE TECHNICZNE

	FCF894
Napięcie VDC	18V
Typ	1
Typ akumulatora	Li-Ion
Prędkość bez obciążenia (do przodu)	0-900/2000/2000
Ilość uderzeń	0-3100
Maks. moment zerwania N.m	813
Masa (bez akumulatora) kg	1,5
Wartości hałasu i drgań (suma wektorowa w trzech kierunkach) wg normy EN60745-2-2	
L_p (poziom emitowanego ciśnienia akustycznego) dB(A)	94
LW_A (poziom mocy akustycznej) dB(A)	105
KW_A (niepewność dla danego poziomu dźwięku) db(A)	3
Dokręcanie łączników przy maksymalnej wydajności narzędzia	
Wartość emitowanych drgań $a_h = m/s^2$	13,5
Niepewność $K = m/s^2$	4,4



Poziom emitowanych drgań podany w niniejszej karcie informacyjnej został zmierzony zgodnie ze standaryzowaną metodą testową podaną w normie EN 60745 i może być wykorzystywany do porównań z innymi narzędziami. Może być również wykorzystywany do wstępnej oceny narażenia.

OSTRZEŻENIE: Zadeklarowany poziom emitowanych drgań odnosi się do głównych zastosowań narzędzia. Jeżeli jednak narzędzie jest wykorzystywane do innych zastosowań, z innymi akcesoriami lub jest nieprawidłowo konserwowane, poziom emitowanych drgań może ulec zmianie. Może to znacząco zwiększyć poziom narażenia w całym okresie pracy. Szacowanie poziomu narażenia na drgania powinno również uwzględniać okresy, w których narzędzie jest wyłączone lub jest uruchomione, ale nie wykonuje pracy. Może to znacząco obniżyć poziom narażenia w całym okresie pracy.

Konserwacja

Elektronarzędzie FACOM jest przeznaczone do długiej pracy przy minimalnej konserwacji. Stała zadowalająca praca zależy od prawidłowej dbałości o narzędzie i jego regularnego czyszczenia.

OSTRZEŻENIE: Aby ograniczyć ryzyko poważnych obrażeń ciała, wyłączyć urządzenie i odłączyć akumulator przed przystąpieniem do regulacji lub montażu/demontażu akcesoriów. Przypadkowe włączenie może spowodować obrażenia ciała.

Smarowanie

Elektronarzędzie nie wymaga dodatkowego smarowania.

Czyszczenie

OSTRZEŻENIE: Nigdy nie używać rozpuszczalników ani ściernych środków chemicznych do czyszczenia niemetalowych elementów narzędzia. Substancje te mogą osłabić tworzywa sztuczne stosowane do tych części. Używać wyłącznie szmatki zwilżonej wodą i łagodnego mydła. Nie dopuszczać, by do wnętrza narzędzia dostała się jakakolwiek ciecz; nigdy nie zanurzać żadnej części narzędzia w cieczy.

Instrukcja czyszczenia ładowarki

OSTRZEŻENIE: Zagrożenie porażeniem. Przed czyszczeniem, wyłączyć ładowarkę z gniazda. Zewnętrzne części ładowarki mogą być czyszczone z zabrudzeń i smarów za pomocą szmatki lub miękkiej szczotki niemetalowej. Nie stosować wody ani innych środków czyszczących.

Akcesoria

OSTRZEŻENIE: Ponieważ akcesoria inne, niż oferowane przez FACOM nie zostały przetestowane z produktem, używanie takich akcesoriów z narzędziem może być niebezpieczne. Aby zmniejszyć ryzyko odniesienia obrażeń, z produktem należy używać wyłącznie akcesoriów zalecanych przez FACOM.

Dodatkowe informacje na temat odpowiednich akcesoriów można uzyskać u sprzedawcy.

OSTRZEŻENIE: używać wyłącznie akcesoriów udarowych. Inne akcesoria mogą pękać i stwarzać zagrożenie. Przed użyciem sprawdzić akcesoria pod kątem pęknięć.

Naprawy

Ładowarka i akumulator nie wymagają obsługi. Wewnątrz ładowarki i akumulatora nie ma części, które wymagają obsługi. Aby zapewnić BEZPIECZEŃSTWO i NIEZAWODNOŚĆ produktu, naprawy, konserwacja i regulacje (w tym sprawdzanie i wymiana szczotek) powinny być wykonywane przez autoryzowany serwis FACOM lub innych wykwalifikowanych pracowników serwisowych. Zawsze stosować identyczne części zamienne.

Ochrona środowiska

UTYLIZACJA PRODUKTU

Szanowni klienci,

Jeśli zajdzie konieczność utylizacji tego produktu należy pamiętać, że wiele z jego części zawiera cenne materiały, które mogą być poddane recyklingowi.

Nie należy wyrzucać produktu do śmieci z innymi odpadami, lecz skonsultować się z lokalnymi władzami i uzyskać informacje o zakładach recyklingowych znajdujących się w pobliżu.





Oddzielna zbiórka zużytych produktów i opakowań umożliwia recykling i ponowne wykorzystanie materiałów. Ponowne wykorzystanie materiałów z recyklingu pomaga w ograniczaniu zanieczyszczenia środowiska i zmniejsza zapotrzebowanie na nowe surowce.

Akumulatory z możliwością ładowania



Ten akumulator o dużej żywotności należy ładować, kiedy nie zapewnia wystarczającej mocy do prac, które wcześniej wykonywane były z łatwością. Po zakończeniu eksploatacji należy go poddać utylizacji z należytą troską o środowisko.

- Całkowicie rozładować akumulator i wyjąć go z narzędzia.
- Ogniwa Li-Ion nadają się do recyklingu. Należy oddać je sprzedawcy lub w lokalnym ośrodku zbiórki odpadów. Oddane akumulatory zostaną poddane recyklingowi lub prawidłowo zutylizowane.

Obsługa posprzedażna

- W przypadku jakichkolwiek pytań lub konieczności interwencji przy urządzeniu należy skontaktować się z dystrybutorem FACOM.

Gwarancja

Elektronarzędzia FACOM są objęte 24-miesięczną gwarancją począwszy od daty zakupu na wszelkie usterki lub wady produkcyjne.

Akcesoria FACOM lub części ulegające zużyciu, ładowarka i akumulatory są objęte gwarancją wymaganą prawem.

Gwarancja nie obejmuje następujących przypadków: normalne zużycie, nieprzestrzeganie instrukcji obsługi i zasad bezpieczeństwa, niekonwencjonalne lub niezgodne z przeznaczeniem używanie narzędzia, przeciążanie narzędzia, brak serwisu lub konserwacji, przedostanie się ciał obcych do wnętrza, rozmontowanie lub modyfikacja narzędzia, ślady uderzeń (wgłębienia, pęknięcia lub uszkodzone pokrywy), używanie akcesoriów niskiej jakości lub niezgodnych.

Aby skorzystać z gwarancji należy dostarczyć: narzędzie z jego numerem seryjnym oraz czytelną oryginalną fakturę określającą produkt i datę jego zakupu.

Szczegółowe warunki stosowania gwarancji: zapytać dystrybutora.

ŚWIADECTWO ZGODNOŚCI CE

MY, STANLEY BLACK & DECKER FRANCE, 62 CHEMIN DE LA BRUYÈRE - 69 570 DARDILLY - FRANCE, OŚWIADCZAMY NA

WŁASNĄ ODPOWIEDZIALNOŚĆ, ŻE PRODUKT **FCF894 – KOMPAKTOWY KLUCZ UDAROWY MARKI FACOM**

- JEST ZGODNA Z POSTANOWIENIAMI **DYREKTYWY « MASZYNY » 2006/42/WE**, EN60745-1:2009 +A11:2010, EN60745-2-2:2010

- JEST ZGODNE Z **DYREKTYWĄ 2014/30/UE; 2011/65/EU**

Osoba niżej podpisana jest odpowiedzialna za przygotowanie dokumentacji technicznej i składa niniejszą deklarację w imieniu firmy Facom.



Markus Rompel







15.11.2017

Dyrektor działu inżynierii

**DA****ADVARSEL!**

Definitioner: Sikkerhedsanvisninger

De nedenfor anførte definitioner beskriver, hvor alvorligt hvert signalord er. Læs venligst manualen og vær opmærksom på disse symboler.

-  **FARE:** Indikerer en umiddelbart farlig situation, som, hvis den ikke undgås, **vil have dødelig udgang eller alvorlig kvæstelse til følge.**
-  **ADVARSEL:** Indikerer en potentielt farlig situation, som, hvis den ikke undgås, **kan have dødelig udgang eller alvorlig kvæstelse til følge.**
-  **ADVARSEL:** Indikerer en potentielt farlig situation, som, hvis den ikke undgås, **muligvis kan føre til mindre eller middelsvære kvæstelser.**
- BEMÆRK:** Indikerer en praksis, **er ikke relateres til personskaade**, som, hvis den ikke undgås, **kan føre til skade på ting.**
-  Betegner risiko for elektrisk stød
-  Betegner risiko for brand
-  **ADVARSEL:** Læs denne vejledning for derved at mindske risikoen for tilskadekomst.

Generelle sikkerhedsadvarsler for elværktøj

-  **ADVARSEL:** Læs alle sikkerhedsadvarsler og alle instruktioner. Manglende overholdelse af advarsler og instruktioner kan føre til elektrisk stød, brand og/eller alvorlige kvæstelser.

OPBEVAR ALLE ADVARSLER OG INSTRUKTIONER FOR FREMTIDIG BRUG

Betegnelsen "elværktøj" i advarslerne henviser til dit elværktøj, der får strømforsyning via ledning eller batteridrevne (ledningsfri) elværktøj.

1) Sikkerhed på arbejdsområdet

- a) **Arbejdsområdet skal holdes rent og være godt oplyst.** Rodede eller mørke områder indbyder til ulykker.
- b) **Anvend ikke elværktøj i eksplosive omgivelser, for eksempel hvor der er antændelige væsker, gasser eller støv.** Elværktøj laver gnister, som kan antænde støv eller damp.
- c) **Sørg for at børn og tilskuere holder sig i god afstand, når du betjener et elværktøj.** Blicher du distraheret, kan du miste kontrollen.

2) El-sikkerhed

- a) **Stik til elværktøj skal passe til strømudtaget. Et el-stik må aldrig ændres på nogen måde. Brug aldrig adapterstik sammen med jordet elværktøj.** Intakte stikpropper og matchende stikdåser nedsætter risikoen for elektrisk stød.
- b) **Undgå kropskontakt med jordede flader så som rør, radiatorer og køleskabe.** Der er en forhøjet risiko for elektrisk stød, hvis din krop har forbindelse med jord.
- c) **Udsæt ikke elværktøj for regn eller fugtige forhold.** Hvis der trænger vand ind i et elværktøj forhøjes risikoen for elektrisk stød.
- d) **Gør ikke skade på kablet. Bær aldrig i kablet, træk ikke i det. heller for at tage stikket ud af kontakten. Hold kablet borte fra varme, olie, skarpe kanter eller bevægelige dele.** Beskadigede eller sammensnoede ledninger øger risikoen for elektrisk stød.
- e) **Når du bruger et elværktøj udendørs, skal du anvende en forlængerledning til udendørs brug.** Bruger du et kabel til udendørs brug, nedsættes risikoen for elektrisk stød.
- f) **Brug en strømkilde med fejlstrømsrelæ, hvis det er nødvendigt at anvende elværktøj på fugtige steder.** Ved at benytte en fejlstrømsafbryder reduceres risikoen for elektrisk stød.



3) Personlig sikkerhed

- a) **Vær altid på vagt, hold øje med det, du laver og brug sund fornuft, når du anvender et elværktøj. Undgå at bruge elværktøj, når du er træt eller under indflydelse af stoffer, alkohol eller medicin.** Et øjeblik opmærksomhed, når du betjener et elværktøj, kan medføre alvorlig personskade.
- b) **Brug personlige værnemidler. Bær altid øjenværn.** Benyttes sikkerhedsudstyr, så som en støvmaske, skridsikre sikkerhedssko, sikkerhedshjelm eller høreværn, under passende forhold, kan disse mindske personskade.
- c) **Undgå at der sker uønsket start. Sørg for at kontakten er i off-positionen, før du tilslutter til en strømkilde og/eller batteripakke, opsamlers eller bærer værktøjet.** Hvis du bærer på et elværktøj, mens du holder fingeren på kontakten eller aktiverer det, hvis kontakten er slået til, indbyder du til en ulykke.
- d) **Fjern justeringsnøgler eller tænger før du tænder for elværktøjet.** En tang eller en nøgle, som sidder i en roterende del af elværktøjet kan resultere i personskade.
- e) **Forsøg ikke at række for langt. Sørg altid for godt fodfæste og balance.** Herved får du bedre kontrol over elværktøjet i uforudsete situationer.
- f) **Klæd dig korrekt. Brug ikke løstsiddende tøj eller smykker. Hold hår, tøj og handsker borte fra bevægelige dele.** Løstsiddende tøj, smykker eller langt hår kan blive fanget af bevægelige dele.
- g) **Hvis der medfølger enheder, der tilsluttes støvsugning og -opsamling, skal disse monteres og bruges korrekt.** Bruges støvopsamling kan støvrelaterede risici minimeres.

4) Anvendelse og vedligehold af elværktøj

- a) **Undgå at forcere elværktøjet. Brug det elværktøj, der passer til opgaven.** Et passende elværktøj gør arbejdet bedre og sikrere med den hastighed, det er designet til.
- b) **Brug ikke elværktøjet, hvis det ikke kan tændes eller slukkes med kontakten.** Et elværktøj, der ikke kan styres med kontakten er farligt, og skal repareres.
- c) **Fjern stikproppen fra stømforsyningen og/eller batteripakken fra elværktøjet, før du foretager ændringer, skifter tilbehør, eller lægger elværktøjet fra dig.** Sådanne forholdsregler nedsætter risikoen for at starte elværktøjet ved et uheld.
- d) **Elværktøj, der ikke er i brug, skal placeres uden for børns rækkevidde, og lad ikke personer, der ikke er bekendt med elværktøj eller disse instruktioner betjene elværktøjet.** Elværktøj er farligt i hænderne på uøvede brugere.
- e) **Vedligehold af elværktøj. Tjek justering af bevægelige dele, om de binder, om de er itu eller om der er andre forhold, der kan påvirke elværktøjets funktionsduelighed. Hvis elværktøjet er beskadiget, skal det repareres før brug.** Mange ulykker skyldes dårligt vedligeholdt elværktøj.
- f) **Hold skæreværktøj skarpt og rent.** Skæreværktøj, der holdes ved lige med skarpe klinger er mindre tilbøjelige til at binde og er nemmere at kontrollere.
- g) **Brug elværktøj, tilbehør og bits osv. i henhold til disse instruktioner, idet du tager højde for arbejdsforholdene og det arbejde, der skal udføres.** Brug af elværktøj til andre opgaver, end værktøjet er beregnet til, kan føre til en farlig situation.

5) Anvendelse og vedligehold af batteriværktøj

- a) **Genoplad kun med den oplader, som er anvist af producenten.** En oplader, der er velegnet til én type batteripakke, kan udgøre en antændelsesrisiko, hvis den bruges med en anden batteripakke.
- b) **Brug kun elværktøj sammen med en specifikt benævnt batteripakke.** Bruges en anden batteripakke, kan dette udgøre en risiko for skade eller antændelse.
- c) **Når batteripakken ikke er i brug, skal den opbevares i god afstand fra metalgenstande så som papirklips, monter, nøgler, som, skrue eller andre små metalgenstande, som kan skabe forbindelse fra den ene pol til den anden.** Kortslyttes batteriets poler, kan der opstå forbrænding eller ild.
- d) **I tilfælde af misbrug kan der sprøjte væske ud fra batteriet Undgå berøring. Hvis der forekommer utilsigtet berøring, skal der skylles med vand. Hvis væske kommer i kontakt med øjnene, skal der yderligere søges lægehjælp.** Væske, der sprøjter ud af batteriet, kan give irritation eller forbrænding.

6) Service

- a) **Lad dit elværktøj servicere af en faguddannet reparatør, som kun bruger originale/identiske reservedele.** Derved bevares elværktøjets sikkerhed.

Yderligere specifikke sikkerhedsregler

- **Hold på elværktøjet på de isolerede greb, når der udføres et job, hvor befæstelsen risikerer at berøre skjulte ledninger.** Befæstelser, der berører en strømførende ledning kan gøre de eksponerede metaldele i elværktøjet strømførende, og kan give operatøren et elektrisk stød.



- **Brug klamper eller andre praktiske måder til sikring og støtte af emnet på en stabil flade.** Det er ikke stabilt at holde emnet i hånden eller støtte det mod kroppen og kan medføre tab af kontrol.
- **Brug sikkerhedsbriller eller anden øjenbeskyttelse.** Ved hamring og boring opstår luftbårne spåner. Flyvende partikler kan medføre permanente øjenskader.
- Brug ørebeskyttere ved slagboring. Eksponering for støj kan forårsage høretab.
- Tilbehør og værktøj bliver varme under drift. Brug handsker, når du rører dem.
- Ventilationsspjæld dækker ofte bevægelige dele og bør undgås. Løstsiddende tøj, smykker eller langt hår kan blive fanget i bevægelige dele.
- Brug ikke dette værktøj i længere tid ad gangen. Vibrationer forårsaget af brug af værktøjet kan være skadelige for dine hænder og arme. Brug handsker til at give ekstra blødhed, og begræns eksponering ved at tage hyppige hvileperioder.

Følgerisici

På trods af anvendelsen af relevante sikkerhedsbestemmelser og implementeringen af sikkerhedsanordninger, kan visse følgerisici ikke undgås. Det er:

- Hørenedsættelse;
- Risiko for at klemme fingrene ved udskiftning af tilbehør;
- Risiko for personskade på grund af luftbårne partikler;
- Risiko for forbrænding, når tilbehør bliver varmt under brug;
- Risiko for personskade på grund af langvarigt brug.

⚠ ADVARSEL: Brug **ALTID** beskyttelsesbriller. Almindelige briller er **IKKE** beskyttelsesbriller. Brug også sigts- eller støvmasker, hvis der udvikles støv under skærearbejdet. **BRUG ALTID GODKENDT SIKKERHEDSUDSTYR.**

⚠ ADVARSEL: Der udvikles altid støv ved slibning, savning, formaling, boring og andre konstruktionsaktiviteter indeholder kemikalier, der er kendte kræftfremkaldere, der kan give fosterskader eller anden skade på forplantningsevnen. Nogle eksempler på disse kemikalier er:







- bly fra blybaseret maling,
- krystallinske silikater fra mursten og cement og andre byggeprodukter, samt
- arsenik og krom fra kemisk behandlet tømmer (CCA).

Din risiko for sådan eksponering varierer i forhold til, hvor ofte du udfører denne type arbejde. For at nedsætte din eksponering for disse kemikalier, skal du arbejde i et miljø med god udluftning, og arbejde med sikkerhedsgodkendt udstyr, så som støvmasker, der er designet specielt til at filtrere mikroskopiske partikler.

- **Undgå langvarig kontakt med støv fra slibning, savning, formaling, boring og andre bygningsmæssige jobs. Brug sikkerhedsbeklædning og afvask eksponerede områder med sæbe og vand.** Hvis du lader støv komme ind i mund eller øjne, eller at lagre sig på huden, kan det fremme optagelsen af skadelige kemikalier.

⚠ ADVARSEL: Når værktøjet ikke er i brug, skal det lægges på siden på en stabil flade, hvor det ikke udgør en snuble- eller faldrisiko. Nogle elværktøj med store batteripakker kan stå op på batteripakken, men de væltes nemt omkuld.

- Mærkatene på dit værktøj indeholder muligvis følgende symboler. Symbolerne og definitionen af dem ses herefter:

V	volt	W	watt
Hz	hertz		vekselstrøm
min	minutter		vekselstrøm eller direkte strøm
	direkte strøm	n_0	hastighed uden opladning
	Klasse I konstruktion (jordet)		jordpol
	Klasse II konstruktion (dobbelt isoleret)		sikkerheds advarselssymbol
.../min	pr. minut	RPM	omdrejninger i minuttet
IPM	slag pr. minut	BPM	takter i minuttet
A	ampere	n	nominel hastighed

	synlig stråling		bær øjeværn
	læs al dokumentation		bær høreværn
	bær åndedrætsværn		

Etiketter på oplader og batteripakke

Ud over de piktogrammer, der bruges i denne vejledning, kan etiketterne på opladeren og batteripakken vise følgende piktogrammer:



Læs brugsvejledningen for brug.



Berør aldrig kontaktflader med strømforende genstande.



Beskadigede batteripakker må ikke oplades.



Må kun anvendes med FACOMBatteripakker, andre kan eksplodere og medføre person- og materielskader.



Må ikke udsættes for vand.



Defekte ledninger skal udskiftes omgående.



Oplad kun mellem 4 °C og 40 °C.



Tag hensyn til miljøet ved bortskaffelse af batteripakken.



Destruér ikke batteripakken.



Kan oplade Li-Ion-batteripakker.



Se Tekniske data vedrørende opladningstid.



Kun til indendørs brug.

Batterier og opladere

Batteripakken oplades ikke helt uden for kartonen. Læs sikkerhedsanvisningerne nedenfor, inden du bruger batteripakken og opladeren, og følg derefter de opladningsprocedurer, der er beskrevet. Når du bestiller nye batteripakker, skal du sørge for at vedlægge katalognummer og spænding.

Vigtig sikkerhedsinstruktion for alle batteripakker

⚠ ADVARSEL: Læs alle sikkerhedsadvarsler og alle instruktioner vedrørende batteripakken, opladeren og elværktøjet. Overholdes advarselne og instruktionerne ikke, kan følgen virkningen være elektrisk stød, brand og/eller alvorlige kvæstelser.

LÆS ALLE INSTRUKTIONERNE

- Undgå at oplade elværktøj eller bruge batteripakker i eksplosive omgivelser, for eksempel hvor der er antændelige væsker, gasser eller støv. Støv og damp kan blive antændt under isætning eller fjernelse af batteripakken fra opladeren.
- Forcé **ALDRIG** batteripakken ind i opladeren. Batteripakken **MÅ IKKE** under nogen omstændigheder modificeres for at få den til at passe ind i en ikke-kompatibel lader, da batteripakken kan gå itu og derved forårsage alvorlig personskade.
- Brug kun opladere fra FACOM til opladning af batteripakkerne.
- **MÅ IKKE** oversprøjtes eller nedsænkes i vand eller andre væsker.
- Værktøjet og batteripakken må hverken bruges eller opbevares på steder, hvor temperaturen når eller kommer over 40 °C (105 °F) (for eksempel i udhuse eller metalbygninger om sommeren). For at opnå den bedste levetid skal du opbevare batteripakkerne på et tørt og køligt sted.
- For at opnå det bedste resultat, skal batteripakken være fuldt opladet før brug.

BEMÆRK: Opbevar ikke batteripakker i et værktøj, hvor afbryderen er tændt. Der må ikke sættes tape over en afbryder, der er i ON.

⚠ ADVARSEL: Brandfare Forsøg aldrig at åbne batteripakken uanset af hvilken grund. Hvis batteripakken klemmes eller beskadiges, må den ikke sættes i opladeren. Batteripakken må ikke klemmes, tabes eller på anden måde beskadiges. Brug ikke en batteripakke eller oplader, der har været udsat for et hårdt slag, har været tabt, kørt over eller beskadiget på anden måde (fx perforeret af et søm, slået med en hammer eller trådt på). Beskadigede batteripakker skal returneres til en genbrugsstation for genanvendelse.

⚠ ADVARSEL: Brandfare Batterier må ikke opbevares eller bæres, så metalgenstande kan komme i berøring med batteriets eksponerede poler. For eksempel må du ikke lægge et batteri i et forklæde, i en lomme, i værktøjsskasser, udstyrsæsker, skuffer, osv.

hvor der er løse søm, skruer, nøgler, osv. **Transport af batterier kan muligvis forårsage brand, hvis polerne utilsigtet kommer i kontakt med ledere, så som nøgler, mønter, håndværktøj og tilsvarende.**

⚠ ADVARSEL: Når værktøjet ikke er i brug, skal det lægges på siden på en stabil flade, hvor det ikke udgør en snuble- eller faldrisiko. Noget elværktøj med store batteripakker kan stå op på batteripakken, men de væltes nemt omkuld.

Specifikke sikkerhedsinstruktioner for lithium-ion (li-ion)

- **Batteripakken må ikke brændes, selv om den er alvorligt beskadiget eller helt opbrugt.** Batteripakken kan eksplodere under brænding. Toksiske gasser og materialer dannes, når lithium-ion batteripakker brændes.
- **Hvis indholdet af batteriet kommer i kontakt med huden, skal den straks afvaskes med mild sæbe og vand.** Hvis du får batterivæske i øjnene, skal du holde øjet åbent og vaske det med rindende vand i 15 minutter eller indtil irritationen ophører. Hvis det er nødvendigt at søge lægehjælp, er batteriet sammensat af en blanding af flydende organiske kulstoffer og lithiumsalte.
- **Indholdet i en åbnet battericelle kan give åndedrætsbesvær.** Sørg for frisk luft. Hvis symptomerne er vedvarende, skal der søges lægehjælp.

⚠ ADVARSEL: Forbrændingsfare. Batterivæsken kan være antændelig, hvis den udsættes for gnister eller åben ild.

Transport

⚠ ADVARSEL: Brandfare. Batteripakken må ikke opbevares eller transporteres, så metaldelene kan komme i berøring med batteriterminalerne. Placer for eksempel ikke batteripakken i forklæder, lommer, værktøjskasser, æsker til produktsæt, m.m., hvor der ligger løse søm, skruer, nøgler o.lign. Det kan nemt være årsag til brand, hvis batteriterminalerne utilsigtet kommer i kontakt med ledende materialer, så som nøgler, mønter, håndværktøj og lignende. Når individuelle batteripakker transporteres, er det vigtigt at sørge for, at batteriterminalerne er beskyttet og godt afskærmet fra materialer, der måtte komme i berøring med dem og forårsage kortslutning.

Batteripakker med indikator (Figur B)

Nogle FACOM-batteripakker har en indikator, som består af tre grønne LED lamper, der angiver niveauet for den resterende opladning i batteripakken.

Indikatoren indikerer de omtrentlige niveauer af opladning, der er tilbage i batteripakken ifølge følgende indikatorer:

 75–100 % opladet

 51-74 % opladet

 < 50 % opladet

 Pakken skal oplades

Indikatoren aktiveres ved at trykke på og holde indikatorknappen nede. En kombination af de tre grønne LED lamper vil lyse og angive niveauet for den resterende opladning. Når niveauet for opladning i batteriet ligger under den brugbare grænse, lyser indikatoren ikke, og batteriet skal genoplades.

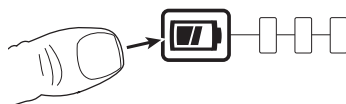

BEMÆRK: Indikatoren indikerer blot den resterende opladning i batteripakken. Den angiver ikke værktøjets funktionalitet og varierer afhængigt af produktkomponenter, temperatur og slutbrugeranvendelse.

Vigtig sikkerhedsinstruktion for alle batteriopladere

⚠ ADVARSEL: Læs alle sikkerhedsadvarsler og alle instruktioner for batteripakken, opladeren og elværktøjet. Hvis advarsler og instruktioner ikke følges, er der risiko for elektrisk stød, brand og alvorlige kvæstelser.

⚠ ADVARSEL: Fare for stød. Der må ikke trænge væske ind i laderen. Det kan give elektrisk stød.

⚠ ADVARSEL: Forbrændingsfare. For at nedsætte faren for skade, må du kun oplade FACOM genopladelige batterier. Andre batterityper kan bryde og dermed forårsage personskade og anden skade.

⚠ ADVARSEL: Børn skal være under opsyn for at sikre, at de ikke leger med apparatet.

BEMÆRK: Under visse omstændigheder, når laderen er sat i strømforsyningen, kan den kortslutte på grund af fremmedlegemer. Fremmedlegemer med lederegenskaber så som, men ikke begrænset til, slibestøv, metalplåner, ståluld, aluminiumsfolie og ophobning af metalpartikler, må ikke komme i nærheden af opladerens batterirum. Tag altid opladeren ud af strømforsyningsstikket, når der ikke er et batteri i hulrummet. Tag opladeren ud af stikket, før du forsøger at rengøre den.

- **Forsøg IKKE på at oplade batteripakken med andre opladere end dem, der er nævnt i denne vejledning.** Oplader og batteripakker er specifikt designet til at fungere sammen.
- **Disse ladere er ikke beregnet til anden brug end opladning af FACOM genopladelige batterier.** Enhver anden anvendelse kan medføre risiko for brand, elektrisk stød eller dødbringende elektrisk stød.
- **Opladeren må ikke udsættes for regn eller sne.**
- **Træk ud i stikket og ikke i ledningen, når opladeren afbrydes.** På den måde nedsættes risikoen for at beskadige stik og ledning.
- **Sorg for at ledningen er placeret således, at der ikke trædes på den, man ikke snubler over den, eller den på anden måde udsættes for skade eller stress.**
- **Brug kun forlængerledning, hvis det er strengt nødvendigt.** Bruges en uegnet forlængerledning, kan dette medføre risiko for brand, elektrisk stød eller dødbringende elektrisk stød.
- **Når en oplader anvendes udendørs, skal det altid ske et sted, hvor der er tørt, og der skal anvendes en forlængerledning, der er egnet til udendørs brug.** Det nedsættes risikoen for stød at anvende et udendørs kabel.
- Du må ikke anbringe noget objekt oven på opladeren eller lægge opladeren på en blød overflade, der kan blokere ventilationsåbningerne og resultere i for høj indre varme. Læg opladeren væk fra enhver varmekilde. Opladeren ventileres gennem åbninger i toppen og bunden af beholderen.
- **Opladerens ventilationshuller må ikke blokeres.** Ventilationshullerne sidder på toppen og siderne af opladeren. Placer opladeren i god afstand fra en varmekilde.
- **Brug ikke opladeren, hvis ledning eller stik er beskadiget** - få dem straks udskiftet.
- **Brug ikke opladeren, hvis den har været udsat for et hårdt slag, har været tabt eller på anden måde beskadiget.** Tag den med til et autoriseret reparationsværksted.
- **Opladeren må ikke skilles ad. Tag den med til et autoriseret reparationsværksted, hvis den skal efterses eller repareres.** Hvis den samles forkert, kan det medføre risiko for elektrisk stød, dødbringende elektrisk stød eller brand.
- **Fjern opladeren fra strømudtaget, før du går i gang med rensning.** Herved nedsættes risikoen for elektrisk stød. Denne risiko nedsættes ikke ved at fjerne batteripakken.
- Forsøg **ALDRIG** at forbinde 2 opladere med hinanden.
- **Opladeren er designet til at arbejde med standard 230V (220V) strømforsyning.** Forsøg ikke at bruge den til nogen anden spænding. Dette er dog ikke gældende for den mobile oplader.

⚠ Advarsel: Stødfare. Lad ikke nogen flydende væsker komme ind i opladeren. Der kan opstå elektrisk stød.

⚠ ADVARSEL: Brandfare. Du må ikke nedsænke batteripakken i væske eller lade væske komme ind i batteriet. Forsøg aldrig at åbne batteripakken. Hvis batteripakkens plastikhus får brud eller revner, returner det til et servicecenter til genbrug.

⚠ Advarsel: Brandfare. For at mindske risikoen for skade må du kun oplade FACOM-genopladelige batteripakker. Andre typer batterier kan blive overophedet og briste, hvilket medfører personskaade og skade på ejendom.

Bemærk: Under visse betingelser, med opladeren tilsluttet strømforsyningen, kan opladeren kortsluttes af fremmed materiale. Fremmede materialer af en ledende art som for eksempel, men ikke begrænset til, slibestøv, metalchips, ståluld, aluminiumsfolie eller anden koncentration af metalliske partikler skal holdes på afstand af opladerens huller. Tag altid stikket til opladeren ud fra kontakten, når der ikke er indsat en batteripakke. Tag opladeren ud af stikket, før du forsøger at rense den.

OPBEVAR DISSE INSTRUKTIONER

Opladere

Denne oplader kræver ingen justering og er designet til at være så nem som muligt at betjene.

Fremgangsmåde for opladning (Figur C)

1. Tilslut laderen i et egnet strømudtag før batteripakken sættes i.

2. Sæt batteripakken (6) i laderen som vist på Figur' C idet du sikrer dig, at pakken er helt på plads i opladeren. Det røde (lade) lys blinker kontinuerligt og viser, at ladeprocessen er begyndt.
3. Når opladningen er slut vises det ved at det røde lys forbliver TÆNDT (ON) konstant. Pakken er nu fuldt opladet og kan bruges med det samme eller efterlades i opladeren. For at fjerne batteripakken fra opladeren, skal du trykke på batteriets udløserknop (5) på batteripakken.

BEMÆRK: For at sikre maksimal ydelse og levetid for Li-Ion batterier, skal pakken være fuldt opladet, før den tages i brug første gang.

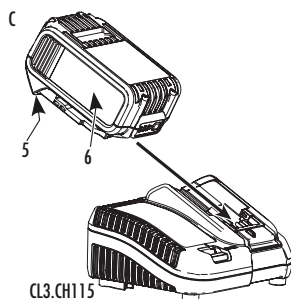

Opladerens drift

Se indikatorerne nedenfor for batteripakkens opladningsstatus.

CL3.CH1018	
	Oplader — — — — —
	Helt opladet —————
	Varm/kold pakkeforsinkelse — • — • — •
	Problem - pakke eller oplader • • • • • • • •
CL3.CH115	
	Oplader — — — — —
	Helt opladet —————
	Varm/kold pakkeforsinkelse* — — — —————

*CL3.CH115: Det røde lys fortsætter med at blinke, men en gul indikatorlampe lyser under denne drift. Når batteriet har nået en passende temperatur, slukker den gule lampe, og opladeren genoptager opladningen.

De(n) kompatible oplader(e) oplader ikke en defekt batteripakke. Opladeren angiver defekt batteripakke ved at nægte at lyse eller ved at vise et lysmønster for problem - pakke eller oplader.

BEMÆRK: Dette kan også betyde et problem med en oplader.

Hvis opladeren angiver et problem, skal du tage opladeren og batteripakken hen til at blive testet ved et autoriseret servicecenter.

Varm/kold pakkeforsinkelse

Når opladeren registrerer en batteripakke, der er for varm eller for kold, starter den automatisk en varm/kold pakkeforsinkelse og suspenderer opladning, indtil batteriet har nået en passende temperatur. Opladeren skifter derefter automatisk til pakkeopladningsfunktion. Denne funktion sikrer maksimal batteripakkelevetid.

En kold batteripakke vil oplade med en lavere hastighed end en varm batteripakke. Batteripakken vil oplade ved den lavere hastighed gennem hele opladningscyklussen og vil ikke vende tilbage til maksimal opladningshastighed, selvom batteripakken varmes op. Brug aldrig opladeren, hvis ventilationsåbningerne er blokerede. Lad ikke fremmedlegemer komme ind i det indre af opladeren.

Elektronisk beskyttelsessystem

Li-Ion-værktøjer er designet med et elektronisk beskyttelsessystem, der vil beskytte batteriet mod overbelastning, overophedning eller dyb afladning.

Værktøjet slukker automatisk, hvis det elektroniske beskyttelsessystem sætter i gang. Hvis dette sker, skal du sætte lithium-ion-batteripakken i opladeren, indtil den er fuldt opladet.

Vægmontering

CL3.CH115

Denne oplader er designet til at kunne monteres på væggen eller sidde oprejst på et bord eller en arbejdsflade. Ved vægmontering skal laderen være inden for rækkevidde af en stikkontakt og væk fra et hjørne eller andre forhindringer, der kan hæmme luftstrømmen. Brug bagsiden af opladeren som en skabelon til placeringen af monteringsskrueerne på væggen. Montér opladeren sikkert ved hjælp af gipskrueer (købes separat), der er mindst 25,4 mm lange, med en skruehoveddiameter på 7-9 mm, skruet i træ til en optimal dybde, som lader ca. 5,5 mm af skrueen være synlig. Justér åbningerne på bagsiden af opladeren med de synlige skrueer, og sæt dem helt ind i åbningerne.

Vigtige noter om opladning

1. Man får den længste levetid og den bedste ydelse, hvis batteripakken oplades, når temperaturen er mellem 18–24 °C (65 °F og 75 °F). Oplad IKKE batteripakken ved en lufttemperatur under +4.5 °C (+40 °F), eller over +40.5 °C (+104 °F). Dette er vigtigt og kan afværge alvorlig skade på batteripakken.
2. Oplader og batteripakke kan blive varm at røre ved, under opladningen. Dette er almindeligt og betyder ikke, at der er et problem. For at lette afkøling af batteripakken efter brug, bør oplader eller batteripakke ikke placeres i et varmt miljø, for eksempel i et metalskur eller en uisoleret skurvogn.
3. Hvis batteripakken ikke oplader korrekt:
 - a. Tjek om stikkontakten fungerer ved at sætte en lampe eller en anden elektrisk enhed i;
 - b. Tjek om stikkontakten er tilsluttet en lysafbryder, som slukker for strømmen, når lyset slukkes;
 - c. Flyt opladeren og batteripakken til et sted, hvor lufttemperaturen er omkring 18–24 °C (65 °F–75 °F);
 - d. Hvis der stadig er problemer med opladningen, skal du tage værktøjet, batteripakken og opladeren med til dit lokale værksted.
4. Batteripakken skal genoplades, når den ikke længere yder tilstrækkelig energi til de opgaver, der tidligere blev udført uden vanskelighed. BLIV IKKE VED med at bruge det under disse forhold. Følg fremgangsmåden til opladning. Du kan også oplade en delvist opbrugt pakke, når du ønsker det, uden at det påvirker batteripakken negativt.
5. Fremmedlegemer med lederegenskaber så som, men ikke begrænset til, slibestøv, metalspåner, ståluld, aluminiumsfolie og ophobning af metalpartikler, må ikke komme i nærheden af opladerens batterirum. Tag altid opladeren ud af strømforsyningsstikket, når der ikke er et batteri i hulrummet. Tag opladeren ud af stikket, før du forsøger at rengøre den.
6. Du må ikke fryse opladeren eller nedsænke den i vand eller andre væsker.

Opbevaringsanvisninger

1. Det bedste opbevaringssted er køligt og tørt, beskyttet mod direkte sollys og stærk varme eller kulde.
2. Ved opbevaring i længere tid anbefales det at opbevare en fuldt opladet batteripakke tørt og køligt, adskilt fra opladeren, for at få det bedste resultat.

BEMÆRKNING: Batteripakker må ikke lægges til opbevaring, hvis de er fuldt afladet. Batteripakken skal genoplades før brug.

OPBEVAR DISSE INSTRUKTIONER FOR FREMTIDIG BRUG

Beskrivelse

⚠ ADVARSEL: Der må aldrig foretages ændringer på et elværktøj eller dele. Person- eller tingsskade kan blive resultatet heraf.

- | | |
|---|--------------------|
| 1 | Udløserkontakt |
| 2 | Frem/tilbage knap |
| 3 | Ambolt |
| 4 | Primært håndtag |
| 5 | Batteriudløserknap |
| 6 | Batteripakke |
| 7 | Arbejdslys |
| 8 | Funktionsknap |
| 9 | Spændring |

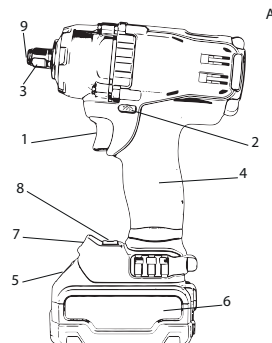

Komponenter (Figur A)

Advarsel: Modificér aldrig elektrisk værktøj eller dele på det. Det kan medføre materiale- eller personskade. Se figur A i begyndelsen af denne vejledning for en fuldstændig liste over komponenter.

Tilslaget anvendelse

Denne slagnøgle er designet til professionel slagsbefæstigelse. Slagfunktionen gør dette værktøj særligt anvendeligt til metal befæstelser. **MÅ IKKE** bruges i fugtige omgivelser eller i nærheden af let antændelige væsker eller gasser. Disse solide slagnøgler er professionelt elværktøj.

LAD IKKE børn komme i kontakt med værktøjet. Der kræves overvågning, når uerfarne brugere betjener dette værktøj.

Dette produkt er ikke beregnet til brug af personer (herunder børn), med nedsat fysisk, sensorisk eller mental evne, eller som mangler erfaring og/eller viden eller træning med mindre de superviseres af en person, der har ansvaret for deres sikkerhed. Børn må aldrig lades alene i leg med dette produkt.

Elektrisk sikkerhed

Den elektriske motor er designet til én spænding alene. Tjek altid, om batteripakkens spænding svarer til spændingen på mærkepladen. Forvis dig også om, at opladerens spænding svarer til strømkildens.

Din FACOM oplader er dobbelt isoleret i overensstemmelse med SD/EN 50335, hvorfor det ikke er nødvendigt med jordforbindelse.

Hvis forsyningskablet bliver beskadiget, skal det udskiftes med et specielt udviklet kabel, der fås gennem FACOM's serviceorganisation.

Udskiftning af stikprop (kun Storbritannien og Irland)

Hvis der skal monteres et nyt stik:

- Bortskaf det gamle stik på sikker vis.
- Forbind den brune ledning til stikkets strømførende pol.
- Forbind den blå ledning til den neutrale pol.

⚠ ADVARSEL: Der må ikke laves forbindelse til jordpolen.

Følg monteringsinstruktionen, som medfølger stik af god kvalitet. Anbefalet sikring: 3A

Anvendelse af en forlængerledning

En forlængerledning bør kun bruges, hvis det er absolut nødvendigt. Brug en godkendt forlængerledning, der passer til strøm til din oplader. Minimum lederstørrelse er 1 mm² og den maksimale længde er 30 m.

Hvis du bruger en kabelrulle, skal kablet altid rulles helt ud.

Betjening

⚠ ADVARSEL: Vær altid opmærksom på sikkerhedsinstruktionerne og gældende regler.

⚠ ADVARSEL: For at mindske risikoen for alvorlige personskader, skal du slukke for enheden og tage batteriet ud, for du foretager justeringer eller fjerner/installerer tilbehør. Start ved et uheld kan medføre skader.

⚠ ADVARSEL: Brug kun FACOM batteripakke og opladere.

Installation og fjernelse af batteripakken (Figur D)

BEMÆRK: Sørg for at batteripakken er fuldt opladet.

For at installere batteripakken (6) i værktøjshåndtaget skal du justere batteripakken med skinnerne inde i værktøjets håndtag og skubbe det ind i håndtaget, indtil batteripakken sidder fast værktøjet og sørg for, at det ikke løsnes.

For at fjerne batteripakken fra værktøjet, trykkes på release knappen (5), og batteripakken trækkes ud af værktøjets håndtag. Sæt det i opladeren som beskrevet i afsnittet oplader i denne vejledning.

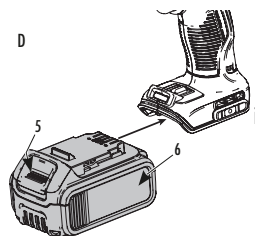

Udløserknop for variabel hastighed (Figur A)

For at tænde for værktøjet trykkes på udløserknappen (1). For at slukke for værktøjet trykkes på udløserknappen (A). Dit værktøj er udstyret med en bremse. Ambolten stopper, når udløserknappen er helt sluppet. Den variable hastighedsknap gør dig i stand til at vælge den bedste hastighed til en bestemt applikation. Jo mere dy trykker på knappen, des hurtigere kører værktøjet.

For maksimal levetid for dit værktøj, bør du kun bruge den variable hastighed til start på huller eller befæstelser.

BEMÆRK: Det kan ikke anbefales at bruge den variable hastighed konstant. Det kan beskadige kontakten og bør undgås.

Frem/tilbage kontrolknop (Figur A)

En frem/tilbage knap (2) bestemmer værktøjets arbejdsretning og tjener også som låseknap.

For at vælge rotation fremad skal udløserknappen slippes og frem/tilbage kontrolknappen på værktøjets højre side trykkes ned

For at vælge tilbage skal du slippe udløserknappen og trykke på frem/tilbage-kontrolknappen på værktøjets venstre side ned

Kontrolknappens midterposition låser værktøjet i OFF positionen. Når du vil skifte kontrolknappens position, skal du sikre, at udløserknappen er sluppet.

BEMÆRK: Første gang værktøjet bruges efter at der er skiftet rotationsretning, hører du måske et klik ved opstart. Dette er almindeligt og betyder ikke, at der er et problem.

Korrekt håndposition (Figur F)

⚠ ADVARSEL: For at nedsætte risikoen for alvorlig personlig tilskadekomst, skal den viste håndstilling **ALTD** benyttes.

⚠ ADVARSEL: For at nedsætte risikoen for alvorlig personlig tilskadekomst, skal der **ALTD** holdes godt fast som forebyggelse mod en pludselig bevægelse. Den korrekte håndposition kræver, at den ene hold holdes på det primære håndtæt (4).

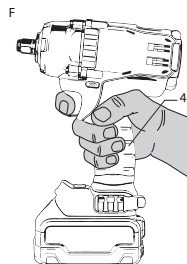

Funktionsvælger (Figur A)

Værktøjet er forsynet med en funktionsvælger (8), hvormed du vælger den ene af de to hastigheder eller "Præcisionskontrol". Vælg hastighed/funktion i forhold til anvendelsen, og kontroller værktøjets hastighed med den variable udløserkontakt (1).

BEMÆRKNING: I Hastighed 1, roterer værktøjet ved 900 o/min. fremad og ved maksimal hastighed i modsat retning, lige som hydraulisk værktøj.

Arbejdslys (Figur A)

Et arbejdslys (7) er placeret i værktøjets nederste del. Arbejdslyset aktiveres, når udløserkontakten trykkes ind, og slukker automatisk 20 sekunder efter, at udløserkontakten er sluppet. Lyset forbliver tændt, så længe der udløserkontakten er trykket ind.

BEMÆRKNING: Arbejdslyset er til oplysning af den umiddelbare arbejdsflade og ikke beregnet som lygte.

Indstillingen "Præcisionskontrol"

Ud over slagfunktion ved lav hastighed, har dette værktøj funktionen "Præcisionskontrol", der giver brugeren mere kontrol over opgaver med henholdsvis spænding og løsning af skuer. Når værktøjet er indstillet til at rotere fremad, skruer værktøjet ved 2000 o/min, indtil slageffekten sætter ind.

Så holder værktøjet en pause på 0,5 sekunder, før slagfunktionen sætter ind med en hastighed på 3100 IPM (impulser i minuttet), hvorved brugeren får mere kontrol og risikoen for overspænding eller beskadigelse af materialet minimeres.

Når værktøjet er indstillet til at rotere baglæns, vil slagfunktionen foregå ved normal hastighed og 3100 IPM. Når det mærkes, at skruen er kommet fri, ophører værktøjet med at bruge slagfunktionen, og reducerer hastigheden, for derved at undgå, at løse dele "falder af".

Ambolt (Figur E)

⚠ ADVARSEL: Brug kun udstyr til slagværktøj. Tilbehør til værktøj, uden slageffekt risikerer at knække og medføre en farlig situation. Efterse tilbehør før det tages i brug for at sikre, at der ikke er revner.

⚠ FORSIGTIG: Efterse ambolte, gribere og fjederringe før brug. Manglende eller beskadigede dele skal skiftes før brug.

Placer kontakten (2) Frem/tilbage kontrolknop, i den aflåste position (midterpositionen) eller fjern batteripakken, før der skiftes tilbehør.

Ambolt med fjederring (Figur E)

For at installere et tilbehør på fjederringsambolten, skubbes dette tilbehør ind i ambolten (3). Fjederringen (9) bliver presset sammen og tillader tilbehøret at glide på plads. **Når tilbehøret er monteret**, presser fjederringen og hjælper dermed til at holde tilbehøret tilbage.

For at fjerne et tilbehør, tages fat i det, og det trækkes ud med fast hånd.

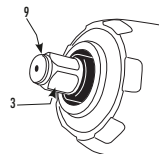

Brug

Slagværktøjet kan generere maks. 813 Nm startmoment.

BEMÆRKNING: Momentet afhænger af den valgte hastighed.

Dette slagværktøj kan klare følgende maksimale tilspændingsværdier:

	Ft.-Lbs. Lav/Præcisionskontrol/Høj	Nm Lav/Præcisionskontrol/Høj
FCF894	0-150/0-330/0-330	0-200/0-447/0-447

⚠ ADVARSEL: Sørg for at befæstelse og/eller system kan modstå det moment, der genereres af værktøjet. For højt moment kan medføre brud og muligvis personskade.

1. Anbring tilbehøret på fastgørelses hovedet. Hold værktøjet rettet lige mod fastgørelsesanordningen.
2. Tryk på kontakten for at starte driften. Slip afbryderen for at stoppe driften. Kontrollér altid drejningsmomentet med en momentnøgle, da fastgørelsesmomentet påvirkes af mange faktorer, herunder følgende:
 - **Spænding:** Lav spænding på grund af et næsten fladt batteri, nedsætter tilspændingsmomentet.
 - **Tilbehørets størrelse:** Hvis der ikke anvendes en korrekt størrelse tilbehør, vil det medføre en reduktion i fastgørelsesmomentet.
 - **Boltens størrelse:** Større bolt diameter kræver normalt et højere tilspændingsmoment. Tilspændingsmomentet vil altid variere i forhold til længde, grad og momentkoefficient.
 - **Bolt:** Sørg for, at der ikke er rust eller andet smuds på gevind for at sikre et ordentligt tilspændingsmoment.
 - **Materiale:** Typen af materiale og overfladefinish påvirker tilspændingsmomentet.
 - **Tilspændingstid:** Længere tilspændingstid medfører et bedre tilspændingsmoment. Hvis der bruges en længere tilspændingstid end anbefalet, kan det medføre, at befæstelserne bliver overstressede, at de splitter eller på anden måde tager skade.

Datakodeposition (figur A)

Datakoden, der også inkluderer produktionsåret, er trykt på huset.

Eksempel 2017 XX XX

Produktionsår

TEKNISKE DATA

FCF894	
Spænding VDC	18V
Type	1
Batteritype	Li-Ion
Hastighed uden belastning (fremad)	0-900/2000/2000
Slag / minut	0-3100
Maksimalt drejningsmoment N.m	813
Vægt (without battery pack) kg	1,5
Støj- og vibrationsværdier (triax vektorsum) iht.DS/EN60745-2-2	
LP _A (emissionslydtrykiveau) dB(A)	94
LW _A (lydstyrke) dB(A)	105
KW _A (usikkerhed for det givne lydiveau) dB(A)	3
Tilspænding af befæstelser til værktøjets maks. kapacitet	
Vibrationsværdi ah = m/s ²	13,5
Usikkerhed K = m/s ²	4,4



Vibrationen, som er angivet i dette informationsblad er målt i henhold til en standardiseret test, specificeret i DS/EN 60745 og kan anvendes til at sammenligne et værktøj med et andet. Det kan anvendes til en foreløbig vurdering af eksponeringen.

ADVARSEL: Den angivne vibration repræsenterer værktøjets primære anvendelse. Hvis værktøjet imidlertid anvendes til et andet formål, sammen med andet tilbehør eller er dårligt vedligeholdt, kan vibrationen afvige. Dette kan øge eksponeringsniveauet over den samlede driftsperiode. Et estimat af eksponeringsniveauet i forhold til vibrationen skal også tages hensyn til den tid, hvor værktøjet er slukket, eller om det kører, men rent faktisk ikke arbejder. Dette kan reducere eksponeringsniveauet over den samlede driftsperiode. Identificer yderligere sikkerhedsforanstaltninger, der kan beskytte operatøren fra virkningerne af vibrationen, for eksempel: vedligeholdelse af værktøjet og dets tilbehør, at hænderne holdes varme, organisering af arbejdsmonstre.

Vedligeholdelse

Dit FACOM elværktøj er designet til at fungere i lang tid med mindst muligt vedligehold. Jobs, der vedvarende giver tilfredshed, afhænger af god værktøjspleje og regelmæssig rengøring.

ADVARSEL: For at mindske risikoen for alvorlige personskader, skal du slukke for enheden og tage batteriet ud, før du foretager justeringer eller fjerner/installerer tilbehør. En utilsigtet start kan forårsage kvæstelser.

Smøring

Dit elværktøj kræver ingen yderligere smøring.

Rengøring

ADVARSEL: Brug aldrig opløsningsmidler eller aggressive kemikalier til rengøring af dele af værktøjet, som ikke er af metal. Sådanne kemikalier kan svække de plastmaterialer, der er anvendt til disse dele. Brug en klud, der er fugtet med vand og lidt mild sæbe. Lad aldrig væsker trænge ind i værktøjet og nedsænk ikke dele af værktøjet i væske.

Instruktion til rengøring af oplader

ADVARSEL: Fare for stød. Fjern opladeren fra strømudtaget, før du går i gang med rengøring. Snavs og fedt kan fjernes fra opladerens yderside med en klud eller en børste, der ikke er af metal. Brug ikke vand eller andre rengøringsvæsker.

Tilbehør

ADVARSEL: Da tilbehør, som ikke tilbydes af FACOM ikke er blevet testet med dette produkt, kan det være forbundet med fare at anvende sådant tilbehør med dette værktøj. For at nedsætte risikoen for skade, bør kun tilbehør, der er anbefalet af FACOM anvendes sammen med dette produkt. Kontakt din forhandler for yderligere information om korrekt tilbehør.

ADVARSEL: Brug kun tilbehør til slagværktøj Tilbehør, der ikke er beregnet til slagværktøj kan knække ved en farlig situation. Inspicer tilbehøret før brug for at sikre, at der ikke er revner.

Reparationer

Der foretages ikke reparationer på oplader og batteripakke Der er ingen dele i opladeren eller batteripakken, der kræver service.

For at sikre produktets SIKKERHED og PÅLIDELIGHED, bør reparationer, vedligehold og justeringer (herunder inspektion og udskiftning af børster) kun foretages af et autoriseret FACOM service center eller andet kvalificeret servicepersonel. Brug altid identiske reservedele.

Hensyn til miljøet

Særskilt bortskaffelse.

Dette produkt må ikke bortskaffes sammen med almindeligt husholdningsaffald.

Kære kunde, Genanvendelse af genbrugsmaterialer bidrager til at forhindre forurening af miljøet og reducerer behovet for råmaterialer. Lokale forskrifter muliggør i mange tilfælde særskilt bortskaffelse af specifikke produkter fra husholdningen ved kommunale affaldsdepoter.





Særlig indsamling af brugte produkter og emballage sikrer, at materialer kan recirkuleres og bruges igen. Genbrug af recirkulerede materialer er med til at undgå miljøforurening og nedsætter behovet for råstoffer.

Genopladelig batteripakke

Denne batteripakke med lang holdbarhed skal genoplades, når den ikke længere yder tilstrækkelig energi til de opgaver, tidligere blev udført uden vanskelighed. Når dets tekniske liv har nået sin afslutning, skal du skille dig af med det med tanke for vores miljø.



- Lad batteripakken blive helt flad, før du fjerner det fra værktøjet.
- Li-Ion battericeller kan genbruges. Tag dem men den til din forhandler eller den lokale genbrugsplads. De indsamlede batteripakker genbruges eller bortskaffes på god vis.

Aftersalg service

- For spørgsmål eller reparation op maskinen, skal du kontakte din FACOM distributør.

Garanti

FACOM elværktøj er garanteret i 24 måneder fra købsdatoen mod defekt eller fabriktionsfejl.

FACOM tilbehør og sliddele, oplader og batterier er dækket af en lovpligtig garanti.

Denne garanti dækker ikke følgende forhold: Normalt slid, manglende overholdelse af brugsvejledning og sikkerhedsforskrifter, usædvanlig brug eller misbrug af værktøjet, overbelastning af værktøjet, manglende service eller vedligeholdelse, indtrængning af fremmedlegemer, værktøj, der har været skilt ad eller modificeret, eller som udviser spor af slag (hak, revner eller brækkede hylstre...), anvendelse sammen med tilbehør af dårlig kvalitet eller inkompatibelt tilbehør.

For at benytte garantien skal følgende forelægges: Værktøjet med serienummer samt en læsbar og umarkeret original faktura, der viser produktet og købsdatoen.

For detaljerede betingelser for anvendelse af garantien: Ring til distributøren.

EF-OVERENSSTEMMELSESERKLÆRING

VI, STANLEY BLACK & DECKER FRANCE, 62 CHEMIN DE LA BRUYÈRE - 69 570 DARDILLY - FRANKRIG, ERKLÆRER HERMED PÅ EGET ANSVAR, AT PRODUKTET **FCF894- KOMPAKT SLAGNØGLE AF MÆRKET FACOM**

- ER I OVERENSSTEMMELSE MED KRAVENE I MASKINDIREKTIVET 2006/42/EF, EN60745-1:2009 +A11:2010, EN60745-2-2:2010

- ER I OVERENSSTEMMELSE MED DIREKTIVET 2014/30/EU; 2011/65/EU

Undertegnede er ansvarlig for udarbejdelsen af den tekniske fil og fremfører denne erklæring på vegne af Facom.









Markus Rempel

25.11.2017
Teknisk direktør



Ορισμοί: Κατευθυντήριες γραμμές ασφαλείας

Οι παρακάτω ορισμοί περιγράφουν το επίπεδο αφοδρότητας που αντιστοιχεί σε κάθε λέξη σηματοδότησης. Διαβάστε καλά αυτά το εγχειρίδιο και δώστε ιδιαίτερη προσοχή στα παρακάτω σύμβολα.

-  **ΚΙΝΔΥΝΟΣ:** Υποδεικνύει μία άμεση επικίνδυνη κατάσταση η οποία, εάν δεν αποφευχθεί, θα οδηγήσει σε θάνατο ή σοβαρό τραυματισμό.
-  **ΠΡΟΕΙΔΟΠΟΙΗΣΗ:** Υποδεικνύει μία ενδεχομένη επικίνδυνη κατάσταση η οποία, εάν δεν αποφευχθεί, θα οδηγήσει σε θάνατο ή σοβαρό τραυματισμό.
-  **ΠΡΟΣΟΧΗ:** Υποδεικνύει μία ενδεχομένη επικίνδυνη κατάσταση η οποία, εάν δεν αποφευχθεί, θα οδηγήσει σε μικρό ή μέτριο τραυματισμό.
- ΕΙΔΟΠΟΙΗΣΗ:** Υποδεικνύει μία πρακτική που δεν σχετίζεται με ατομικό τραυματισμό ή οποία, εάν δεν αποφευχθεί, μπορεί να οδηγήσει σε φθορά υλικής περιουσίας.
-  Υποδεικνύει τον κίνδυνο ηλεκτροπληξίας
-  Υποδεικνύει τον κίνδυνο πυρκαγιάς
-  **ΠΡΟΕΙΔΟΠΟΙΗΣΗ:** Για τη μείωση του κινδύνου τραυματισμού, διαβάστε το εγχειρίδιο οδηγιών.

Γενικές προειδοποιήσεις ασφαλείας για μηχανικά εργαλεία

-  **ΠΡΟΕΙΔΟΠΟΙΗΣΗ!** Διαβάστε όλες τις προειδοποιήσεις ασφαλείας και όλες τις οδηγίες. Η μη τήρηση των προειδοποιήσεων και των οδηγιών μπορεί να οδηγήσει σε ηλεκτροπληξία, πυρκαγιά ή/και σοβαρό τραυματισμό.

ΑΠΟΘΗΚΕΥΣΤΕ ΟΛΕΣ ΤΙΣ ΠΡΟΕΙΔΟΠΟΙΗΣΕΙΣ ΚΑΙ ΟΔΗΓΙΕΣ ΓΙΑ ΜΕΛΛΟΝΤΙΚΗ ΑΝΑΦΟΡΑ

Ο όρος “μηχανικό εργαλείο” στις προειδοποιήσεις αναφέρεται στα ηλεκτρικά (με καλώδιο) μηχανικά εργαλεία ή στα μηχανικά εργαλεία με μπαταρία (χωρίς καλώδιο).

1) Ασφάλεια στο χώρο εργασίας

- α) **Να διατηρείται καθαρό και καλά φωτισμένο το χώρο εργασίας.** Οι ακατάστατες ή σκοτεινές περιοχές προσελκύουν τα ατυχήματα.
- β) **Μη λειτουργείτε τα μηχανικά εργαλεία σε περιβάλλον με κίνδυνο έκρηξης, όπως σε περιπτώσεις παρουσίας εύφλεκτων υγρών, αερίων ή σκόνης.** Τα μηχανικά εργαλεία δημιουργούν σπινθήρες, οι οποίοι μπορεί να προκαλέσουν την ανάφλεξη της σκόνης ή των ατμών.
- γ) **Κρατήστε τα παιδιά και τους λοιπούς παρευρισκόμενους σε απόσταση κατά τη λειτουργία του μηχανικού εργαλείου.** Οι περισσοίμοι μπορεί να σας κάνουν να χάσετε τον έλεγχο.

2) Ασφάλεια με ηλεκτρικό ρεύμα

- α) **Το φως τροφοδοσίας του μηχανικού εργαλείου θα πρέπει να ταιριάζει με την πρίζα παροχής ρεύματος. Μην κάνετε ποτέ τροποποιήσεις στο φως. Μην χρησιμοποιείτε αντάπτορες για το φως στα μηχανικά εργαλεία που διαθέτουν γείωση.** Η χρήση μη τροποποιημένων φως και αντίστοιχων πριζών παροχής θα μειώσει τον κίνδυνο ηλεκτροπληξίας.
- β) **Αποφύγετε την επαφή του σώματος με γειωμένες επιφάνειες, όπως σωλήνες, σώματα καλοριφέρ, πεδία και ψυγεία.** Ο κίνδυνος ηλεκτροπληξίας είναι αυξημένος εάν το σώμα σας είναι γειωμένο.
- γ) **Μην εκθέτετε τα μηχανικά εργαλεία στη βροχή και σε υγρές συνθήκες.** Το νερό που εισχωρεί στα μηχανικά εργαλεία θα αυξήσει τον κίνδυνο ηλεκτροπληξίας.
- δ) **Μην κακομεταχειρίζεστε το καλώδιο. Μην χρησιμοποιείτε ποτέ το καλώδιο του μηχανικού εργαλείου για μεταφορά, τράβηγμα ή αφαίρεση του φως από την πρίζα παροχής. Κρατήστε το καλώδιο μακριά από θερμότητα, λάδια, αιχμηρές επιφάνειες και κινούμενα μέρη.** Τα φθαρμένα ή μπλεγμένα καλώδια αυξάνουν τον κίνδυνο ηλεκτροπληξίας.
- ε) **Κατά τη χρήση του μηχανικού εργαλείου σε εξωτερικό χώρο, να χρησιμοποιείτε μία επέκταση καλωδίου κατάλληλη για εξωτερική χρήση.** Η χρήση καλωδίου κατάλληλου για εξωτερική χρήση, μειώνει τον κίνδυνο ηλεκτροπληξίας.
- στ) **Αν είναι αναπόφευκτη η χρήση ηλεκτρικού εργαλείου σε τοποθεσία με υψηλή υγρασία, χρησιμοποιήστε παροχή που προστατεύεται από διάταξη προστασίας από ρεύμα διαρροής (RCD). Η χρήση μιας διάταξης RCD μειώνει τον κίνδυνο ηλεκτροπληξίας.**

3) Ατομική ασφάλεια

- α) **Να είστε πάντοτε σε εγρήγορση, να προσέχετε τι κάνετε και να χρησιμοποιείτε την κοινή λογική κατά τη χρήση του μηχανικού εργαλείου. Μην χρησιμοποιείτε το μηχανικό εργαλείο όταν είστε κουρασμένοι ή κάτω από την επήρεια ναρκωτικών, αλκοόλ ή φαρμάκων.** Μία στιγμή απροσεξίας κατά τη χρήση των μηχανικών εργαλείων μπορεί να οδηγήσει σε σοβαρό ατομικό τραυματισμό.
- β) **Χρήση ατομικού εξοπλισμού προστασίας. Να φοράτε πάντοτε προστατευτικά ματιών.** Ο εξοπλισμός προστασίας, όπως οι μάσκες προστασίας της αναπνοής, τα αντιολισθητικά παπούτσια ασφαλείας, τα κράνη ασφαλείας ή ο εξοπλισμός προστασίας της ακοής, θα μειώσει τον κίνδυνο ατομικού τραυματισμού.
- γ) **Αποφυγή της ακούσιας εκκίνησης. Βεβαιωθείτε ότι ο διακόπτης βρίσκεται στη θέση απενεργοποίησης (off) προτού συνδέσετε την παροχή τροφοδοσίας ή/και την μπαταρία, σηκώσετε ή μεταφέρετε το εργαλείο.** Η μεταφορά των μηχανικών εργαλείων με το δάχτυλό σας επάνω στο διακόπτη και η παροχή τροφοδοσίας σε μηχανικά εργαλεία που έχουν το διακόπτη στη θέση ενεργοποίησης (on), προσελκύουν τα ατυχήματα.

- δ) Αφαιρέστε τυχόν κλειδιά προσαρμογής ή κοχλίες προτού ενεργοποιήσετε το μηχανικό εργαλείο. Ένας κοχλίας ή κλειδί που έχει παραμείνει συνδεδεμένο με το περιστρεφόμενο τμήμα του μηχανικού εργαλείου μπορεί να προκαλέσει ατομικό τραυματισμό.
- ε) Μην τεντώνετε υπερβολικά. Φροντίστε να πατάτε γερά και να έχετε καλή ισορροπία σε όλες τις στιγμές. Έτσι θα έχετε καλύτερο έλεγχο του μηχανικού εργαλείου σε περίπτωση κάποιου απρόσμενου συμβάντος.
- στ) Να ντύνεστε καταλλήλως. Μη φοράτε φαρδιά ρούχα ή κοσμήματα. Να κρατάτε τα μαλλιά, τα ρούχα και τα γάντια σας μακριά από κινούμενα μέρη. Τα φαρδιά ρούχα, τα κοσμήματα ή τα μακριά μαλλιά μπορεί να πιαστούν στα κινούμενα μέρη.
- ζ) Εάν παρέχονται συσκευές για σύνδεση με τις εγκαταστάσεις εξαγωγής και συλλογής σκόνης, φροντίστε ότι είναι σωστά συνδεδεμένες και ότι χρησιμοποιούνται με το σωστό τρόπο. Η χρήση συσκευών συλλογής σκόνης μπορεί να μειώσει τους κινδύνους που σχετίζονται με την παρουσία σκόνης.

4) Χρήση και φροντίδα μηχανικού εργαλείου

- α) Με ασκείτε υπερβολική πίεση στο μηχανικό εργαλείο. Να χρησιμοποιείτε το κατάλληλο μηχανικό εργαλείο για την εφαρμογή που εκτελείτε. Το σωστό μηχανικό εργαλείο θα κάνει τη δουλειά καλύτερα και με μεγαλύτερα ασφάλεια, στο ρυθμό σύμφωνα με τον οποίο έχει σχεδιαστεί.
- β) Μην χρησιμοποιείτε το μηχανικό εργαλείο εάν ο διακόπτης δεν μπορεί να το ενεργοποιήσει και απενεργοποιήσει. Οποιοδήποτε μηχανικό εργαλείο δεν μπορεί να ελεγχθεί μέσω του διακόπτη, είναι επικίνδυνο και θα πρέπει να επισκευαστεί.
- γ) Αποσυνδέστε το φως από την πρίζα τροφοδοσίας ή/και τη μπαταρία από το μηχανικό εργαλείο προτού κάνετε οποιαδήποτε ρύθμιση, αλλάζετε εξαρτήματα ή αποθηκεύετε το μηχανικό εργαλείο. Τέτοια προληπτικά μέτρα ασφαλείας μειώνουν τον κίνδυνο ακούσιας ενεργοποίησης του μηχανικού εργαλείου.
- δ) Αποθηκεύστε τα μηχανικά εργαλεία σε μέρος όπου δεν έχουν πρόσβαση παιδιά και μην επιτρέπετε να λειτουργούν το μηχανικό εργαλείο άτομα που δεν γνωρίζουν τη χρήση των μηχανικών εργαλείων ή δεν έχουν διαβάσει τις παρούσες οδηγίες. Τα μηχανικά εργαλεία είναι επικίνδυνα στα χέρια ανειδίκευτων χρηστών.
- ε) Διατήρηση μηχανικών εργαλείων. Να κάνετε έλεγχο για απώλεια ευθυγράμμισης ή εμπλοκής των κινούμενων μερών, για θραύση τμημάτων και για οποιαδήποτε άλλη κατάσταση μπορεί να επηρεάσει τη λειτουργία του μηχανικού εργαλείου. Εάν έχει φθορές, φροντίστε να επισκευάσετε το μηχανικό εργαλείο πριν από τη χρήση του. Πολλά ατυχήματα προκαλούνται από κακώς συντηρημένα μηχανικά εργαλεία.
- στ) Διατηρήστε τα κοπτικά εργαλεία ακονισμένα και καθαρά. Τα σωστά συντηρημένα κοπτικά εργαλεία με αιχμηρές κοπτικές άκρες έχουν μικρότερες πιθανότητες εμπλοκής και είναι ευκολότερα στον έλεγχο.
- ζ) Να χρησιμοποιείτε το μηχανικό εργαλείο, τα εξαρτήματα και τα προσαρτώμενα εργαλεία, κλπ. σύμφωνα με αυτές τις οδηγίες, λαμβάνοντας υπόψη τις συνθήκες εργασίας και την εργασία που πρέπει να εκτελέσετε. Η χρήση ενός μηχανικού εργαλείου για εφαρμογές διαφορετικές από τις προτεινόμενες μπορεί να δημιουργήσει επικίνδυνες συνθήκες.

5) Χρήση και φροντίδα εργαλείων μπαταρίας

- α) Να κάνετε επαναφόρτιση της μπαταρίας μόνο με το φορτιστή που καθορίζει ο κατασκευαστής. Ένας φορτιστής που είναι κατάλληλος για έναν τύπο μπαταρίας μπορεί να δημιουργήσει κίνδυνο πυρκαγιάς όταν χρησιμοποιηθεί με άλλη μπαταρία.
- β) Να χρησιμοποιείτε τα μηχανικά εργαλεία μόνο με τις μπαταρίες που καθορίζονται ειδικά για αυτά. Η χρήση άλλης μπαταρίας μπορεί να δημιουργήσει κίνδυνο τραυματισμού και πυρκαγιάς.
- γ) Όταν η μπαταρία δεν βρίσκεται σε χρήση, κρατήστε την μακριά από άλλα μεταλλικά αντικείμενα, όπως συνδετήρες, νομίσματα, κλειδιά, καρφιά, βίδες ή άλλα μικρά μεταλλικά αντικείμενα που μπορεί να δημιουργήσουν επαφή μεταξύ των δύο ακροδεκτών. Το βραχυκύκλωμα μεταξύ των ακροδεκτών της μπαταρίας μπορεί να προκαλέσει εγκαύματα ή πυρκαγιά.
- δ) Κάτω από διαβρωτικές συνθήκες, μπορεί να εκτιναχθούν υγρά από την μπαταρία. Αποφύγετε την επαφή. Εάν από λάθος έρθετε σε επαφή με τα υγρά, ζεπλύνετε με πολύ νερό. Εάν το υγρό έρθει σε επαφή με τα μάτια, ζητήστε ιατρική βοήθεια. Τα υγρά που εκτινασσονται από τη μπαταρία μπορεί να προκαλέσουν ερεθισμό ή εγκαύματα.

6) Σέρβις

- α) Το σέρβις του μηχανικού εργαλείου θα πρέπει να γίνεται μόνο από ειδικευμένους τεχνικούς, με αποκλειστική χρήση πανομοιότυπων ανταλλακτικών. Με αυτό τον τρόπο θα εξασφαλίσετε τη διατήρηση της ασφάλειας του μηχανήματος.

Πρόσθετοι Ειδικοί Κανόνες Ασφαλείας

- Να κρατάτε το μηχανικό εργαλείο μόνο από τις μονωμένες επιφάνειες λαβής όταν εκτελείτε εργασίες κατά τις οποίες ο συνδετήρας μπορεί να έρθει σε επαφή με κρυφές καλωδιώσεις. Οι συνδετήρες που έρχονται σε επαφή με «ενεργά» καλώδια μπορεί να αφήσουν το ρεύμα να περάσει από τα μεταλλικά τμήματα του μηχανικού εργαλείου και να προκαλέσουν ηλεκτροπληξία στον χειριστή.
- Να χρησιμοποιείτε σφικτήρες ή άλλα πρακτικά μέσα για την ασφάλιση και στήριξη σε μια ασφαλή επιφάνεια του αντικείμενου στο οποίο εργάζεστε. Όταν κρατάτε το αντικείμενο με το χέρι ή επάνω στο σώμα σας, το αντικείμενο είναι ασταθές και μπορεί να χάσετε τον έλεγχο.
- Να φοράτε προστατευτικά γυαλιά ή άλλο εξοπλισμό προστασίας των ματιών. Οι εργασίες σφρηλάτησης και διάτρησης προκαλούν την εκτόξευση θραυσμάτων. Τα ιπτάμενα σωματίδια μπορούν να προκαλέσουν μόνιμες φθορές στα μάτια.
- Φοράτε προστασία ακοής κατά την κρουστική διάτρηση. Η έκθεση σε θόρυβο μπορεί να προκαλέσει απώλεια ακοής.
- Τα αζεσουάρ και τα εργαλεία αποκτούν υψηλή θερμοκρασία κατά τη λειτουργία. Φοράτε γάντια όταν τα αγγίζετε.
- Πρέπει να αποφύγετε τα ανοίγματα αερισμού γιατί συχνά από κάτω τους βρίσκονται κινούμενα μέρη. Τα χαλαρά ρούχα, τα κοσμήματα και τα μακριά μαλλιά μπορούν να πιαστούν σε κινούμενα μέρη.
- Μη χρησιμοποιείτε αυτό το εργαλείο για παρατεταμένα χρονικά διαστήματα. Οι κραδασμοί που προκαλούνται από τη δράση του εργαλείου μπορεί να είναι επιβλαβείς για το άνω και κάτω τμήμα των χεριών σας. Χρησιμοποιείτε γάντια για πρόσθετη προστατευτική δράση και περιορίζετε την έκθεση κάνοντας συχνά διαλείμματα ξεκούρασης.

Υπολειπόμενοι κίνδυνοι

Παρά την εφαρμογή των σχετικών κανονισμών ασφαλείας και της χρήσης των συσκευών ασφαλείας, κάποιου υπολειπόμενου κινδύνου δεν μπορούν να αποφευχθούν. Αυτοί είναι:

- Βλάβες της ακοής,
- Κίνδυνος σύνθλιψης δακτύλων κατά την αλλαγή των αζεσουάρ,

- Κίνδυνος ατομικού τραυματισμού λόγω ιπτάμενων σωματιδίων,
- Κίνδυνος εγκαύματος λόγω του ότι τα εξαρτήματα θερμαίνονται κατά τη λειτουργία,
- Κίνδυνος ατομικού τραυματισμού λόγω παρατεταμένης χρήσης.

⚠ ΠΡΟΕΙΔΟΠΟΙΗΣΗ: Να φοράτε ΠΑΝΤΑ γυαλιά προστασίας. Τα κανονικά γυαλιά ΔΕΝ είναι γυαλιά προστασίας. Να χρησιμοποιείτε επίσης μία μάσκα προσώπου ή προστασίας από σκόνη εάν η λειτουργία κοπής δημιουργεί πολύ σκόνη. **ΝΑ ΦΟΡΑΤΕ ΠΑΝΤΟΤΕ ΠΙΣΤΟΠΟΙΗΜΕΝΟ ΕΞΟΠΛΙΣΜΟ ΠΡΟΣΤΑΣΙΑΣ.**

⚠ ΠΡΟΕΙΔΟΠΟΙΗΣΗ: Κάποια είδη σκόνης που παράγονται από το τρίψιμο, το κόψιμο, τη τρόχιση, τη διάτρηση και άλλες κατασκευαστικές εργασίες περιλαμβάνουν χημικά που είναι γνωστό ότι προκαλούν καρκίνο, προβλήματα κύησης ή άλλα προβλήματα αναπαραγωγής. Κάποια παραδείγματα αυτών των χημικών είναι:

- ο μόλυβδος από χρώματα που έχουν βάση το μόλυβδο,
- το κρυσταλλικό πυρίτιο από τούβλα, τσιμέντο και άλλα προϊόντα τειχοποιίας, και
- το αρσενικό και το χρώμιο από χημικά επεξεργασμένη ζυλκία (CCA).

Ο κίνδυνος από την έκθεση στα παραπάνω υλικά ποικίλει, ανάλογα με το πόσο συχνά κάνετε το συγκεκριμένο είδος εργασίας. Για τη μείωση της έκθεσης σε αυτά τα χημικά: να εργάζεστε σε χώρο με καλό αερισμό και να χρησιμοποιείτε εγκεκριμένο εξοπλισμό προστασίας, όπως τις μάσκες προστασίας από σκόνη οι οποίες είναι ειδικά σχεδιασμένες για να φιλτράρουν μικροσκοπικά σωματίδια.

• **Αποφύγετε την παρατεταμένη επαφή με σκόνη από τη λείανση, το κόψιμο, το τρόχιση, τη διάτρηση και άλλες κατασκευαστικές εργασίες. Να φοράτε ρουχισμό προστασίας και να πλένετε τις εκτεθειμένες περιοχές με σαπούνι και νερό.** Εάν αφήσετε τη σκόνη να έρθει σε επαφή με το στόμα, τα μάτια ή να καθίσει στο δέρμα σας, θα αυξήσετε το ρυθμό απορρόφησης των επικίνδυνων χημικών.

⚠ ΠΡΟΣΟΧΗ: Όταν δεν βρίσκεται σε χρήση, τοποθετήστε πλαγιώς το εργαλείο επάνω σε μία σταθερή επιφάνεια όπου δεν θα προκαλεί κίνδυνο στραβοπατήματος ή πτώσης. Κάποια εργαλεία με μεγάλες μπαταρίες θα στέκονται όρθια, στηρίζοντα στη μπαταρία τους, αλλά μπορεί εύκολα να πέσουν κάτω.

- Η ετικέτα επάνω στο εργαλείο μπορεί να περιλαμβάνει τα παρακάτω σύμβολα. Τα σύμβολα και οι επεξηγήσεις τους είναι όπως παρακάτω:

V	βολτ	W	watt
Hz	hertz		Εναλλασσόμενο ρεύμα
min	λεπτά		εναλλασσόμενο ή συνεχές ρεύμα
	συνεχές ρεύμα	n ₀	ταχύτητα χωρίς φορτίο
	Κατασκευή κλάσης I (με γείωση)		ακροδέκτης γείωσης
	Κατασκευή κλάσης II (με διπλή μόνωση)		σύμβολο συναγερωμύ ασφαλείας
.../min	ανά λεπτό	RPM	στροφές ανά λεπτό
IPM	κρούσεις ανά λεπτό	BPM	χτύποι ανά λεπτό
A	αμπέρ	n	ονομαστική ταχύτητα
	ορατή ακτινοβολία		φοράτε προστασία ματιών
	διαβάστε όλη την τεκμηρίωση		φοράτε προστασία ακοής
	φοράτε προστασία αναπνοής		

Ετικέτες στο φορτιστή και στο πακέτο μπαταρίας

Επιπλέον των εικονογραμμάτων που χρησιμοποιούνται στο παρόν εγχειρίδιο, οι ετικέτες πάνω στο φορτιστή και στο πακέτο μπαταρίας μπορεί να παρουσιάζουν τα παρακάτω εικονογράμματα:



Διαβάστε το εγχειρίδιο οδηγιών πριν από τη χρήση.



Μην αγγίζετε με αγνώριμα αντικείμενα.



Μη φορτίζετε κατεστραμμένες μπαταρίες.



Να χρησιμοποιείται αποκλειστικά μ μπαταρίες FACOM. Άλλοι τύποι μπαταριών ενδέχεται να εκραγούν, προκαλώντας προσωπικό τραυματισμό και ζημιές.



Να μην εκτίθεται σε νερό.



Φροντίστε για την άμεση αντικατάσταση τυχόν ελαττωματικών καλωδίων.



Η φόρτιση να γίνεται μόνο σε θερμοκρασία από 4 °C έως 40 °C.



Απορρίψτε την μπαταρία με φιλικό προς το περιβάλλον τρόπο.



Μην πετάτε το πακέτο μπαταριών σε φωτιά.



Φορτίζει μπαταρίες Li-Ion.



Ανατρέξτε στα Τεχνικά δεδομένα για το χρόνο φόρτισης.



Μόνο για χρήση σε εσωτερικό χώρο.

ΜΠΑΤΑΡΙΕΣ ΚΑΙ ΦΟΡΤΙΣΤΕΣ

Το πακέτο μπαταρίας δεν είναι πλήρως φορτισμένο κατά την παράδοσή του. Πριν χρησιμοποιήσετε το πακέτο μπαταρίας και το φορτιστή, διαβάστε τις πιο κάτω οδηγίες ασφαλείας και κατόπιν ακολουθήστε τις αναφερόμενες διαδικασίες φόρτισης. Όταν παραγγέλνετε εφεδρικά πακέτα μπαταρίας, φροντίστε να συμπεριλάβετε τον αριθμό καταλόγου και την τάση.

Σημαντικές Οδηγίες Ασφαλείας για όλες τις Μπαταρίες

⚠️ ΠΡΟΕΙΔΟΠΟΙΗΣΗ: Διαβάστε όλες τις προειδοποιήσεις ασφαλείας και όλες τις οδηγίες για το πακέτο μπαταριών, τον φορτιστή και το ηλεκτρικό εργαλείο. Σε περίπτωση μη τήρησης των προειδοποιήσεων και οδηγιών, υπάρχει κίνδυνος ηλεκτροπληξίας, πυρκαγιάς ή/και σοβαρού τραυματισμού.

ΔΙΑΒΑΣΤΕ ΟΛΕΣ ΤΙΣ ΟΔΗΓΙΕΣ

- Μην κάνετε φόρτιση ή χρήση της μπαταρίας σε περιβάλλον με κίνδυνο έκρηξης, όπως σε περιπτώσεις παρουσίας εύφλεκτων υγρών, αερίων ή σκόνης. Η τοποθέτηση ή αφαίρεση της μπαταρίας από το φορτιστή μπορεί να προκαλέσει την ανάφλεξη σκόνης ή ατμών.
- ΠΟΤΕ μην πιέζετε τη μπαταρία μέσα στο φορτιστή. ΜΗΝ κάνετε οποιαδήποτε τροποποίηση στην μπαταρία προκειμένου να χωρέσει σε μη συμβατό φορτιστή, καθώς η μπαταρία μπορεί να σχιστεί και να προκληθεί σοβαρός ατομικός τραυματισμός.
- Να κάνετε φόρτιση των μπαταριών μόνο με φορτιστές FACOM.
- ΜΗΝ πισπιλάτε ή βυθίζετε τις μπαταρίες σε νερό ή άλλα υγρά.
- Μην αποθηκεύετε και μην κάνετε χρήση του εργαλείου και της μπαταρίας σε τοποθεσίες όπου η θερμοκρασία μπορεί να φτάσει ή να υπερβεί τους 40 °C (105 °F) (όπως σε εξωτερικές αποθήκες ή μεταλλικά κτίρια κατά την περίοδο του καλοκαιριού). Για καλύτερη διάρκεια ζωής, να φυλάσσετε τα πακέτα μπαταρίας σε δροσερό, ξηρό μέρος.
- Για καλύτερα αποτελέσματα, βεβαιωθείτε ότι η μπαταρία είναι πλήρως φορτισμένη πριν από τη χρήση.

ΣΗΜΕΙΩΣΗ: Μην αποθηκεύετε τις μπαταρίες σε εργαλεία με ασφαλισμένο διακόπτη σκανδάλης. Μην κολλάτε ποτέ με ταίνια του διακόπτη σκανδάλης στη θέση ON.

⚠️ ΠΡΟΕΙΔΟΠΟΙΗΣΗ: Κίνδυνος πυρκαγιάς. Ποτέ και για κανένα λόγο μην προσπαθήσετε να ανοίξετε την μπαταρία. Εάν η θήκη της μπαταρίας είναι αποσπασμένη ή φθαρμένη, μην την τοποθετήσετε στο φορτιστή. Μην χτυπάτε, πετάτε ή προκαλείτε φθορές στη μπαταρία. Μην κάνετε χρήση μπαταρίας ή φορτιστή που έχουν δεχθεί ισχυρό χτύπημα, έχουν πέσει κάτω, έχουν πατηθεί ή έχουν φθαρεί με οποιοδήποτε άλλο τρόπο (π.χ. να έχουν τρυπηθεί από καρφί, χτυπηθεί από σφυρί, πατηθεί). Οι φθαρμένες μπαταρίες θα πρέπει να επιστρέφονται στα κέντρα σέρβις για ανακύκλωση.

⚠️ ΠΡΟΕΙΔΟΠΟΙΗΣΗ: Κίνδυνος πυρκαγιάς. Μην αποθηκεύετε ή μεταφέρετε την μπαταρία με τέτοιο τρόπο ώστε να υπάρχει πιθανότητα επαφής μεταλλικών αντικειμένων με τους εκτεθειμένους ακροδέκτες της μπαταρίας. Για παράδειγμα, μην τοποθετείτε τη μπαταρία σε ποδιές, τσέπες, εργαλειοθήκες, κουτιά από κит προϊόντων, ουρτάρια, κλπ., σε συνδυασμό με καρφιά, βίδες, κλειδιά, κλπ. Κατά τη μεταφορά των μπαταριών μπορεί να προκληθεί πυρκαγιά εάν οι ακροδέκτες της μπαταρίας έρθουν σε επαφή με αγώγιμα υλικά, όπως κλειδιά, νομισματά, εργαλεία χειρός και άλλα παρόμοια.

⚠️ ΠΡΟΣΟΧΗ: Όταν δεν βρίσκεται σε χρήση, τοποθετήστε πλαγίως το εργαλείο πάνω σε μία σταθερή επιφάνεια όπου δεν θα προκαλεί κίνδυνο στραβοπατήματος ή πτώσης. Κάποια εργαλεία με μεγάλες μπαταρίες θα στέκονται όρθια, στηριζόμενα στη μπαταρία τους, αλλά μπορεί εύκολα να πέσουν κάτω.

Ειδικές οδηγίες ασφαλείας για μπαταρίες ιόντων λιθίου (Li-ion)

- Μην αποφερόννετε τη μπαταρία ακόμη και όταν έχει υποστεί σοβαρές φθορές ή είναι εντελώς άδεια. Η μπαταρία μπορεί να εκραγεί μέσα σε φωτιά. Κατά την καύση των μπαταριών ιόντων λιθίου δημιουργούνται τοξικοί καπνοί και παράγωγα.
- Εάν τα περιεχόμενα της μπαταρίας έρθουν σε επαφή με το δέρμα, πλύνετε αμέσως την περιοχή με απολύ σαπούνι και νερό. Εάν τα υγρά μπαταρίας έρθουν σε επαφή με τα μάτια, αφήστε άφθονο νερό να τρέξει στο ανοιχτό μάτι για 15 λεπτά ή μέχρι να σταματήσει ο ερεθισμός. Σε περίπτωση που χρειάζεστε ιατρική φροντίδα, να γνωρίζετε πως ο ηλεκτρολύτης της μπαταρίας αποτελείται από ένα μείγμα υγρών οργανικών ανθρακικών αλάτων και αλάτων λιθίου.
- Τα περιεχόμενα των ανοιχτών κυμελών μπαταρίας μπορεί να προκαλέσουν ερεθισμό του αναπνευστικού συστήματος. Εξασφαλίστε παροχή καθαρού αέρα. Εάν τα συμπτώματα επιμένουν, αναζητήστε ιατρική φροντίδα.

⚠️ ΠΡΟΕΙΔΟΠΟΙΗΣΗ: Κίνδυνος φωτιάς. Τα υγρά μπαταρίας μπορεί να είναι εύφλεκτα εάν εκτεθούν σε σπινθήρες ή φλόγες.

Μεταφορά

⚠️ ΠΡΟΕΙΔΟΠΟΙΗΣΗ: Κίνδυνος πυρκαγιάς. Μην αποθηκεύετε ή μεταφέρετε το πακέτο μπαταριών με τέτοιο τρόπο ώστε να υπάρχει το ενδεχόμενο επαφής μεταλλικών αντικειμένων με εκτεθειμένους ακροδέκτες μπαταριών. Για παράδειγμα, μην τοποθετείτε το πακέτο μπαταριών σε ποδιές, τσέπες, εργαλειοθήκες, κουτιά κит προϊόντων, ουρτάρια, κλπ., μαζί με χαλαρά καρφιά, βίδες, κλειδιά, κλπ. Η μεταφορά μπαταριών ενδέχεται να προκαλέσει πυρκαγιά αν οι ακροδέκτες μπαταριών έρθουν κατά λάθος σε επαφή με αγώγιμα υλικά, όπως κλειδιά, νομισματά, εργαλεία χειρός και παρόμοια αντικείμενα. Κατά τη μεταφορά μεμονωμένων πακέτων μπαταριών, βεβαιωθείτε ότι οι ακροδέκτες μπαταριών είναι προστατευμένοι και καλά μονωμένοι από υλικά που μπορεί να έρθουν σε επαφή με αυτές και να προκαλέσουν βραχυκύκλωμα.

Ένδειξη επιπέδου φόρτισης πακέτων μπαταρίας (Σχ. Β)

Ορισμένα πακέτα μπαταρίας FACOM περιλαμβάνουν ένα σύστημα ένδειξης επιπέδου φόρτισης το οποίο αποτελείται από τρεις πράσινες λυχνίες LED και δείχνει το επίπεδο φόρτισης που υπολείπεται στο πακέτο μπαταρίας.

Η ένδειξη επιπέδου φόρτισης είναι μια προσεγγιστική ένδειξη της φόρτισης που υπολείπεται στο πακέτο μπαταρίας, σύμφωνα με τα εξής:

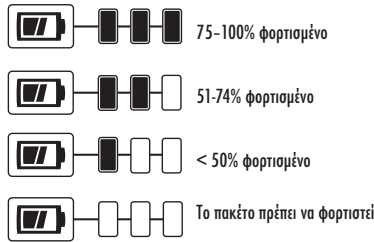

Για να ενεργοποιήσετε την ένδειξη επιπέδου φόρτισης, πατήστε και κρατήστε πατημένο το κουμπι ένδειξης επιπέδου φόρτισης. Θα ανάψει ένας συνδυασμός των τριών λυχνιών LED που υποδεικνύει το επίπεδο φόρτισης που απομένει. Όταν το επίπεδο φόρτισης στην μπαταρία είναι κάτω από το όριο περαιτέρω χρήσης της μπαταρίας, η ένδειξη επιπέδου φόρτισης δεν θα ανάβει και η μπαταρία πρέπει να επαναφορτιστεί άμεσα.

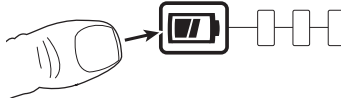

ΣΗΜΕΙΩΣΗ: Η ένδειξη επιπέδου φόρτισης αποτελεί μια απλή ένδειξη της φόρτισης που απομένει στο πακέτο μπαταρίας. Δεν δείχνει τη λειτουργικότητα του εργαλείου και υπόκειται σε μεταβολές βάσει των εξαρτημάτων του προϊόντος, της θερμοκρασίας και της εφαρμογής του τελικού χρήστη.

Σημαντικές Οδηγίες Ασφαλείας για όλους τους φορτιστές μπαταριών

ΠΡΟΕΙΔΟΠΟΙΗΣΗ: Διαβάστε όλες τις προειδοποιήσεις ασφαλείας και όλες τις οδηγίες για το πακέτο μπαταρίας, το φορτιστή και το ηλεκτρικό εργαλείο. Μη τήρηση των προειδοποιήσεων και οδηγιών μπορεί να είναι αιτία ηλεκτροπληξίας, πυρκαγιάς και/ή σοβαρού τραυματισμού.

ΠΡΟΕΙΔΟΠΟΙΗΣΗ: Κίνδυνος ηλεκτροπληξίας. Μην αφήνετε υγρά να εισχωρήσουν μέσα στο φορτιστή. Μπορεί να προκληθεί ηλεκτροπληξία.

ΠΡΟΣΟΧΗ: Κίνδυνος φωτιάς. Για τη μείωση του κινδύνου τραυματισμού, να φορτίζετε μόνο επαναφορτιζόμενες μπαταρίες της FACOM. Οι άλλοι τύποι μπαταριών μπορεί να εκραγούν προκαλώντας ατομικό τραυματισμό ή φθοράς.

ΠΡΟΣΟΧΗ: Τα παιδιά θα πρέπει να βρίσκονται πάντοτε κάτω από εποπτεία ενηλίκου, ώστε είναι σίγουρο ότι δεν θα παίξουν με αυτή τη συσκευή.

ΕΙΔΟΠΟΙΗΣΗ: Κάτω από συγκεκριμένες συνθήκες και όταν ο φορτιστής είναι συνδεδεμένος με την παροχή τροφοδοσίας, μπορεί να προκληθεί βραχυκύκλωμα του φορτιστή από ξένα υλικά. Τα ξένα υλικά αγωγικής φύσης, όπως, μεταξύ άλλων, η σκόνη από τρόχισμα, τα μεταλλικά θραύσματα, τα άχρωμα σιδήρου, τα ελάσματα αλουμινίου ή τυχόν οξυοξείδια μεταλλικών σωματιδίων, θα πρέπει να διατηρούνται μακριά από τις κοιλότητες του φορτιστή. Να αποσυνδέετε πάντοτε το φορτιστή από την παροχή τροφοδοσίας όταν δεν έχετε τοποθετήσει μπαταρία στην κοιλότητα. Να αποσυνδέετε τον φορτιστή προτού επιχειρήσετε να τον καθαρίσετε.

- **ΜΗΝ επιχειρείτε να φορτίζετε την μπαταρία με άλλους φορτιστές, εκτός από αυτούς που αναφέρονται στο παρών εγχειρίδιο.** Ο φορτιστής και η μπαταρία είναι ειδικά σχεδιασμένα ώστε να λειτουργούν μαζί.
- **Αυτοί οι φορτιστές δεν προορίζονται για άλλες χρήσεις, εκτός της φόρτισης των επαναφορτιζόμενων μπαταριών της FACOM.** Οποιοδήποτε άλλες χρήσεις μπορεί να προκαλέσουν κίνδυνο πυρκαγιάς ή ηλεκτροπληξία.
- **Μην αφήνετε το φορτιστή σε βροχή ή χιόνι.**
- **Όταν αποσυνδέετε το φορτιστή, να τραβάτε από το φις και όχι από το καλώδιο.** Έτσι θα μειώσετε τον κίνδυνο φθοράς του ηλεκτρικού καλωδίου και του φις.
- **Βεβαιωθείτε ότι το καλώδιο βρίσκεται σε κατάλληλη θέση ώστε να μην υπάρχει κίνδυνος να το πατήσετε, να σκοντάψετε σε αυτό ή να προκαλέσετε οποιοδήποτε τραυματισμό ή φθορά.**
- **Μην χρησιμοποιείτε καλώδια επέκτασης εκτός εάν είναι απολύτως απαραίτητα.** Η χρήση ακατάλληλου καλωδίου επέκτασης μπορεί να προκαλέσει κίνδυνο πυρκαγιάς ή ηλεκτροπληξία.
- **Κατά τη λειτουργία ενός φορτιστή σε εξωτερικό χώρο, φροντίζετε πάντα για την απουσία υγρασίας στον χώρο και χρησιμοποιείτε κατάλληλη μπαταντζία για εξωτερική χρήση.** Η χρήση κατάλληλης μπαταντζίας για εξωτερική χρήση μειώνει τον κίνδυνο ηλεκτροπληξίας.
- Μην τοποθετείτε οποιοδήποτε αντικείμενο πάνω στον φορτιστή και μη τοποθετείτε το φορτιστή πάνω σε μαλακή επιφάνεια που μπορεί να φράξει τα ανοίγματα αερισμού και να προκαλέσει υπερβολική εσωτερική θέρμανση. Τοποθετείτε το φορτιστή μακριά από οποιοδήποτε πηγή θερμότητας. Ο αερισμός του φορτιστή επιτυγχάνεται μέσω ανοιγμάτων στο πάνω και κάτω μέρος του περιβλήματος.
- Μην φράσσετε τις θυρίδες αερισμού στον φορτιστή. **Οι θυρίδες αερισμού βρίσκονται στην επάνω και στις πλαϊνές πλευρές του φορτιστή.** Τοποθετήστε το φορτιστή σε κατάλληλη θέση, μακριά από οποιαδήποτε πηγή θερμότητας.
- **Μη λειτουργείτε το φορτιστή εάν έχει φθαρμένο καλώδιο ή φις - φροντίστε να τα αντικαταστήσετε αμέσως.**
- **Μη λειτουργείτε το φορτιστή εάν έχει δεχθεί κάποιο δυνατό χτύπημα, εάν έχει πέσει κάτω ή εάν έχει υποστεί οποιοδήποτε άλλο είδους φθορά.** Επισκεφθείτε ένα εξουσιοδοτημένο κέντρο σέρβις.
- **Μην αποσυρμολογείτε το φορτιστή. Εάν πρέπει να γίνει σέρβις ή επισκευή, επισκεφθείτε ένα εξουσιοδοτημένο κέντρο σέρβις.** Η λανθασμένη συναρμολόγηση μπορεί να προκαλέσει κίνδυνο πυρκαγιάς ή ηλεκτροπληξία.
- **Αποσυνδέστε το φορτιστή από την πρίζα τροφοδοσίας προτού επιχειρήσετε να τον καθαρίσετε. Με αυτό τον τρόπο θα μειωθεί ο κίνδυνος ηλεκτροπληξίας.** Η αφαίρεση της μπαταρίας δεν θα μειώσει αυτό τον κίνδυνο.
- **ΠΟΤΕ μην προσπαθείτε να συνδέσετε 2 φορτιστές μαζί.**
- **Ο φορτιστής είναι σχεδιασμένος για να λειτουργεί με τυπική οικιακή ηλεκτρική τροφοδοσία 230V.** Μην επιχειρήσετε να χρησιμοποιήσετε το φορτιστή σε παροχή με οποιοδήποτε άλλη τάση. Αυτό δεν ισχύει για το φορτιστή αυτοκινήτου.

ΠΡΟΕΙΔΟΠΟΙΗΣΗ: Κίνδυνος ηλεκτροπληξίας. Μην επιτρέψετε να εισέλθει οποιοδήποτε υγρό μέσα στο φορτιστή. Το αποτέλεσμα μπορεί να είναι ηλεκτροπληξία.



ΠΡΟΕΙΔΟΠΟΙΗΣΗ: Κίνδυνος εγκαυμάτων. Μη βυθίσετε το πακέτο μπαταρίας σε οποιοδήποτε υγρό και μην επιτρέψετε σε κανενός είδους υγρό να εισέλθει στο πακέτο μπαταρίας. Ποτέ μην επιχειρήσετε να ανοίξετε το πακέτο μπαταρίας για οποιονδήποτε λόγο. Αν το πλαστικό περιβλήμα του πακέτου μπαταρίας σπάσει ή ραγίσει, επιστρέψτε το πακέτο σε κέντρο σέρβις για ανακύκλωση.



Προσοχή: Κίνδυνος εγκαυμάτων. Για να μειώσετε τον κίνδυνο τραυματισμού, φορτίζετε μόνο επαναφορτιζόμενα πακέτα μπαταρίας FACOM. Άλλοι τύποι μπαταριών μπορούν να υπερθερμανθούν και να εκραγούν, προκαλώντας τραυματισμό και υλικές ζημιές.

ΕΠΙΣΗΜΑΝΣΗ: Υπό ορισμένες συνθήκες, με το φορτιστή συνδεδεμένο στην παροχή ρεύματος, ο φορτιστής μπορεί να βραχυκυκλωθεί από ξένο υλικό. Πρέπει να κρατάτε μακριά από τις κοιλότητες του φορτιστή ξένα υλικά αγωγίμης φύσης, όπως είναι, αλλά χωρίς να περιορίζονται σε, σκόνη από εργασίες λείανσης, μεταλλικά ριγίσματα, σύρμα τριψίματος, αλουμινογόρτο ή οποιαδήποτε συσσώρευση μεταλλικών σωματιδίων. Πάντα αποσυνδέετε το φορτιστή από την παροχή ρεύματος όταν δεν υπάρχει πακέτο μπαταρίας στην κοιλότητα. Αποσυνδέετε το φορτιστή από την πρίζα πριν επιχειρήσετε να τον καθαρίσετε.

ΦΥΛΑΞΤΕ ΑΥΤΕΣ ΤΙΣ ΟΔΗΓΙΕΣ

Φορτιστές

Αυτός ο φορτιστής δεν χρειάζεται καμία προσαρμογή και είναι σχεδιασμένος ώστε να λειτουργεί με εξαιρετικά εύκολο τρόπο.

Διαδικασία φόρτισης (Σχ. C)

1. Συνδέστε το φορτιστή σε κατάλληλη πρίζα παροχής προτού τοποθετήσετε τη μπαταρία.
2. Τοποθετήστε τη μπαταρία (6) στο φορτιστή, όπως απεικονίζεται στο Σχήμα C, φροντίζοντας ώστε η μπαταρία να ακουμπάει πλήρως στο φορτιστή. Η κόκκινη (φόρτιση) λυχνία θα αρχίζει να αναβοσβήνει, υποδεικνύοντας ότι έχει ξεκινήσει η διαδικασία φόρτισης.
3. Όταν η κόκκινη λυχνία παραμένει αναμμένη, έχει ολοκληρωθεί η φόρτιση. Η μπαταρία είναι πλήρως φορτισμένη και μπορεί να χρησιμοποιηθεί αμέσως ή να παραμείνει στο φορτιστή. Για να αφαιρέσετε το πακέτο μπαταρίας από το φορτιστή, πατήστε το κουμπί ασφαλίσις της μπαταρίας (5) στο πακέτο μπαταρίας.

ΣΗΜΕΙΩΣΗ: Για να εξασφαλίσετε τη μέγιστη απόδοση και διάρκεια ζωής των μπαταριών ιόντων λιθίου, φορτίστε πλήρως την μπαταρία πριν από την πρώτη χρήση

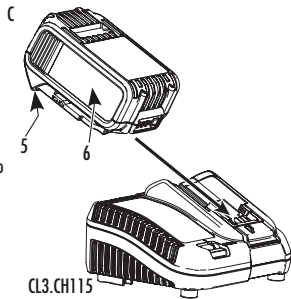

Λειτουργία του φορτιστή

Ανατρέξτε στις παρακάτω ενδείξεις σχετικά με την κατάσταση φόρτισης του πακέτου μπαταρίας.

CL3.CH1018	
	Φορτίζεται
	Πλήρως φορτισμένο
	Καθυστέρηση θερμού/ψυχρού πακέτου μπαταρίας
	Πρόβλημα πακέτου ή φορτιστή
CL3.CH115	
	Φορτίζεται
	Πλήρως φορτισμένο
	Καθυστέρηση θερμού/ψυχρού πακέτου μπαταρίας*

*CL3.CH115: Σε αυτή τη διάρκεια, η κόκκινη λυχνία θα συνεχίσει να αναβοσβήνει, αλλά θα είναι αναμμένη και μια κίτρινη ενδεικτική λυχνία. Αφού το πακέτο μπαταρίας φθάσει σε κατάλληλη θερμοκρασία, η κίτρινη λυχνία θα σβήσει και ο φορτιστής θα συνεχίσει αυτόματα τη διαδικασία φόρτισης.

Ο συμβατός φορτιστής (ή φορτιστές) δεν θα φορτίσει(ουν) πακέτο μπαταρίας που παρουσιάζει βλάβη. Ο φορτιστής θα υποδηλώσει τη βλάβη του πακέτου μπαταρίας μην ανάβοντας καθόλου τη λυχνία ή εμφανίζοντας ακολουθία αναβοσβήσιματος που υποδηλώνει πρόβλημα πακέτου μπαταρίας ή φορτιστή.

ΣΗΜΕΙΩΣΗ: Αυτό θα μπορούσε επίσης να σημαίνει πρόβλημα με φορτιστή.

Αν ο φορτιστής υποδεικνύει πρόβλημα, παραδώστε το φορτιστή και το πακέτο μπαταρίας για έλεγχο σε εξουσιοδοτημένο κέντρο σέρβις.

Καθυστέρηση Θερμού/ ψυχρού πακέτου

Αν ο φορτιστής ανιχνεύσει πακέτο μπαταρίας με υπερβολικά υψηλή ή χαμηλή θερμοκρασία, ξεκινά αυτόματα μια Καθυστέρηση θερμού/ψυχρού πακέτου μπαταρίας, αναστέλλοντας τη φόρτιση έως ότου το πακέτο μπαταρίας έχει φθάσει σε κατάλληλη θερμοκρασία. Κατόπιν, ο φορτιστής αρχίζει αυτόματα τη φόρτιση του πακέτου. Αυτή η λειτουργία διασφαλίζει τη μέγιστη διάρκεια ζωής του πακέτου μπαταρίας.

Ένα κρύο πακέτο μπαταρίας θα φορτίζεται πιο αργά από ένα θερμό πακέτο μπαταρίας. Το πακέτο μπαταρίας θα φορτιστεί με αυτή τη μικρότερη ταχύτητα σε όλον τον κύκλο φόρτισης και δεν θα επιστρέψει στη μέγιστη ταχύτητα φόρτισης ακόμα και αν η μπαταρία ζεσταθεί.

Σε καμία περίπτωση μη χρησιμοποιήσετε το φορτιστή αν είναι φραγμένα τα ανοίγματα αερισμού. Μην επιτρέψετε την είσοδο ξένων αντικειμένων στο εσωτερικό του φορτιστή.

Ηλεκτρονικό σύστημα προστασίας

Τα εργαλεία Li-Ion (μπαταρίας ιόντων λιθίου) έχουν σχεδιαστεί με ηλεκτρονικό σύστημα προστασίας το οποίο προστατεύει το πακέτο μπαταρίας από υπερφόρτωση, υπερθέρμανση ή βαθιά εκφόρτιση.

Το εργαλείο απενεργοποιείται αυτόματα όταν ενεργοποιηθεί το ηλεκτρονικό σύστημα προστασίας. Αν συμβεί αυτό, τοποθετήστε το πακέτο μπαταρίας ιόντων λιθίου στο φορτιστή έως ότου φορτιστεί πλήρως.

Στερέωση στον τοίχο

CL3.CH115

Αυτός ο φορτιστής έχει σχεδιαστεί να μπορεί να στερεωθεί σε τοίχο ή να στέκεται όρθιος πάνω σε τραπέζι ή επιφάνεια εργασίας. Αν πρόκειται να στερεωθεί σε τοίχο, τοποθετήστε το φορτιστή κοντά σε πρίζα ρεύματος και μακριά από γωνίες ή άλλα εμπόδια που μπορεί να εμποδίζουν τη ροή του αέρα. Χρησιμοποιήστε την πίσω πλευρά του φορτιστή ως πρότυπο για τον καθορισμό της θέσης των βιδών στερέωσης στον τοίχο. Στερώστε το φορτιστή με ασφάλεια χρησιμοποιώντας βίδες γυψοσανίδας (μπορείτε να τις προμηθευτείτε ξεχωριστά) μήκους τουλάχιστον 25,4 mm, με διάμετρο κεφαλής βίδας 7-9 mm, βιδωμένες σε ζύλο έως ένα κατάλληλο βάθος ώστε να μένει περίπου μήκος 5,5 mm της βίδας εκτεθειμένο. Ευθυγραμμίστε τις εγκοπές στην πίσω πλευρά του φορτιστή με τις βίδες που προεξέχουν και συμπιέξτε τις βίδες πλήρως μέσα στις εγκοπές.

Σημαντικές σημειώσεις για φόρτιση

1. Η μεγαλύτερη διάρκεια ζωής και η καλύτερη απόδοση της μπαταρίας επιτυγχάνεται όταν η φόρτιση γίνεται σε θερμοκρασία αέρα μεταξύ 18 -24 °C (65 °F και 75 °F). ΜΗΝ φορτίζετε την μπαταρία σε θερμοκρασία αέρα κάτω από +4.5 °C (+40 °F) ή επάνω από +40.5 °C (+105 °F). Αυτό είναι ιδιαίτερα σημαντικό και θα αποτρέψει τις σοβαρές φθορές στη μπαταρία.
2. Ο φορτιστής και η μπαταρία μπορεί να ζεσταθούν και δεν πρέπει να τα αγγίζετε κατά τη φόρτιση. Αυτή είναι μία φυσιολογική κατάσταση και δεν υποδεικνύει την ύπαρξη κάποιοι προβλήματος. Για τη διευκόλυνση της ψύξης της μπαταρίας μετά τη χρήση, αποφύγετε την τοποθέτηση του φορτιστή ή της μπαταρίας σε ζεστό περιβάλλον, όπως σε μεταλλική αποθήκη ή τρέιλερ χωρίς μόνωση.
3. Εάν η μπαταρία δεν φορτίζει κανονικά:
 - α. Ελέγξτε τη λειτουργία της πρίζας, συνδέοντας μία λάμπα ή κάποια άλλη συσκευή,
 - β. Ελέγξτε εάν η πρίζα είναι συνδεδεμένη με κάποιο διακόπτη φωτισμού, ο οποίος απενεργοποιεί την παροχή όταν σβήνεται τα φώτα,
 - γ. Μετακινήστε το φορτιστή και τη μπαταρία σε σημείο όπου ο αέρας περιβάλλοντος έχει θερμοκρασία περίπου 18-24 °C (65 °F-75 °F);
 - δ. Εάν το πρόβλημα φόρτισης επεμίνει, μεταφέρετε το εργαλείο, τη μπαταρία και το φορτιστή στο τοπικό κέντρο σέρβις.
4. Η μπαταρία θα πρέπει να φορτίζεται όταν δεν μπορεί να παράγει επαρκές ρεύμα για τις εργασίες τις οποίες παλιότερα έκανε με ευκολία. ΜΗ ΣΥΝΕΧΙΖΕΤΕ τη χρήση κάτω από αυτές τις συνθήκες. Ακολουθήστε τη διαδικασία φόρτισης. Επίσης μπορείτε όποτε θέλετε να φορτίσετε μια μπαταρία που έχει ήδη χρησιμοποιηθεί, χωρίς αρνητικές επιδράσεις στη μπαταρία.
5. Τα ξένα υλικά αγωγικής φύσης, όπως, μεταξύ άλλων, η σκόνη από τρόχιμα, τα μεταλλικά θραύσματα, τα άχυρα σιδήρου, τα ελάσματα αλουμινίου ή τυχόν συσσωρεύσεις μεταλλικών σωματιδίων, θα πρέπει να διατηρούνται μακριά από τις κοιλότητες του φορτιστή. Να αποσυνδέετε πάντοτε το φορτιστή από την παροχή τροφοδοσίας όταν δεν έχετε τοποθετήσει μπαταρία στην κοιλότητα. Να αποσυνδέετε τον φορτιστή προτού επιχειρήσετε να τον καθαρίσετε.
6. Μην παγώνετε ή βυθίζετε το φορτιστή σε νερό ή άλλα υγρά.

Συστάσεις αποθήκευσης

1. Συνιστάται να επιλέξετε ένα σημείο αποθήκευσης δροσερό και στεγνό, προστατευμένο από άμεση ηλιακή ακτινοβολία και υπερβολική ζέση ή κρύο.
2. Για αποθήκευση μεγάλης διάρκειας και για βέλτιστα αποτελέσματα, συνιστάται η αποθήκευση του πακέτου μπαταριών πλήρως φορτισμένου και εκτός του φορτιστή, σε δροσερό και στεγνό μέρος.

ΣΗΜΕΙΩΣΗ: Τα πακέτα μπαταριών δεν θα πρέπει να αποθηκεύονται εντελώς αποφορτισμένα. Το πακέτο μπαταριών θα χρειαστεί να επαναφορτιστεί πριν από τη χρήση.

ΦΥΛΑΞΤΕ ΑΥΤΕΣ ΤΙΣ ΟΔΗΓΙΕΣ ΓΙΑ ΜΕΛΛΟΝΤΙΚΗ ΧΡΗΣΗ

Περιγραφή

⚠ ΠΡΟΕΙΔΟΠΟΙΗΣΗ: Μην κάνετε ποτέ τροποποιήσεις στο μηχανικό εργαλείο ή στα εξαρτήματά του.

Μπορεί να προκληθούν φθορές ή ατομικός τραυματισμός.

- | | |
|---|--|
| 1 | Διακόπτης τύπου σκανδάλης |
| 2 | Κουμπί ελέγχου εμπρόσθιας/πίσω κίνησης |
| 3 | Άκμονας |
| 4 | Κύρια λαβή |
| 5 | Κουμπί απελευθέρωσης μπαταρίας |
| 6 | Πακέτο μπαταρίας |
| 7 | Φως λειτουργίας |
| 8 | Επιλογέας κατάστασης λειτουργίας |
| 9 | Θερμαινόμενος δακτύλιος |

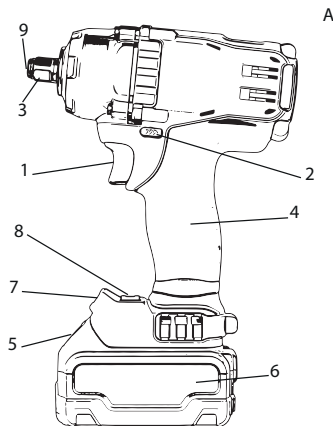

ΜΕΡΗ ΤΟΥ ΕΡΓΑΛΕΙΟΥ (Σχ. Α)

ΠΡΟΕΙΔΟΠΟΙΗΣΗ: Ποτέ μην τροποποιήσετε το ηλεκτρικό εργαλείο ή οποιοδήποτε μέρος του. Θα μπορούσε να προκύψει ζημιά ή τραυματισμός. Ανατρέξτε στην Εικόνα Α στην αρχή αυτού του εγχειριδίου για μια πλήρη λίστα των μερών του εργαλείου.

Προοριζόμενη χρήση

Αυτό το κρουστικό κλειδί είναι σχεδιασμένο για επαγγελματικό κρουστικό βίδωμα. Η κρουστική λειτουργία κάνει αυτό το εργαλείο ιδιαίτερα χρήσιμο για μεταλλικούς συνδετήρες.

ΝΑ ΜΗΝ χρησιμοποιείται κάτω από υγρές συνθήκες ή σε περιβάλλον με παρουσία εύφλεκτων υγρών ή αερίων. Αυτά τα κρουστικά κλειδιά κοχλιών βαρέου τύπου είναι επαγγελματικά μηχανικά εργαλεία.

ΜΗΝ αφήνετε τα παιδιά να έρχονται σε επαφή με αυτό το εργαλείο. Είναι απαραίτητη η επιτήρηση γίνεται χρήση του εργαλείου από χειριστές χωρίς εμπειρία.

Αυτό το προϊόν δεν προορίζεται για χρήση από άτομα (συμπεριλαμβανομένων των παιδιών) που υποφέρουν από μειωμένες φυσικές ή πνευματικές ικανότητες, ή που έχουν έλλειψη εμπειρίας ή/και γνώσεων ή ικανοτήτων, εκτός εάν υπάρχει επιτήρηση από ένα άτομο που θα είναι υπεύθυνο για την ασφάλειά τους. Δεν θα πρέπει ποτέ να αφήνετε τα παιδιά μόνο τους να παίζουν με αυτό το προϊόν.

Ασφάλεια με το ηλεκτρικό ρεύμα

Ο ηλεκτρικός κινητήρας έχει σχεδιαστεί για λειτουργία μόνο με μία τάση. Να ελέγχετε πάντοτε ότι η τάση της μπαταρίας αντιστοιχεί με την τάση στην ετικέτα προδιαγραφών. Επίσης, να βεβαιώνετε ότι η τάση του φορτιστή αντιστοιχεί με την τάση της κεντρικής τροφοδοσίας.

Ο φορτιστής FACOM διαθέτει διπλή μόνωση, σύμφωνα με το EN 60335. Επομένως, δεν υπάρχει ανάγκη για ύπαρξη γείωσης.

Εάν το καλώδιο τροφοδοσίας είναι φθαρμένο, θα πρέπει να αντικατασταθεί από ειδικά κατασκευασμένο καλώδιο που είναι διαθέσιμο μέσω των κέντρων σέρβις της FACOM.

Αντικατάσταση φινι τροφοδοσίας (Μόνο Η.Β. & Ιρλανδία)

Εάν απαιτείται η τοποθέτηση ενός καινούργιου φινι τροφοδοσίας:

- Αφαιρέστε με ασφάλεια το παλιό φινι.
- Συνδέστε το καφέ καλώδιο με τον ενεργό ακροδέκτη του φινι.
- Συνδέστε το μπλε καλώδιο με τον ουδέτερο ακροδέκτη.

ΠΡΟΕΙΔΟΠΟΙΗΣΗ: Δεν χρειάζεται να γίνει καμία σύνδεση με τον ακροδέκτη γείωσης.

Ακολουθήστε τις οδηγίες σύνδεσης που συνοδεύουν κάθε φινι καλής ποιότητας. Προτεινόμενη ασφάλεια: 3A.

Χρήση καλωδίου επέκτασης

Δεν θα πρέπει να κάνετε χρήση καλωδίου επέκτασης, εκτός εάν είναι απολύτως απαραίτητο. Να χρησιμοποιείτε ένα εγκεκριμένο καλώδιο επέκτασης, κατάλληλο για την είσοδο τροφοδοσίας του φορτιστή. Το ελάχιστο μέγεθος αγωγού είναι 1mm² και το μέγιστο μήκος είναι τα 30 μέτρα.

Όταν χρησιμοποιείτε καρούλι καλωδίου, να ζετυλιγεται πάντοτε τελείως το καλώδιο.

Λειτουργία

ΠΡΟΕΙΔΟΠΟΙΗΣΗ: Τηρείτε πάντα τις οδηγίες ασφαλείας και τους ισχύοντες κανονισμούς.

ΠΡΟΕΙΔΟΠΟΙΗΣΗ: Για να μειώσετε τον κίνδυνο σοβαρού τραυματισμού, απενεργοποιήστε τη μονάδα και αφαιρέστε το πακέτο μπαταρίας πριν κάνετε οποιοδήποτε ρυθμίσεις ή πριν αφαιρέσετε/τοποθετήσετε προσαρτήματα ή παρελκόμενα. Τυχόν αθέλητη εκκίνηση μπορεί να προκαλέσει τραυματισμό.

ΠΡΟΕΙΔΟΠΟΙΗΣΗ: Να χρησιμοποιείτε μόνο μπαταρίες και φορτιστές της FACOM.

Τοποθέτηση και αφαίρεση της μπαταρίας (Σχ. D)

ΣΗΜΕΙΩΣΗ: Βεβαιωθείτε ότι η μπαταρία είναι πλήρως φορτισμένη.

Για να εγκαταστήσετε το πακέτο μπαταρίας (6) μέσα στη λαβή του εργαλείου, ευθυγραμμίστε το πακέτο μπαταρίας με τις ράγες μέσα στη λαβή του εργαλείου και εισάγετέ το στη λαβή έως ότου το πακέτο μπαταρίας έχει εδράσει πλήρως στο εργαλείο και βεβαιωθείτε ότι δεν μπορεί να αποσυμπληχτεί.

Για να αφαιρέσετε την μπαταρία από το εργαλείο, πατήστε το κουμπί απελευθέρωσης (5) και τραβήξτε την μπαταρία έξω από τη λαβή του εργαλείου. Τοποθετήστε την μπαταρία στο φορτιστή, όπως περιγράφηκε στην ενότητα αυτού του εγχειριδίου για το φορτιστή.

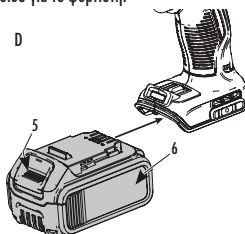

Διακόπτης μεταβλητής ταχύτητας τύπου σκανδάλης (Σχ. Α)

Για ενεργοποίηση του εργαλείου, πιέστε το διακόπτη τύπου σκανδάλης (1). Για απενεργοποίηση του εργαλείου, απελευθερώστε το διακόπτη τύπου σκανδάλης. Το εργαλείο σας είναι εξοπλισμένο με ένα φρένο. Το αμόνι θα σταματήσει όταν αφήσετε τελείως τη σκανδάλη. Ο διακόπτης μεταβλητής ταχύτητας σας επιτρέπει να επιλέγετε την καλύτερη

ταχύτητα για κάθε συγκεκριμένη εφαρμογή. Όσο περισσότερο πιέζετε τη σκανδάλη, τόσο πιο γρήγορα θα λειτουργεί το εργαλείο. Για μέγιστη διάρκεια ζωής του εργαλείου, να χρησιμοποιείτε τη λειτουργία μεταβλητής ταχύτητας μόνο για την έναρξη σπών ή συνδέτηρων.

ΣΗΜΕΙΩΣΗ : Δεν συνιστάται η συνεχής χρήση σε λειτουργία μεταβλητής ταχύτητας. Μπορεί να προκληθεί βλάβη στο διακόπτη και θα πρέπει να.

Κουμπί εμπρόσθιας / όπισθεν κίνησης (Σχ. Α)

Ένα κουμπί εμπρόσθιας / όπισθεν κίνησης (2) καθορίζει την κατεύθυνση λειτουργίας του εργαλείου και λειτουργεί επίσης ως κουμπί κλειδώματος.

Για να επιλέξετε την εμπρόσθια κίνηση, αφήστε τη σκανδάλη και μετακινήστε το διακόπτη εμπρόσθιας / όπισθεν κίνησης προς τη δεξιά πλευρά του εργαλείου.

Για να επιλέξετε περιστροφή όπισθεν, ελευθερώστε το διακόπτη σκανδάλης και πιέστε το κουμπί ελέγχου κίνησης εμπρός/όπισθεν στην αριστερή πλευρά του εργαλείου.

Η κεντρική θέση του κουμπιού κλειδώνει το εργαλείο στη θέση απενεργοποίησης. Όταν αλλάζετε τη θέση του κουμπιού ελέγχου, φροντίστε να μην έχετε πατημένη τη σκανδάλη. Στην πρώτη φορά που χρησιμοποιείτε το εργαλείο μετά την αλλαγή της κατεύθυνσης περιστροφής, μπορεί να ακούσετε έναν χτύπο κατά την εκκίνηση. Αυτό είναι φυσιολογικό και δεν υποδεικνύει την ύπαρξη κάποιου προβλήματος.

Σωστή θέση χεριού (Σχ. F)

ΠΡΟΕΙΔΟΠΟΙΗΣΗ: Για να ελαχιστοποιήσετε τον κίνδυνο σοβαρού τραυματισμού, κρατάτε **ΠΑΝΤΑ** τη σωστή στάση χεριού όπως φαίνεται στην εικόνα.

ΠΡΟΕΙΔΟΠΟΙΗΣΗ: Για να ελαχιστοποιήσετε τον κίνδυνο σοβαρού τραυματισμού, κρατάτε **ΠΑΝΤΑ** το εργαλείο γερά για να είστε έτοιμοι για μία απρόσμενη αντίδραση. Η σωστή θέση των χεριών συνεπάγεται πως το ένα χέρι βρίσκεται στην κύρια λαβή (4).

Επιλογέας κατάστασης λειτουργίας (Σχ. Α)

Το εργαλείο σας είναι εξοπλισμένο με επιλογέα κατάστασης λειτουργίας (8), ο οποίος σας επιτρέπει να επιλέξετε μία από τις δύο ταχύτητες

ή την κατάσταση λειτουργίας "Έλεγχος Ακρίβειας". Επιλέξτε την ταχύτητα/ κατάσταση λειτουργίας ανάλογα με την εφαρμογή και ελέγξτε την ταχύτητα του εργαλείου χρησιμοποιώντας τον διακόπτη ενεργοποίησης μεταβλητής ταχύτητας (1).

ΣΗΜΕΙΩΣΗ: Στην ταχύτητα 1, το εργαλείο θα λειτουργεί με ταχύτητα 900RPM σε εμπρόσθια κίνηση και σε στη μέγιστη ταχύτητα σε πίσω κίνηση, όπως τα pneυματικά εργαλεία.

Φως λειτουργίας (Σχ. Α)

Το φως λειτουργίας (7) βρίσκεται στο κάτω μέρος του εργαλείου. Ενεργοποιείται όταν πατηθεί ο διακόπτης ενεργοποίησης και απενεργοποιείται αυτόματα 20 δευτερόλεπτα μετά την απελευθέρωση του διακόπτη ενεργοποίησης. Αν ο διακόπτης απελευθέρωσης παραμείνει πατημένος, το φως λειτουργίας παραμένει αναμμένο.

ΣΗΜΕΙΩΣΗ: Το φως λειτουργίας χρησιμεύει για τον φωτισμό της άμεσης επιφάνειας εργασίας και δεν προορίζεται για χρήση ως φακός.

Λειτουργία <<Έλεγχου ακριβείας>>

Εκτός από τις καταστάσεις κρουστικής λειτουργίας χαμηλής ταχύτητας, αυτό το εργαλείο διαθέτει την κατάσταση λειτουργίας «Έλεγχος Ακρίβειας», η οποία επιτρέπει στον χρήστη καλύτερο έλεγχο σε εφαρμογές βιδώματος ή ξεβιδώματος. Όταν είναι ρυθμισμένο για λειτουργία σε εμπρόσθια κίνηση, το εργαλείο θα βιδώνει με ταχύτητα 2000 RPM μέχρι να ξεκινήσει η κρουστική λειτουργία.

Στη συνέχεια, το εργαλείο θα πραγματοποιεί παύση για 0,5 δευτερόλεπτα και έπειτα θα συνεχίζει την κρουστική λειτουργία με ρυθμό 3100 IPM, παρέχοντας στον χρήστη καλύτερο έλεγχο και μειώνοντας το ενδεχόμενο υπερβολικού σφίξιματος ή καταστροφής του υλικού.

Όταν είναι ρυθμισμένο για λειτουργία σε πίσω κίνηση, το εργαλείο θα εκτελεί κρουστική λειτουργία με κανονική ταχύτητα και ρυθμό 3100 IPM. Αν αντιληφθεί ότι ο συνδέτηρας έχει αποσυνδεθεί, το εργαλείο θα σταματήσει την κρουστική λειτουργία και θα μειώσει την ταχύτητα για να αποτρέψει την αποσύνδεση εξαρτημάτων που δεν είναι καλά στερεωμένα.

Αμόνι (Σχ. E)

ΠΡΟΕΙΔΟΠΟΙΗΣΗ: Χρησιμοποιείτε μόνο κρουστικά εξαρτήματα. Τα μη κρουστικά εξαρτήματα κινδυνεύουν να σπάσουν και να προκαλέσουν επικίνδυνες συνθήκες. Επιθεωρείτε τα εξαρτήματα πριν από τη χρήση για να εξασφαλίσετε ότι δεν έχουν ρωγμές.

ΠΡΟΣΟΧΗ: Επιθεωρείτε τα αμόνια, τις ακίδες συγκράτησης και τους θερμαινόμενους δακτυλίους πριν από τη χρήση. Αντικαταστήστε τυχόν μέρη που λείπουν ή έχουν υποστεί βλάβη πριν από τη χρήση. Ρυθμίστε το (2) κουμπί ελέγχου εμπρόσθιας/πίσω κίνησης στη θέση ασφάλισης (κέντρο) ή αφαιρέστε το πακέτο μπαταριών πριν από την αλλαγή εξαρτημάτων.

Αμόνι με θερμαινόμενο δακτύλιο (Σχ. E)

Για να εγκαταστήσετε ένα εξάρτημα στο αμόνι με τον θερμαινόμενο δακτύλιο, ωθήστε σταθερά το εξάρτημα επάνω στο αμόνι (3). Ο θερμαινόμενος δακτύλιος (9) συμπιέζεται προκειμένου να είναι δυνατή η ολίσθηση του εξαρτήματος. Μετά την τοποθέτηση του εξαρτήματος, ο θερμαινόμενος δακτύλιος ασκεί πίεση για να συμβάλει στη συγκράτηση του εξαρτήματος.

Για να αφαιρέσετε ένα εξάρτημα, κρατήστε το σφιχτά και τραβήξτε το σταθερά προς τα έξω.

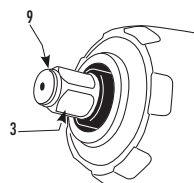
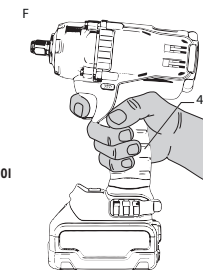

Χρήση

Το κρουστικό εργαλείο σας μπορεί να παράγει μέγιστη ροπή 813Nm.

ΣΗΜΕΙΩΣΗ: Η ροπή εξόδου εξαρτάται από την επιλεγμένη ταχύτητα.

Το κρουστικό εργαλείο σας μπορεί να αναπτύξει τις ακόλουθες τιμές ροπής βιδώματος:

	Ft.-Lbs. Χαμηλή/Έλεγχος Ακρίβειας/Υψηλή	Nm Χαμηλή/Έλεγχος Ακρίβειας/Υψηλή
FCF894	0-150/0-330/0-330	0-200/0-447/0-447

ΠΡΟΣΟΧΗ: Βεβαιωθείτε ότι ο συνδετήρας ή/και το σύστημα θα αντέξουν τη ροπή που παράγει το εργαλείο. Η υπερβολική ροπή μπορεί να προκαλέσει θραύση και πιθανό ατομικό τραυματισμό.

1. Τοποθετήστε το αζεσουάρ πάνω στην κεφαλή του στοιχείου στερέωσης. Διατηρείτε το εργαλείο σε ευθεία με το στοιχείο στερέωσης.
2. Πιέστε το διακόπτη για να αρχίσει η λειτουργία. Ελευθερώστε το διακόπτη όταν θέλετε να σταματήσει η λειτουργία. Πάντα ελέγχετε τη ροπή με δυναμόκλειδο, γιατί η ροπή σύσφιξης επηρεάζεται από πολλούς παράγοντες, περιλαμβανομένων των εξής:
 - **Τάση:** Η χαμηλή τάση που οφείλεται σε σχεδόν τελείως αποφορτισμένη μπαταρία, θα μειώσει τη ροπή σύσφιξης.
 - **Μέγεθος αζεσουάρ:** Η μη χρήση σωστού μεγέθους αζεσουάρ θα προκαλέσει μείωση της ροπής σύσφιξης.
 - **Μέγεθος μπουλονιού:** Τα μπουλόνια μεγαλύτερης διαμέτρου συνήθως απαιτούν υψηλότερη ροπή σύσφιξης. Η ροπή σύσφιξης θα ποικίλει επίσης ανάλογα με το μήκος, την κατηγορία και το συντελεστή ροπής.
 - **Μπουλόνι:** Βεβαιωθείτε ότι όλα τα σπειρώματα είναι καθαρά από σκουριά και άλλα θραύσματα ώστε να επιτευχθεί η κατάλληλη ροπή σύσφιξης.
 - **Υλικό:** Το είδος του υλικού και το φινίρισμα της επιφάνειας του υλικού επηρεάζουν τη ροπή σύσφιξης.
 - **Διάρκεια σύσφιξης:** Όσο μεγαλύτερη είναι η διάρκεια σύσφιξης τόσο μεγαλύτερη είναι η ροπή σύσφιξης. Η χρήση μεγαλύτερης διάρκειας σύσφιξης από την προτεινόμενη μπορεί να προκαλέσει την υπερβολική πίεση, την απογύμνωση ή τη φθορά των συνδετήρων.

Θέση κωδικού ημερομηνίας (Σχ. Α)

Ο κωδικός ημερομηνίας, ο οποίος περιλαμβάνει και το έτος κατασκευής, είναι τυπωμένος πάνω στο περίβλημα.

Παράδειγμα 2017 XX XX

Έτος κατασκευής

Τεχνικά Δεδομένα

	FCF894
Τάση VDC	18V
Τύπος	1
Τύπος Μπαταρίας	Ιόντων Λιθίου
Ταχύτητα με μηδενικό φορτίο (εμπρόσθια κίνηση)	0-900/2000/2000
Κρούσεις ανά λεπτό	0-3100
Μέγιστη ροπή N.m	813
Βάρος (χωρίς τη συσκευασία μπαταρίας) kg	1,5
Τιμές θορύβου και τιμές κραδασμών (τριαξονικό διανυσματικό άθροισμα) σύμφωνα με το πρότυπο EN 60745-2-2	
LPA (στάθμη ηχητικής πίεσης εκπομπής) dB(A)	94
LWA (στάθμη ηχητικής ισχύος) dB(A)	105
KW (αβεβαιότητα όσον αφορά τη δεδομένη στάθμη ήχου) dB(A)	3
Σύσφιξη ή σύνδεσμοι στη μέγιστη δυνατότητα του εργαλείου	
Τιμή εκπομπής κραδασμών $ah = m/s^2$	13,5
Αβεβαιότητα $K = m/s^2$	4,4

Η στάθμη εκπομπής κραδασμών που περιέχεται στα παρόν ενημερωτικό φυλλάδιο μετρήθηκε με βάση τυποποιημένη δοκιμή που παρέχεται στο πρότυπο EN 60745 και μπορεί να χρησιμοποιηθεί για τη σύγκριση εργαλείων μεταξύ τους. Μπορεί να χρησιμοποιηθεί για μια προκαταρκτική αξιολόγηση της έκθεσης.



ΠΡΟΕΙΔΟΠΟΙΗΣΗ: Η αναφερόμενη στάθμη εκπομπής κραδασμών αντιστοιχεί στις κύριες εφαρμογές του εργαλείου. Ωστόσο, αν το εργαλείο χρησιμοποιείται για διαφορετικές εφαρμογές ή με διαφορετικά εξαρτήματα, ή δεν συντηρείται σωστά, η εκπομπή κραδασμών μπορεί να διαφέρει. Αυτό μπορεί να αυξήσει σημαντικά τη στάθμη έκθεσης για τη συνολική περίοδο εργασίας. Κατά την εκτίμηση της στάθμης έκθεσης σε κραδασμούς, θα πρέπει επίσης να λαμβάνονται υπόψη οι περιόδοι διακοπής λειτουργίας του εργαλείου ή οι περιόδοι λειτουργίας του χωρίς την εκτέλεση εργασίας. Αυτό μπορεί να μειώσει σημαντικά τη στάθμη έκθεσης για τη συνολική περίοδο εργασίας. Καθορίστε πρόσθετα μέτρα ασφάλειας για την προστασία του χειριστή από τις επιπτώσεις των κραδασμών όπως: να συντηρούνται το εργαλείο και τα εξαρτήματα, να διατηρούνται τα χέρια του χειριστή ζεστά, να οργανώνονται προγράμματα εργασίας.

Συντήρηση

Το μηχανικό εργαλείο της FACOM έχει σχεδιαστεί ώστε να λειτουργεί για μεγάλα χρονικά διαστήματα με ελάχιστη συντήρηση. Η συνεχής ικανοποιητική λειτουργία εξαρτάται από την κατάλληλη φροντίδα και τον τακτικό καθαρισμό του εργαλείου.

 **ΠΡΟΕΙΔΟΠΟΙΗΣΗ:** Για να μειώσετε τον κίνδυνο σοβαρού τραυματισμού, απενεργοποιήστε τη μονάδα και αφαιρέστε το πακέτο μπαταρίας πριν κάνετε οποιοδήποτε ρυθμίσεις ή πριν αφαιρέσετε/τοποθετήσετε προσαρτήματα ή παρελκόμενα. Τυχόν αθέλητη εκκίνηση μπορεί να προκαλέσει τραυματισμό.

Λίπανση

Το μηχανικό εργαλείο δεν απαιτεί πρόσθετη λίπανση.

Καθαρισμός

 **ΠΡΟΕΙΔΟΠΟΙΗΣΗ:** Μην χρησιμοποιείτε ποτέ λιπαντικά ή άλλα σκληρά χημικά για τον καθαρισμό των μη μεταλλικών τμημάτων του εργαλείου. Αυτά τα χημικά μπορεί να εξασθενίσουν τα πλαστικά υλικά που χρησιμοποιούνται σε αυτά τα τμήματα. Χρησιμοποιήστε ένα πανί βρεγμένο μόνο με νερό και απαλό σαπούνι. Ποτέ μην αφήνετε υγρά να εισχωρήσουν στο εργαλείο. Μη βυθίζετε ποτέ κανένα τμήμα του εργαλείου μέσα σε υγρά.

Οδηγίες καθαρισμού φορτιστή

 **ΠΡΟΕΙΔΟΠΟΙΗΣΗ:** Κίνδυνος ηλεκτροπληξίας. Αποσυνδέστε το φορτιστή από την πρίζα τροφοδοσίας προτού επιχειρήσετε να τον καθαρίσετε. Η σκόνη και το γράσο μπορούν να αφαιρεθούν από το εξωτερικό του φορτιστή με χρήση ενός πανιού ή μιας μη μεταλλικής βούρτσας. Μην χρησιμοποιείτε νερό ή άλλα καθαριστικά διαλύματα.

Εξαρτήματα

 **ΠΡΟΕΙΔΟΠΟΙΗΣΗ:** Καθώς τα εξαρτήματα, εκτός από αυτά που προσφέρει η FACOM, δεν έχουν δοκιμαστεί με αυτό το προϊόν, η χρήση τέτοιων εξαρτημάτων μπορεί να είναι επικίνδυνη. Για να μειώσετε τον κίνδυνο τραυματισμού, θα πρέπει να χρησιμοποιείτε μόνο τα προτεινόμενα από τη FACOM εξαρτήματα με αυτό το προϊόν.

Συμβουλευτείτε τον αντιπρόσωπό σας για μελλοντικές πληροφορίες σχετικά με τα κατάλληλα εξαρτήματα.

 **ΠΡΟΕΙΔΟΠΟΙΗΣΗ:** Να χρησιμοποιείτε μόνο κρουστικά εξαρτήματα. Τα μη κρουστικά εξαρτήματα μπορεί να σπάσουν και να προκληθεί κάποια επικίνδυνη κατάσταση. Επιθεωρήστε τα εξαρτήματα πριν από τη χρήση για να βεβαιωθείτε ότι δεν έχουν ρωγμές.

Επισκευές

Ο φορτιστής και η μπαταρία δεν μπορούν να επισκευαστούν. Δεν υπάρχουν τμήματα που να επισκευάζονται στο εξωτερικό του φορτιστή ή της μπαταρίας.

Για να διασφαλίσετε την ΑΞΙΟΠΙΣΤΙΑ και ΑΣΦΑΛΕΙΑ του προϊόντος, οι επισκευές, η συντήρηση και οι τροποποιήσεις (συμπεριλαμβανομένης της επιθεώρησης και αντικατάστασης της ψήκτρας) θα πρέπει να εκτελούνται από το εξουσιοδοτημένο κέντρο σέρβις της FACOM ή άλλο ειδικευμένο προσωπικό σέρβις. Να χρησιμοποιείτε πάντοτε παμοιοίτυπα ανταλλακτικά.

Προστασία του περιβάλλοντος

ΑΠΟΡΡΙΨΗ ΤΗΣ ΣΥΣΚΕΥΗΣ

Αγαπητέ Πελάτη,
Εάν σκοπεύετε να απορρίψετε το προϊόν αυτό, σας υπενθυμίζουμε πως πολλά από τα δομικά του μέρη αποτελούνται από πολύτιμα υλικά με δυνατότητα ανακύκλωσης. Παρακαλούμε μην απορρίψετε το προϊόν σε κοινούς κάδους απορριμμάτων, αλλά ενημερωθείτε από τις τοπικές αρχές σχετικά με τα σημεία ανακύκλωσης συσκευών στην περιοχή σας.



Η ξεχωριστή συλλογή των χρησιμοποιημένων προϊόντων και συσκευασιών επιτρέπει την ανακύκλωση και επαναχρησιμοποίηση των υλικών. Η επαναχρησιμοποίηση των ανακυκλωμένων υλικών βοηθάει στην αποφυγή της περιβαλλοντικής ρύπανσης και μειώνει την ζήτηση για πρώτες ύλες.

Επαναφορτιζόμενη μπαταρία

Αυτή η μπαταρία μεγάλης διάρκειας θα πρέπει να επαναφορτίζεται όταν αποτυγχάνει να παράγει επαρκή ισχύ για εργασίες τις οποίες έκανε με ευκολία. Στο τέλος της τεχνικής της ζωής, απορρίψτε με κατάλληλο τρόπο τη μπαταρία για να φροντίσετε το περιβάλλον :



- Αδειάστε τελείως τη μπαταρία και, στη συνέχεια, αφαιρέστε την από το εργαλείο.
- Οι κυψέλες ιόντων λιθίου είναι ανακυκλώσιμες. Μεταφέρετε τις μπαταρίες στον αντιπρόσωπο ή στο τοπικό σταθμό ανακύκλωσης. Οι μπαταρίες που έχουν συγκεντρωθεί θα ανακυκλωθούν ή θα απορριφθούν με κατάλληλο τρόπο.



Εξυπηρέτηση μετά την πώληση

- Για τυχόν ερωτήσεις ή παρεμβάσεις στο μηχανήμα, καλέστε τον διανομέα της FACOM.

Εγγύηση

Τα μηχανικά εργαλεία της FACOM συνοδεύονται από εγγύηση για 24 μήνες από την ημερομηνία αγοράς, σε περίπτωση ελαττώματος ή κατασκευαστικής αστοχίας.

Τα εξαρτήματα και τα αναλώσιμα μέρη, ο φορτιστής και οι μπαταρίες της FACOM καλύπτονται από την εγγύηση που επιβάλλει η νομοθεσία.

Αυτή η εγγύηση δεν καλύπτει τις παρακάτω περιπτώσεις: φυσιολογική φθορά, μη συμμόρφωση με τις οδηγίες χρήσης και τις οδηγίες ασφαλείας, μη συμβατική και κακή χρήση του εργαλείου, υπερφόρτωση εργαλείου, έλλειψη σέρβις ή συντήρησης, είσοδος ξένων σωμάτων, εργαλεία που έχουν αποσυναρμολογηθεί ή τροποποιηθεί, ή εργαλεία που παρουσιάζουν ίχνη από χτυπήματα (βραχουλώματα, ρωγμές ή σπασμένο κάλυμμα...) χρήση με κακής ποιότητας ή μη συμβατά εξαρτήματα.

Για να εκμεταλλευτείτε την εγγύηση, θα χρειαστείτε: το εργαλείο μαζί με τον αριθμό σειράς, το ευσυνήθιστο και χωρίς σημειώσεις αυθεντικό τιμολόγιο που συνόδευε το προϊόν, καθώς και την ημερομηνία αγοράς.

Για τις αναλυτικές συνθήκες εφαρμογής της εγγύησης: επικοινωνήστε με τον αντιπρόσωπό σας.

ΔΗΛΩΣΗ ΣΥΜΜΟΡΦΩΣΗΣ CE

ΕΜΕΙΣ, STANLEY BLACK & DECKER FRANCE, 62 CHEMIN DE LA BRUYÈRE - 69 570 DARDILLY - ΓΑΛΛΙΑ, ΔΗΛΩΝΟΥΜΕ ΥΠΕΥΘΥΝΑ ΟΤΙ ΤΟ ΠΡΟΪΟΝ **FCF894 – ΣΥΜΠΑΓΕΣ ΚΡΟΥΣΤΙΚΟ ΚΛΕΙΔΙ ΜΑΡΚΑΣ FACOM**

- ΕΙΝΑΙ ΣΥΜΦΩΝΟ ΜΕ ΤΙΣ ΔΙΑΤΑΞΕΙΣ ΤΗΣ ΟΔΗΓΙΑΣ « ΜΗΧΑΝΗΜΑΤΑ » 2006/42/CE, EN60745-1:2009 +A11:2010, EN60745-2-2:2010

- ΣΥΜΜΟΡΦΩΝΕΤΑΙ ΜΕ ΤΗΝ ΟΔΗΓΙΑ 2014/30/ΕΕ; 2011/65/ΕΥ

Ο υπογράφων είναι υπεύθυνος για τη σύνταξη του τεχνικού φακέλου και προβαίνει στην παρουσία δήλωση για λογαριασμό της Facom.



Markus Rompel







15.11.2017

Επικεφαλής Μηχανικός



Definitioner: Säkerhetsanvisningar

Definitionerna nedan beskriver allvarligheten bakom varje signalord. Läs bruksanvisningen och var uppmärksam för dessa symboler.

-  **FARA:** Indikerar en överhängande farlig situation som kan resultera i dödsfall eller allvarliga skador om den inte undviks.
-  **VARNING:** Indikerar en potentiellt farlig situation som kan resultera i dödsfall eller allvarliga skador om den inte undviks.
-  **OBSERVERA:** Indikerar en potentiellt farlig situation som kan resultera i lindriga eller mindre allvarliga skador om den inte undviks.
- NOTERA:** Används för att rikta uppmärksamheten på metoder som inte är relaterade till personskador men som kan medföra materiella skador om de inte undviks.
-  Varnar för risken för elstötar.
-  Varnar för risken för brand.
-  **VARNING:** För att minska risken för skador, läs bruksanvisningen.

Allmänna säkerhetsvarningar gällande motordrivna verktyg

-  **VARNING! Läs alla säkerhetsvarningar och anvisningar.** Underlåtenhet att observera varningarna och anvisningarna kan resultera i elstötar, brand och/eller allvarliga skador.

SPARA VARNINGARNA OCH ANVISNINGARNA FÖR FRAMTIDA ANVÄNDNING

Termen "elverktyg" i varningarna syftar på verktyg som antingen drivs med el från eluttaget (har sladd) eller som är batteridrivna (sladdlösa).

1) Säkerhet i arbetsmiljön

- a) **Se till att hålla arbetsområdet rent och väl upplyst.** Belamrade eller mörka områden gör att olyckor lättare inträffar.
- b) **Använd inte elverktyg i explosiva miljöer, som t.ex. i närheten av lättantändliga vätskor, gaser eller damm.** Elverktyg genererar gnistor som kan antända damm eller rökgaser.
- c) **Håll barn och åskådare på avstånd medan elverktyget används.** Disträheras du, kan du förlora kontrollen över verktyget.

2) Elsäkerhet

- a) **Elverktygets kontakt måste passa in i eluttaget. Modifiera aldrig kontakten på något vis. Använd inte adapterkontakter med jordade elverktyg.** Originalkontakter som används i passande eluttag minskar risken för elektrisk chock.
- b) **Undvik fysisk kontakt med jordade ytor som exempelvis rörlningar, element, spisar eller kylskåp.** Risken för elektrisk chock ökar om kroppen är i kontakt med föremål som är jordade.
- c) **Utsätt inte elverktyg för regn eller våta miljöer.** Tränger vatten in i ett elverktyg, ökar detta risken för elektrisk chock.
- d) **Utsätt inte sladden för hårhänt behandling. Använd aldrig sladden för att bära eller dra elverktyget, eller för att dra ut kontakten ur uttaget. Håll sladden undan från värme, olja, vassa kanter och rörliga delar.** Skadade eller hoptrasslade sladdar ökar risken för elektrisk chock.
- e) **När elverktyget används utomhus ska en förlängningssladd som är lämplig för utomhusbruk användas.** Att använda en sladd som är anpassad till utomhusbruk minskar risken för elektrisk chock.
- f) **Om användning av ett elverktyg i en fuktig miljö inte kan undvikas, använd en jordfelsbrytare (RCD) för att skydda strömanslutningen.** Användning av en RCD minskar risken för elektriska stötar.

3) Personlig säkerhet

- a) **Var uppmärksam, se vad du gör och använd sunt förnuft när du använder elverktyget. Använd inte elverktyget**

om du är trött eller under påverkan av droger, alkohol eller läkemedel. En kort stunds bristande uppmärksamhet när du använder elverktyg kan leda till allvarliga personskador.

- b) **Använd personlig skyddsutrustning. Använd alltid ögonskydd.** Skyddsutrustning som skyddsmask, halkfria skyddsskor, hjälm eller hörselskydd som används i lämpliga miljöer minskar risken för personskador.
- c) **Förhindra att verktyget startar oavsiktligt. Se till att verktyget står i avstängt läge innan du ansluter det till en strömkälla och/eller sätter i batteriet, samt innan du plockar upp eller bär verktyget.** Om du bär elverktyget och har fingret på startbrytaren eller tillför ström till verktyg som är påslagna, kan det leda till olyckor.
- d) Ta bort eventuella justeringsnycklar eller skiftnycklar innan du sätter igång elverktyget. En skiftnyckel eller justeringsnyckel som sitter kvar på en roterande del av elverktyget kan orsaka personskador.
- e) Stå inte så att du måste sträcka dig framåt. Se till att stå stadigt och alltid ha balans. På så vis har du bättre kontroll över elverktyget i oförutsedda situationer.
- f) **Bär lämpliga kläder.** Ha inte på dig löst fladdrande kläder eller smycken. Se till att hålla hår, kläder och handskar borta från verktygets rörliga delar. Lösa kläder, smycken eller långt hår kan fastna i de rörliga delarna.
- g) Om verktyget har utrustning för utsugning och uppsamling av damm, ska du se till att utrustningen är ansluten och används på rätt sätt. Dammuppsamlingsutrustning kan minska dammrelaterade olyckor.

4) Användning och skötsel av elverktyg

- a) Använd inte elverktyget med våld. Använd det elverktyg som lämpar sig bäst för syftet. Rätt elverktyg utför uppgiften bättre och säkrare i den takt som det har konstruerats för.
- b) Använd inte elverktyget om det inte går att sätta på eller stänga av det med startbrytaren. Elverktyg som inte kan kontrolleras med startbrytaren är farliga och måste repareras.
- c) **Dra ur kontakten från strömkällan och/eller plocka ut batteriet från elverktyget innan du gör några justeringar, byter tillbehör eller lägger undan verktyget för förvaring.** Sådana förebyggande säkerhetsåtgärder minskar risken för att elverktyget startas av misstag.
- d) När elverktyget inte används, ska det förvaras utom räckhåll för barn, och det får inte användas av personer utan erfarenhet av elverktyg eller personer som inte har läst dessa anvisningar. Elverktyg är farliga om de hanteras av ovana personer.
- e) Underhåll elverktyg. Se efter om det finns rörliga delar som är misstruktade eller som kärvar, om någon del har gått sönder eller om elverktyget är i annat tillstånd som kan påverka dess funktion. Om elverktyget är skadat ska det repareras innan det används igen. Många olyckor orsakas av att elverktyget inte har underhållits på rätt sätt.
- f) Se till att hålla skärverktyg rena och vassa. Om skärverktyg med vassa egg ar underhålls på rätt sätt minskar risken för att de kärvar och de blir lättare att styra.
- g) Använd elverktyget, dess tillbehör och bits o.s.v. i enlighet med dessa instruktioner och ta hänsyn till arbetsförhållandena och det arbete som ska utföras. Att använda elverktyget för andra uppgifter än de det är avsett för kan leda till farliga situationer.

5) Användning och skötsel av batteridrivna verktyg

- a) **Använd endast den laddare som rekommenderas av tillverkaren för uppladdningen.** En laddare som är lämplig för en typ av batterier kan medföra brandrisk om den används med ett annat batteri.
- b) **Använd endast elverktyg med speciellt avsedda batterier.** Att använda andra batterier kan medföra risker för skador och brand.
- c) **När batteriet inte används, håll det undan från metallföremål som t.ex. gem, mynt, nycklar, skruvar och andra mindre föremål i metall som kan koppla samman apparatens poler.** Kortslutningen av batteriets poler kan orsaka brännskador och brand.
- d) **Vid ovarsamt handhavande, kan vätska skvätta ut ur batteriet. Undvik kontakt med denna. Vid oavsiktlig kontakt med batterivätskan, spola med vatten. Om den hamnar i ögonen, uppsök en läkare.** Batterivätska kan orsaka irritationer och sveda.

6) Service

- a) Låt en kvalificerad reparatör utföra service på ditt elverktyg och använd endast identiska reservdelar. Detta garanterar att elverktyget förblir i säkert skick.

Specifika säkerhetsregler

- **Håll elverktyget i isolerade greppytter då du utför ett arbete där skruvförbandet kan vara i kontakt med dolda elledningar.** Skruvförband som är i kontakt med en strömförande ledning kan göra att elverktygets metalldelar också blir strömförande, vilket kan leda till att användaren får elektriska stötar.
- **Använd skruvtvingar eller andra praktiska medel för att spänna fast arbetsstycket vid ett stadigt underlag.** Att hålla arbetsstycket med handen eller mot kroppen är ostadigt och kan medföra att du mister kontrollen över det du gör.

- **Använd skyddsglasögon eller något annat ögonskydd.** Vid slag och borring, kan flisor slungas iväg. Flygande partiklar kan orsaka permanenta ögonskador.
- Använd hörselskydd vid slagborring. Exponering för buller kan orsaka hörselskador.
- Tillbehör och verktyg blir heta under användning. Använd handskar när de vidrörs.
- Luftventiler täcker ofta rörliga delar och skall undvikas. Lösa kläder, smycken eller långt hår kan fastna i rörliga delar.
- Arbeta inte med detta verktyg under långa perioder. Vibrationer som orsakas av verktyg kan vara skadliga för dina händer och armar. Använd handskar med extra stoppning och begränsa exponeringen genom att ta regelbundna viloperioder.

Övriga risker

Trots tillämpningen av relevanta säkerhetsbestämmelser och användningen av säkerhetsutrustning, kan vissa risker inte undvikas. Bland dessa kan nämnas:

- Nedsatt hörsel.
- Risk för att klämma fingrarna vid byte av tillbehör.
- Risk för personskador orsakade av utslungade partiklar.
- Risk för brännskador orsakade av delar som blir heta under användning.
- Risk för personliga skador till följd av långvarig användning.

⚠️ WARNING: Använd ALLTID skyddsglasögon. Vanliga läsglasögon utgör INTE något lämpligt skydd. Om arbetsmomentet är dammigt, använd ansiktsmask eller andningsskydd. ANVÄND ALLTID GODKÄND SÄKERHETSUTRUSTNING.

⚠️ WARNING: Damm som uppstår vid polering, sågning, slipning, borring och annan byggverksamhet innehåller kemikalier som orsakar cancer, fosterskador och andra reproduktionsproblem. Exempel på dessa kemikalier är:













- bly från blybaserade målarfärger;
- kristallin kvarts från tegel, cement och andra murningsprodukter; och
- arsenik och krom från kemiskt behandlat timmer (CCA).

Riskerna du utsätts för från dessa ämnen varierar beroende på hur ofta du gör denna typen av arbeten. För att begränsa riskerna från dessa kemikalier: arbeta i en välventilerad lokal och använd godkänd skyddsutrustning, såsom andningsmasker som är specialutformade för att filtrera mikroskopiska partiklar.

- **Undvik längre kontakt med damm** som uppstår vid polering, sågning, slipning, borring och annan byggverksamhet. **Använd skyddskläder och rengör utsatta ytor med tvål och vatten.** Att låta damm tränga in i munnen eller ögonen eller hamna på huden kan främja upptagningen av farliga kemiska ämnen.

⚠️ OBSERVERA: När verktyget inte används, lägg det på sidan på ett stadigt underlag där ingen riskerar att snubbla på det och där det inte riskerar att trilla. Vissa verktyg med stora batterier kan stå upp på batterierna men kan lätt slås omkull.

- Följande symboler kan stå på etiketten på ditt verktyg. Symbolerna och deras definition är de följande:

V	volt	W	watt
Hz	hertz		växelström
min	minuter		växelström eller likström
	likström	n_0	hastighet obelastad
	Klass I-apparat (jordad)		jordklämma
	Klass II-apparat (dubbel isolering)		säkerhetsvarningssymbol
.../min	per minut	RPM	varv per minut
IPM	stötter per minut	BPM	slag per minut
A	ampere	n	märkhastighet
	synlig strålning		använd skyddsglasögon
	läs all dokumentation		använd hörselskydd
	använd andningsskydd		

Etiketter på laddare och batteripaket

Förutom bildgraferna som används i denna manual kan etiketterna på laddaren och batteripaketet visa följande bildgrafer:



Läs instruktionshandbok före användning.



Stick inte in ledande föremål.



Ladda inte skadade batteripaket.



Använd endast med FACOMS batteripaket, andra kan spricka och orsaka personskada och skador.



Utsätt inte för vatten.



Se till att undermåliga sladdar omedelbart byts ut.



Ladda endast mellan 4 °C och 40 °C.



Kassera batteripaketet med vederbörlig hänsyn till miljön.



Bränn inte batteripaketet.



Ladda batteripaketet med Li-ion.



Se Tekniska data angående laddningstid.



Endast för användning inomhus.

Batterier och laddare

Batteripaketet är inte fulladdat i kartongen. Innan batteripaketet och laddaren används läs igenom säkerhetsinstruktionerna och följ sedan skisserade procedurer. Vid beställning av utbytesbatteripaket se till att inkludera katalognumret och spänning.

Viktiga säkerhetsanvisningar för alla batterier

⚠ WARNING: Läs igenom alla säkerhetsvarningar och alla anvisningar om batteripaketet, laddaren och verktyget. Underlåtenhet att följa varningarna och anvisningarna kan leda till elektriska stötar, brand och/eller allvarliga skador.

LÄS ALLA ANVISNINGAR

- **Ladda inte batteriet i explosiva miljöer, som t.ex. i närheten av lättantändliga vätskor, gaser eller damm.** När batteriet sätts in i eller plockas ut ur laddaren, kan damm eller rökgaser antändas.
- **Sätt ALDRIG batteriet i laddaren med våld. Modifiera ALDRIG ett batteri för att passa in det i en laddare som inte är kompatibel då batteriet kan brista och orsaka allvarliga personskador.**
- Ladda endast batterierna i FACOM-laddare.
- Skvätt INTE och doppa INTE i vatten eller andra vätskor.
- **Förvara och använd inte verktyget och batteriet på ställen där temperaturen kan nå eller överskrida 40 °C (105 °F) (som exempelvis utanför skjul eller metallbyggnader sommartid).** För bästa batterilivslängd, förvara batteripaket på en sval och torr plats.
- För bästa resultat, se till att batteriet är helt laddat innan verktyget används.

NOTERA: Ha inte kvar batterierna i ett verktyg med avtryckaren låst i På-läge. Tejpa aldrig avtryckaren i På-läge.

⚠ WARNING: Brandfara. Försök aldrig att öppna batteriet av någon anledning. Om batteriets omslag är sprucket eller skadat, sätt det inte i laddaren. Kläm, tappa och skada inte batteriet. Använd inte ett batteri eller laddaren om de fått en stark stöt, har tappats, körts över eller skadats på något vis (d.v.s. perforerats av en spik, slagits med hammare, om någon gått på dem). Skadade batterier bör returneras till ett servicecenter för att återvinnas.

⚠ WARNING: Brandfara. Förvara och bär inte batteriet så att metallföremål kan hamna i kontakta med dess poler. Till exempel, lägg inte batteriet i ett förkläde, en ficka, verktygslåda, produktsatslåda, skribordslåda etc. tillsammans med lösa spik, skruvar, nycklar etc. Att transportera batterier kan orsaka bränder om batteripolerna oavsiktligen hamnar i kontakt med ledande material som nycklar, mynt, handverktyg och liknande.

⚠ OBSERVERA: När verktyget inte används, lägg det på sidan på ett stadigt underlag där ingen riskerar att snubbla på det och där det inte riskerar att trilla. Vissa verktyg med stora batterier kan stå upp på batterierna men kan lätt slås omkull.

Specifika säkerhetsanvisningar för litium-jonbatterier (li-ion)

- **Bränn inte batteriet, även om det är svårt skadat eller är helt uttjänt.** Batteriet kan explodera i elden. Giftiga rökgaser och ämnen uppstår då litium-jonbatterier bränns.
- **Om innehållet i batterierna kommer i kontakt med huden, tvätta omedelbart hudområdet med mild tvål och vatten.** Om batterivätska hamnar i ögonen, skölj de öppna ögonen med vatten i 15 minuter eller tills irritationen upphör. Om läkarhjälp skulle behövas, består elektrolyten av en blandning av flytande organiska karbonater och litiumsalter.

- **Innehållet i öppnade battericeller kan irritera luftvägarna.** Tillför frisk luft. Om symptomen består, uppsök läkare.

⚠ VARNING: Brandrisk. Batterivätskan kan antändas om den utsätts för gnistor eller en låga.

Transport

⚠ VARNING: Brandfara. Använd inte och bär inte batteripaketet så att metallföremål kan komma i kontakt med exponerade batteripoler. Batteripaketet får t.ex. inte placeras i förkläden, fickor, verktygslådor, lådor för produktsatser, lådor m.m. med lösa spikar, skruvar, nycklar etc. Transport av batterier kan orsaka brand om batteripolerna av misstag kommer i kontakt med ledande material t.ex. nycklar, mynt och handverktyg. När du transporterar enskilda batteripaket, se till att batteripolerna är skyddade och väl isolerade från material som skulle kunna komma i kontakt med dem och orsaka en kortslutning.

Bränslemätare batteripaket (bild B)

Vissa FACOM batteripaket inkluderar en bränslemätare som består av tre gröna LED-lampor som indikerar kvarvarande laddningsnivå i batteripaketet.

Bränslemätaren är en indikering och ungefärliga nivåer på laddningen som finns kvar i batteripaketet enligt följande indikatorer:



För att starta bränslemätaren, tryck på och håll kvar bränslemätarknappen. En kombination av de tre gröna LED-lampor kommer att lysa för att beteckna nivån på laddningen som finns kvar. När nivån på laddningen i batteriet är under användbar gräns kommer inte bränslemätare att lysa och batteriet behöver laddas.

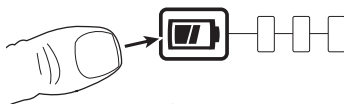

NOTERA: Bränslemätaren är endast en indikation på laddningen som finns kvar i batteriet. Det indikerar inte verktygets funktionalitet och kan ändras baserat på produktkomponenter, temperatur och slutanvändarens användning.

Viktiga säkerhetsanvisningar för alla batteriladdare

⚠ VARNING: Läs alla säkerhetsvarningar och alla instruktioner för batteripaketet, laddaren och elverktyget. Om inte varningarna och instruktionerna följs kan det resultera i elektriska stötar, brand och/eller allvarliga skador.

⚠ VARNING: Risk för elektriska stötar. Se till att ingen vätska tränger in i laddaren. Detta kan ge upphov till elektriska stötar.

⚠ OBSERVERA: Brandrisk. För att minska risken för skador, ladda endast laddningsbara batterier från FACOM. Andra typer av batterier kan brista och orsaka kroppsliga och materiella skador.

⚠ OBSERVERA: Barn bör övervakas så att de inte leker med produkten.

NOTERA: Under vissa förhållanden, då laddaren är ansluten till nätuttaget, kan denna kortslutas av främmande föremål/ämnen.

Främmande ledande ämnen såsom, men utan att begränsas till dessa, slipdamm, metallspån, stålull, aluminiumfolie eller andra ansamlingar av metallpartiklar bör hållas undan från laddarens håligheter. Dra alltid ut laddarens kontakt från nätanlutningen när inget batteri sitter i. Koppla från laddaren innan du gör ren den.

- **Försök INTE att ladda batteriet med andra laddare än de som omnämns i denna bruksanvisning.** Laddaren och batteriet är speciellt konstruerade för att användas tillsammans.
- **Dessa laddare är inte avsedda för någon annan användning än för att ladda laddningsbara batterier från FACOM.** Alla annan användning kan medföra risker för brand, elektriska stötar och dödande elchocker.
- **Utsätt inte laddaren för regn eller snö.**
- **När du drar ut laddarens kontakt, dra hellre i själva kontakten än i sladden.** På så vis undviker du att skada kontakten och sladden.
- **Försäkra dig om att sladden ligger på sådant vis att ingen kommer att gå eller snubbla på den, eller så att den inte kommer utsättas för andra skador eller påfrestningar.**



- **Använd inte någon förlängningsladd såvida det inte är absolut nödvändigt.** Att använda en olämplig förlängningsladd kan medföra risk för brand, elektriska stötar och dödande elchocker.
- **När du använder en laddare utomhus se till att platsen är torr och använd en skarvladd för utomhusbruk.** Genom att använda en skarvladd för utomhusbruk reduceras risken för elektriska stötar.
- **Placera inga föremål ovanpå laddaren eller placera laddaren på en mjuk yta som kan blockera ventilationsöppningarna vilket kan resultera i överdriven intern hetta.** Placera laddaren på en plats undan från alla heta källor. Laddaren ventileras genom öppningar på ovsidan och på undersidan av höljet.
- **Blockera inte ventilationsspringorna på laddaren. Ventilationspringorna sitter på laddarens topp och sidor.** Placera laddaren på avstånd från värmekällor.
- Använd inte laddaren om dess sladd eller kontakt är skadade. I föreliggande fall, ersätt dem omedelbart.
- **Använd inte laddaren om den fått en hård stöt, om den tappats eller skadats på något vis.** Ta den till ett auktoriserat servicecenter.
- **Plocka inte isär laddaren. Ta den till ett auktoriserat servicecenter när den kräver service eller behöver repareras.** Om den återmonteras felaktigt, föreligger risk för elektriska stötar, dödande elchocker och brand.
- **Koppla bort laddaren från vägguttaget innan du gör ren den. På så vis minskar du risken för elektriska stötar.** Att plocka ut batteriet minskar inte denna risk.
- Försök ALDRIG att koppla samman två laddare.
- **Laddaren är konstruerad för att fungera på vanlig nätspänning på 230 V. Försök inte att använda den med någon annan spänning.** Detta gäller inte för billaddaren.

 **Varning:** Risk för elektrisk stöt. Låt inte någon vätska komma in i laddaren. Elektrisk stöt kan uppstå.

 **WARNING:** Risk för brännskada. Sänk inte ned batteripaketet i någon vätska eller låt någon vätska komma in i batteripaketet. Försök aldrig av något skäl att öppna batteripaketet. Om plashöljet på batteripaketet går sönder eller spricker, returnera det till ett servicecenter för återvinning.

 **Försiktighet:** Risk för brännskada. För att minska risken för skador, ladda endast FACOM laddningsbara batteripaket. Andra typer av batterier kan överhettas och spricka vilken kan resultera i personsador och egendomsskador.

Uppmärksamma: Under vissa förhållanden med laddaren inkopplad i strömkällan kan laddare kortslutas av främmande material. Främmande material som är ledande, såsom men inte begränsat till slipdamm, metallspån, stålull, aluminiumfolie eller uppsamlade metallpartiklar skall hållas borta från laddarens öppningar.

Koppla alltid ifrån laddaren från strömförsörjningen när det inte finns något batteripaket däri. Koppla ifrån laddaren innan den skall rengöras.

SPARA DESSA ANVISNINGAR

Laddare

Denna laddare kräver inga justeringar och har tagits fram för att vara så enkel som möjligt att använda.

Laddningsprocedur (Bild C)



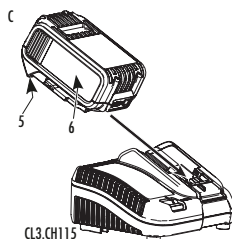

1. Anslut laddaren till ett lämpligt vägguttag innan batteriet sätts i.
2. Sätt i batteriet (6) i laddaren enligt figur D och försäkra dig om att det är korrekt placerat i laddaren. Den röda (laddnings-) lampan blinkar för att visa att laddningen har startat.
3. När laddningen är klar, lyser den röda lampan oavbrutet. Batteriet är då helt uppladdat och kan användas eller lämnas kvar i laddaren. För att ta bort batteripaketet från laddaren, tryck på batterilåsknappen (5) på batteripaketet.







NOTERA: För att litium-jonbatterierna ska uppvisa bästa prestanda och livslängd, ladda upp batteriet helt före första användning.



Laddningshantering

Se indikatorerna nedan för laddningsstatusen för batteripaketet.

CL3.CH1018	
 Laddning	— — — —
 Fulladdad	————
 Hett/kallt paketfördröjning	— • — • — •
 Problem med paket eller laddare	• • • • • • • •

CL3.CH115	
 Laddning	— — — — 
 Fulladdad	———— 
 Hett/kallt paketfördröjning*	— — — ————— 

*CL3.CH115: Den röda lampan kommer att fortsätta att blinka med en gul indikatorlampa kommer att lysa under denna hantering. När batteripaketet har nått en lämplig temperatur slocknar den gula lampan och laddaren kommer att återuppta laddningsproceduren. Den kompatibla laddaren kommer inte att ladda ett felaktigt batteripaket. Laddaren kommer att indikera ett felaktigt batteripaket genom att vägra att tända eller visa ett problempaket eller laddarens blinkningsmönster.

NOTERA: Detta kan också betyda ett problem med en laddare.

Om laddaren indikerar ett problem, lämna laddaren och batteripaketet till ett auktoriserat servicecenter för test.

Hett/kallt paketfördröjning

När laddaren upptäcker ett batteripaket som är för hett eller för kallt startat den automatiskt en hett/kallt paketfördröjning, och skjuter upp laddningen tills batteripaketet når en lämplig temperatur. Laddaren växlar sedan automatiskt till paketladdningsläge. Denna funktion garanterar maximal livslängd för batteripaketet.

Att kallt batteripaket kommer att laddas långsammare än ett varmt batteripaket. Batteripaketet kommer att laddas långsammare genom hela laddningscykeln och kommer inte att återgå till maximal laddningshastighet även om batteripaketet blir varmare.

Använd aldrig laddaren om ventilationsöppningarna är blockerade. Låt inga främmande föremål komma in i laddaren.

Elektroniskt skyddssystem

Li-jon verktyg är designade med ett elektroniskt skyddssystem som kommer att skydda batteripaketet mot överladdning, överhettning eller djup urladdning.

Verktyget kommer automatiskt att stängas av om det elektroniska skyddssystemet aktiveras. Om detta sker, placera litium-jon batteripaketet på laddaren tills det är fulladdat.

Väggmontering

CL3.CH115

Denna laddare är designad för att kunna väggmonteras eller stå upprätt på ett bord eller arbetsyta. Vid väggmontering, placera laddare inom räckhåll från ett elektriskt uttag och borta från ett hörn eller andra hinder som kan påverka luftflödet. Använd baksidan på laddaren som en mall för platsen för monteringskruvarna på väggen. Montera laddaren säkert med gipsskruvar (köps separat) som är minst 25,4 mm långa, med en skruvhuvuddiameter på 7–9 mm, skruvade i trä till ett optimalt djup som lämnar ungefär 5,5 mm av skruven synlig. Rikta in öppningarna på baksidan av laddaren mot de utstickande skruvarna och skjut in dem helt i öppningarna.

Viktigt om laddningen

1. Längsta livslängd och bästa prestanda erhålls då batteriet laddas vid en lufttemperatur på mellan 18 och 24 °C (65 °F och 75 °F). Ladda INTE batteriet när lufttemperaturen är lägre än +4,5 °C (+40 °F) eller högre än +40,5 °C (+104 °F). Detta är viktigt för att undvika allvarliga skador på batteriet.
2. Under laddningen, kan batteriet och laddaren bli varma. Detta är normalt och är inte något tecken på problem. För att underlätta batteriets avsvälning efter användning, undvik att placera laddaren eller batteriet i en varm omgivning som exempelvis i ett metallskjul eller i ett isolerat släp.

3. Om batteriet inte laddas upp ordentligt:
 - a. Kontrollera om uttaget fungerar genom att koppla in en lampa eller någon apparat.
 - b. Kontrollera om uttaget är anslutet till en strömbrytare som slår ifrån strömmen när du släcker lyset.
 - c. Flytta laddaren och batteriet till ett ställe där temperaturen är ungefär 18–24 °C (65–75 °F).
 - d. Om laddningsproblemen kvarstår, ta verktyget, batteriet och laddaren till ditt lokala servicecenter.
4. Batteriet bör laddas då det inte längre har tillräckligt med kraft för att verktyget ska kunna utföra det arbete det kunde utföra tidigare. FORTSÄTT INTE att använda batteriet under dessa förhållanden. Följ laddningsproceduren. Det går också bra att ladda upp batteriet när så önskas, även om det inte är helt urladdat. Detta skadar inte batteriet.
5. Främmande ledande ämnen såsom, men utan att begränsas till dessa, slipdam, metallsån, aluminiumfolie eller andra ansamlingar av metallpartiklar bör hållas undan från laddarens håligheter. Dra alltid ut laddarens kontakt från nätanslutningen när inget batteri sitter i. Koppla från laddaren innan du gör ren den.
6. Frys inte och doppa inte laddaren i vatten eller i några andra vätskor.

Förvaringsrekommendationer

1. Den bästa förvaringsplatsen är sval och torr samt skyddad från direkt solljus och överdriven värme eller kyla.
2. För långvarig förvaring är det rekommenderat att förvara ett fulladdat batteripaket svalt och torrt utan laddare för bästa möjliga resultat.

OBS: Batteripaketet får inte förvaras helt oladdade. Batteripaketet kommer att behöva laddas före användning.

SPARA DESSA ANVISNINGAR FÖR FRAMTIDA ANVÄNDNING

Beskrivning

⚠ VARNING: Modifiera aldrig elverktyget eller någon del av det. Det kan leda till materiella skador eller personskador.

- | | |
|---|------------------------|
| 1 | Vippströmställare |
| 2 | Fram/bak knappstyrning |
| 3 | Mothåll |
| 4 | Huvudhandtag |
| 5 | Batterilåsknapp |
| 6 | Batteripaket |
| 7 | Arbetslampa |
| 8 | Lägesväljare |
| 9 | Låsring |

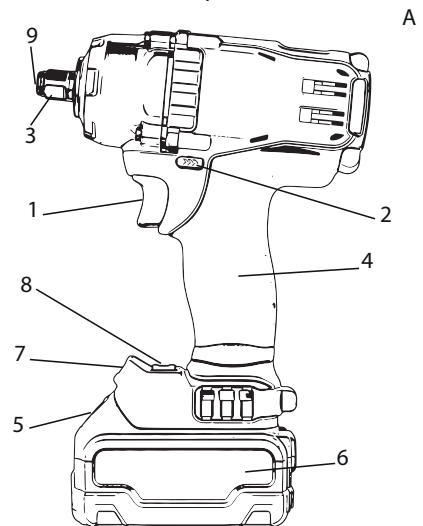

Komponenter (Bild A)

Varning: Modifiera aldrig elverktyget eller någon del av det. Skador eller personskador kan uppstå.

Se bild A i början av denna manual för en komplett lista över komponenter.

Avsedd användning

Denna mutterdragare är konstruerad för professionellt bruk, för åtdragning av muttrar och skruvar. Slagfunktionen gör detta verktyg speciellt användbart för skruvförband av metall.

Använd INTE under våta förhållanden eller i närvaro av användningsbara vätskor eller gaser. Dessa kraftfulla slagmutterdragare är professionella elverktyg.

Låt INTE barn komma i kontakt med verktyget. Oerfarna användare ska övervakas då de använder detta verktyg.

Denna produkt är inte avsedd att användas av personer (inklusive barn) med nedsatta fysiska, sensoriska eller mentala funktioner, eller som saknar erfarenhet och/eller kunskaper eller kompetens, såvida de inte övervakas av någon som ansvarar för deras säkerhet. Låt aldrig barn leka med produkten.

Elsäkerhet

Elmotorn är endast byggd för en spänningsstyrka. Kontrollera alltid att batteriets spänning överensstämmer med spänningen på märkskylten. Försäkra dig också om att din laddares spänning överensstämmer med nätspänningen.

Din FACOM-laddare har en dubbel isolering i enlighet med EN 60335, därför krävs ingen jordning.

Om strömladdan är skadad, måste den ersättas med en speciellt avsedd sladd tillgänglig genom FACOMs servicenät.

Byte av kontakt (endast för Storbritannien och Irland)

Om en ny nätkontakt måste monteras:

- Bortskaffa den gamla kontakten på ett säkert sätt.
- Anslut den bruna ledaren till kontaktens spänningsförande plint.
- Anslut den blå ledaren till den neutrala plinten.

⚠ VARNING: Anslut inget till jordplinten.

Följ kopplingsanvisningarna som medföljer kontakter av hög kvalitet. Rekommenderad säkring: 3 A.

Använda en förlängningssladd

Förlängningssladdar bör inte användas såvida de inte är absolut nödvändiga. Använd en godkänd förlängningssladd som är lämplig för din laddares effektförbrukning. Sladden får inte ha mindre tvärsnitt än 1 mm² och får vara högst 30 m lång.

Vid användning av en kabelvinda, rulla alltid ut kabeln helt.

Användning

⚠ VARNING: Observera alltid säkerhetsanvisningarna och tillämpliga bestämmelser.

⚠ VARNING: För att minska risken för allvariga personskador, stäng av enheten och ta bort batteripaketet innan några justeringar eller borttagningar/installation av tillsatser eller tillbehör görs. En oavsiktlig start kan orsaka skador.

⚠ VARNING: Använd endast batterier och laddare från FACOM.

Installera och plocka ut batteriet (bild D)

NOTERA: Försäkra dig om att batteriet är helt laddat.

För att installera batteripaketet (6) i verktygshandtaget, rikta in batteripaketet mot skenorna på insidan av verktygets handtag och låt det glida in i handtaget tills batteripaketet sitter fast i verktyget och se till att det inte lossnar.

För att plocka ut batteriet ur verktyget, tryck på frigöringsknappen (5) och dra beslutsamt ut batteriet ur verktygets handtag. Placera det i laddaren enligt beskrivningen i avsnittet om laddaren i denna bruksanvisning.

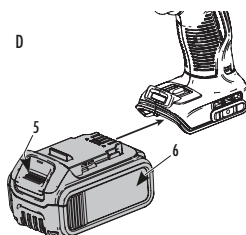

Avtryckare med variabel hastighet (bild A)

För att sätta på verktyget, tryck in avtryckaren (1). För att stänga av verktyget, släpp avtryckaren. Ditt verktyg är försett med broms. Hylsfästet slutar att rotera då avtryckaren är helt släppt. Avtryckaren med variabel hastighet ger dig möjlighet att välja bästa hastighet för din specifika tillämpning. Ju mer du trycker in avtryckaren, desto snabbare roterar verktyget. För maximal livslängd, använd endast den variabla hastigheten för att inleda borrarbetet av hål och inskruvningar.

NOTERA: Kontinuerlig användning vid olika hastigheter rekommenderas inte. Det kan skada avtryckaren och bör undvikas.

Medurs-/motursknappen (bild A)

Medurs-/motursknappen (2) används för att välja rotationsriktning för verktyget och används som spärr.

För att välja rotation medurs, släpp avtryckaren och tryck in medurs-/motursknappen på verktygets högra sida.

För att välja back, lossa avtryckaromkopplaren och tryck på framåt/bakåt kontrollknappen på vänster sida av verktyget. När knappen står i mittläget, är verktyget spärrat i FRÅN-läge. Försäkra dig om att avtryckaren är uppsläppt innan du ändrar rotationsriktning.

NOTERA: Första gången verktyget används efter att ha bytt rotationsriktning, kan ett klick höras vid start. Detta är normalt och är inte något tecken på problem.

Korrekt grepp (bild F)

⚠ VARNING: För att minska risken för allvarliga personskador, håll **ALLTID** i verktyget med korrekt grepp såsom visas.

⚠ VARNING: För att minska risken för allvarliga personskador, håll **ALLTID** ordentligt om verktyget, för de fall detta skulle göra oväntade rörelser.

Korrekt grepp innebär att ena handen omsluter handtaget (4).

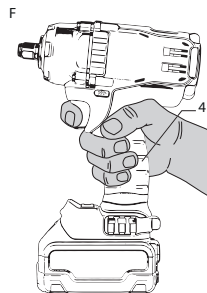

Lägesväljare (bild A)

Ditt verktyg är utrustat med en lägesväljare (8) som gör att du kan välja ett av de två hastigheterna eller "Precision Control"-läget. Välj hastighet/läge baserat på användningsområde och kontrollera verktygets hastighet med tryckbrytaren för variabel hastighet (1).

OBS: På hastighet 1 körs verktyget i 900 varv per minut framåt och i maxhastighet bakåt, ungefär som ett tryckluftswerktyg.

Arbetslampan (bild A)

Det finns en arbetslampan (7) i verktygets fot. Arbetslampan aktiveras när tryckbrytaren trycks in och kommer automatiskt att stängas av 20 sekunder efter att tryckbrytaren frigörs. Om tryckbrytaren hålls intryckt kommer arbetslampan att fortsätta att vara tänd.

OBS: Arbetslampan är till för att belysa den omedelbara arbetsytan och ska inte användas som ficklampan.

"Precision Control"-läget

Utöver draglågerna i låg hastighet har det här verktyget ett "Precision Control"-läge som ger användaren större kontroll för både åtdragnings- och lösgörningsstillämpningar. I framåtläge kommer verktyget att dra åt i 2 000 varv per minut innan den börjar hamra. Verktyget pausar sedan i 0,5 sekunder innan den fortsätter hamra i en hastighet på 3 100 slag per minut, vilket gör att användaren har större kontroll och minskar risken att dra åt för hårt eller skada materialet.

När verktyget sänts i backläge kommer verktyget att hamra i normal hastighet med 3 100 slag per minut. När verktyget känner av att fästansordningen lossnat kommer det att sluta hamra och sänka hastigheten för att hindra att lös hårdvara "sticker iväg".

Städ (bild E)

⚠ VARNING: Använd endast tillbehör för mutterdragare. Tillbehör som inte är för mutterdragare kan gå sönder och skapa farliga situationer. Inspektera tillbehören före användning för att vara säker på att det inte finns några sprickor.

⚠ VAR FÖRSIKTIG: Inspektera städet. Utlös stift och låsringar före användning. Delar som saknas eller är skadade ska bytas ut före användning. Sätt brytaren (2) för fram/bak-knappstyrning i mittläget eller ta bort batteripaketet innan du byter tillbehör.

Städ med låsring (bild E)

Montera ett tillbehör på städet med låsring genom att med fast grepp trycka fast tillbehöret på städet (3).

Låsringen (9) komprimeras så att tillbehöret glider på.

När tillbehöret är monterat anbringa låsringen tryck för att hjälpa till att hålla fast tillbehöret.

Ta bort tillbehöret genom att fatta tag och dra av tillbehöret med kraft.

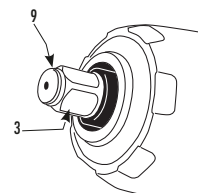

Användning

Din mutterdragare kan utveckla ett högsta startmoment på 813 Nm.

OBS: Vridmomentet beror på vald hastighet.

Din mutterdragare kan utveckla följande högsta åtdragningsmoment:

	Ft.-Lbs. Låg/Precision Control/hög	Nm Låg/Precision Control/hög
FCF894	0-150/0-330/0-330	0-200/0-447/0-447

⚠ OBSERVERA: Försäkra dig om att skruvförbandet och/eller systemet håller för verktygets vridmoment. För högt vridmoment kan orsaka brott och eventuellt även personsador.

1. Placera tillbehöret på fästdonets huvud. Håll verktyget riktat mot fästdonet.
2. Tryck på omkopplaren för att starta arbetet. Släpp omkopplaren för att stoppa arbetet. Kontrollera alltid vridmomentet med en momentnyckel då fästvidmomentet påverkas och många faktorer inklusive följande:
 - **Spänningen:** har batteriet låg spänning för att det nästan är urladdat, minskar åtdragningsmomentet.
 - **Tillbehörets storlek:** Om inte korrekt storlek på tillbehöret används kommer det att orsaka minskning i fästvidmomentet.
 - **Bultstorlek:** bultar med större diameter kräver vanligtvis högre åtdragningsmoment. Åtdragningsmomentet beror även på längden, klassen och mutterfaktorn.
 - **Bult:** se till att alla gängor är fria från rost och annat skräp som kan hämma åtdragningen.
 - **Material:** typen av material och dess ytbehandling påverkar åtdragningsmomentet.
 - **Åtdragningsstid:** längre åtdragningsstid kan medföra högre åtdragningsmoment. Att använda längre åtdragningsstid än rekommenderat, kan medföra att skruvförbanden överbelastas, förvrids eller skadas.

Datumkods placering (bild A)

Datumkoden som också inkluderar tillverkningsår är tryck på höljet.

Exempel 2017 XX XX

Tillverkningsår

TEKNISKA DATA

FCF894

Likspänning	18V
Typ	3
Batterityp	Li-Ion
Varvtal utan belastning (framåt)	0-900/2000/2000
Slag per minut	0-3100
Maximalt moment N.m	813
Vikt (utan batterisats) kg	1,5
Bullervärden och vibrationsvärden (vektorsumma i tre riktningar) enligt EN60745-2-2	
LP _A (emissionsljudtrycksnivå) dB(A)	94
LW _A (ljudeffektnivå) dB(A)	105
KW _A (osäkerhet för nominell ljudnivå) dB(A)	3
Dragning av skruvar och muttrar vid verktygets maximala kapacitet	
Vibrationsvärde ah = m/s ²	13,5
Osäkerhet K = m/s ²	4,4

Vibrationsnivån som anges i detta faktablad har uppmätts i enlighet med en normerad mätmetod enligt EN 60745 som kan användas för att jämföra olika elverktyg med varandra. Den kan också användas för att göra en preliminär uppskattning av vibrationsbelastningen.

WARNING: Den angivna vibrationsnivån gäller för elverktygets huvudsakliga användningsområden. Om elverktyget däremot används för andra ändamål och med andra tillbehör eller inte underhållits ordentligt kan vibrationsnivån avvika. Detta kan ge en tydlig ökning av vibrationsbelastningen för hela arbetsperioden. För en exakt bedömning av vibrationsbelastningen bör även de tider beaktas när elverktyget är fränkopplat eller är igång, men inte används. Detta kan ge en tydlig minskning av vibrationsbelastningen för hela arbetsperioden. Fastställ extra säkerhetsåtgärder för att skydda användaren mot vibrationernas inverkan, t.ex.: underhåll av elverktyget och tillbehören, hålla händerna varma, välorganiserade arbetsförlopp.

Underhåll

Ditt FACOM elverktyg har konstruerats för att användas över lång tid med minsta möjliga underhåll. För att verktyget ska fungera korrekt måste det dock skötas och göras rent ordentligt.

WARNING: För att minska risken för personskador, ställ medurs-/motursknappen i spärrläge eller stäng av verktyget och plocka ut batteriet innan du utför några justeringar eller plockar bort eller monterar några extra anordningar eller tillbehör.

Smörjning

Ditt elverktyg kräver ingen smörjning.

Rengöring

WARNING: Använd aldrig lösningsmedel eller starka kemikalier för att rengöra verktygets delar som inte är av metall. Kemikalierna kan försvaga plasten som dessa delar är tillverkade i. Använd en trasa fuktad med vatten och mild tvål.

Låt aldrig någon vätska tränga in i verktyget. Doppa aldrig några delar av verktyget i någon vätska.

Rengöringsanvisningar för laddaren

WARNING: Risk för elektriska stötar. Koppla bort laddaren från vägguttaget innan du gör ren den. Smuts och fett kan avlägsnas från laddarens utsida med en trasa eller en mjuk borste utan metallborst. Använd inget vatten eller andra rengöringslösningar.

Tillbehör

WARNING: Eftersom inga andra tillbehör än de som erbjuds av FACOM har testats med denna produkt, kan användningen av sådana tillbehör vara farlig. För att minska risken för skador, bör endast tillbehör som rekommenderas av FACOM användas med denna produkt. Kontakta din återförsäljare för ytterligare information om lämpliga tillbehör.

WARNING: Använd endast tillbehör för slagverktyg. Vanliga tillbehör kan gå sönder och skapa farliga situationer. Kontrollera tillbehöret före användning för att försäkra dig om att det inte har några sprickor.

Reparationer

Laddaren och batterierna går inte att reparera. Det finns inga delar inuti laddaren eller batterierna som kan repareras.

För att garantera produktens SÄKERHET och TILLFÖRLITLIGHET, bör reparationer, underhåll och inställningar (inklusive kontroll och byt av släpningar) skötas av ett FACOM-auktoriserat servicecenter eller annan kompetent servicepersonal. Använd alltid identiska reservdelar.

Skydda miljön

Separat avfallshantering.

Den här produkten skall inte kastas bort tillsammans med normalt hushållsavfall.

Bästa kund, Separat insamling av använda produkter och paketeringsmaterial, gör det möjligt att återvinna materialet.

Återvinning av material hjälper till att förhindra miljöförorening och minskar efterfrågan på råmaterial. Lokala bestämmelser kan föreskriva separat insamling av specifika produkter från hushåll vid allmänna avfallsterminaler.



Separat insamling av den uttjänta produkten och emballaget gör det möjligt att återanvända materialen. Återanvändningen av materialen bidrar till att förebygga miljöförstöring och minskar efterfrågan på råvaror.



Laddningsbart batteri

Batteriet måste laddas då det inte längre har tillräckligt med kraft för att verktyget lätt ska kunna utföra det arbete det kunde utföra tidigare. När det nått sin tekniska livslängd, släng det med hänsyn till miljön

- Kör batteriet tills det är helt urladdat, plocka därefter ut det ur verktyget.
- Litium-jonceller är återvinningsbara. Returnera dem till din återförsäljare eller lämna dem vid lokal återvinningsstation. De insamlade batterierna kommer att återvinnas eller bortskaffas på lämpligt sätt.

Efterservice

- För frågor eller åtgärder på apparaten, kontakta din FACOM-återförsäljare.

Garanti

FACOMs elverktyg garanteras i 24 månader f.o.m. inköpsdatumet mot defekter och tillverkningsfel.

FACOM-tillbehören och slidedelarna, laddaren och batterierna täcks av den lagliga garantin.

Denna garanti täcker inte följande fall: normalt slitage, underlåtenhet att följa bruks- och säkerhetsanvisningarna, osedvanlig eller olämplig användning av verktyget, överbelastning av verktyget, underlåtenhet att utföra underhåll eller service, inträngande av främmande föremål, verktyg som har demonterats eller ändrats, eller spår av stötar (bucklor, sprickor, trasiga kåpor ...), användning med tillbehör av dålig kvalitet eller som inte är kompatibla.

För att åberopa garantin, överlämna verktyget med dess serienummer samt originalkvittot med produkten och inköpsdatumet på i läsligt skick och utan anteckningar.

För de detaljerade villkoren för tillämpningen av garantin, kontakta din återförsäljare.

FÖRSÄKRAN OM ÖVERENSSTÄMMELSE

VI, STANLEY BLACK & DECKER FRANCE, 62 CHEMIN DE LA BRUYÈRE - 69 570 DARDILLY – FRANKRIKE, FÖRSÄKRAR UNDER VÅRT ANSVAR ATT PRODUKT **FCF894, KOMPAKT MUTTERDRAGARE AV MÄRKET FACOM,**

- UPPFYLLER BESTÄMMELSERNA I MASKINDIREKTIVET, 2006/42/EG, EN60745-1:2009 +A11:2010, EN60745-2-2:2010

- UPPFYLLER KRAVEN I DIREKTIVET 2014/30/EU; 2011/65/EU

Undertecknad ansvarar för sammanställningen av den tekniska filen och gör denna deklaration på Facoms vägnar.



Markus Rompel

25.11.2017

Teknikdirektör



FI









HUOMIO



Määritelmät: Turvallisuusohjeet

Alla kuvataan varoituskuvakkeiden ja varoitusten merkitys. Lue käyttöohje ja kiinnitä huomiota varoituksiin.

-  **VAARA:** Varo välitöntä vaaraa, joka **johtaa kuolemaan tai vakavaan loukkaantumiseen**, jos sitä ei vältetä.
-  **VAROITUS:** Varo mahdollista vaaraa, joka **voi johtaa kuolemaan tai vakavaan loukkaantumiseen**, jos sitä ei vältetä.
-  **HUOMAUTUS:** Varo mahdollista vaaraa, joka **voi aiheuttaa lievän tai kohtalaisen vammän**.
- HUOMIO:** Varoitus, joka **ei liity henkilövahinkoon** mutta **voi aiheuttaa omaisuusvahinkoja**, jos sitä ei vältetä.
-  Sähköiskuvaara
-  Tulenvaara
-  **VAROITUS:** Vahinkojen välttämiseksi, lue käyttöohje.

Konetyökalujen yleiset, turvallisuuteen liittyvät varoitukset

-  **VAROITUS!** Lue kaikki turvallisuuteen liittyvät varoitukset ja kaikki ohjeet. Varoitusten ja ohjeiden laiminlyönti voi aiheuttaa sähköiskun, tulipalon ja/tai vakavan vammän.

SÄILYTÄ KAIKKI VAROITUKSET JA OHJEET MYÖHEMPÄÄ TARVETTA VARTEN.

Varoituksissa käytetyllä "konetyökalu" termillä tarkoitetaan verkkovirralla toimivaa (johdollinen) tai akkukäyttöistä (johdoton) työkalua.

1) Työalueen turvallisuus

- a) **Pidä työalue puhtaana ja järjestyksessä.** Epäjärjestyksessä oleva ja huonosti valaistu työalue voi altistaa onnettomuuksille.
- b) **Älä käytä konetyökaluja räjähdysvaarallisessa ympäristössä, kuten tulenarkojen nesteiden, kaasun tai pölyn läheisyydessä.** Konetyökaluista lähtee kipinöitä, jotka voivat sytyttää pölyn tai höyryt palamaan.
- c) **Pidä lapset ja ulkopuoliset loitolla konetyökalun käytön aikana.** Voit menettää työkalun hallinnan huomion kiinnittyessä muualle.

2) Sähköturvallisuus

- a) **Konetyökalun pistotulppa on liitettävä vain sellaiseen pistorasiaan, johon se sopii. Älä koskaan tee rakennemuutoksia pistotulppaan.** Älä käytä adapteripistokkeita maadoitettujen konetyökalujen kanssa. Pistokkeet, joihin ei ole tehty mitään muutoksia ja sopivat pistorasiat vähentävät sähköiskuvaaraa.
- b) **Vältä koskemasta maadoitettuihin pintoihin, kuten putket, lämpöpatterit, keittiöliedet ja jääkaapit.** Sähköiskuvaara on suuri, jos keho koskettaa maadoitettuun kohteeseen.
- c) **Älä saata konetyökaluja sateelle tai kosteudelle alttiiksi.** Konetyökaluun pääsevä kosteus tai vesi kohottaa sähköiskuvaaraa.
- d) **Älä rasita johtoa. Älä koskaan kannaa tai vedä konetyökalua johdosta äläkä irtikytkä sitä vetämällä johdosta.** Pidä johto kaukana kuumuudesta, öljyistä, terävistä reunoista ja liikkuvista osista. Vaurioitunut tai soikuilla oleva johto kohottaa sähköiskuvaaraa.
- e) **Kun käytät konetyökalua ulkona, käytä ulkokäyttöön sopivia jatkojohtoja.** Ulkokäyttöön sopivien jatkojohtojen käyttö vähentää sähköiskuvaaraa.
- f) **Jos sähkötyökalun käyttö on välittämätöntä kosteassa paikassa, käytä vikavirtasuojakytkimellä suojattua virtalähdettä.** Vikavirtasuojakytkin vähentää sähköiskun vaaraa.

3) Henkilökohtainen turvallisuus

- a) **Pysy valppaana, keskity työhösi ja käytä tervettä järkeä, kun käytät konetyökalua. Älä käytä konetyökalua kun olet väsynyt tai huumeiden, alkoholin tai lääkkeiden vaikutuksen alainen.** Huolimattomuus konetyökaluja käytettäessä voi johtaa vakavaan loukkaantumiseen.





- b) **Käytä henkilökohtaisia suojavarusteita. Käytä aina suojalaseja.** Suojavarusteiden, kuten hengityssuojaimen, liukumattomien turvajalkineiden, suojakypärän tai kuulonsuojainten käyttö vähentää henkilövahinkovaaraa.
- c) **Estä sopimattomaan aikaan tapahtuva käynnistyminen.** Varmista, että kytkin on pois päältä -asennossa (off) ennen kuin kytkeä työkalun verkkovirtaan ja/tai akkuyksikköön ja nostat tai kannat sitä. Konetyökalun kantaminen sormen ollessa kytkimellä tai virran kytkeminen työkaluun, jonka kytkin on päällä -asennossa voi johtaa onnettomuuksiin.
- d) **Poista kaikki säätöavaimet ennen, kuin käynnistät konetyökalun.** Jos konetyökalun sisällä oleviin pyöriviin osiin on jätetty säätöavain, voi seurauksena olla henkilövahinkoja.
- e) **Älä kurkota liian kauas. Pysytte aina tukevasti jaloillasi ja tasapainossa.** Näin toimien pystyt hallitsemaan konetyökalua odottamattomissa tilanteissa.
- f) **Pukeudu sopiviin pukimiin. Älä pukeudu väliin vaatteisiin tai koruihin. Pidä hiukset, vaatteet ja käsi neit loitolla liikkuvista osista.** Väljät vaatteet, korut ja pitkät hiukset voivat juuttua liikkuviin osiin.
- g) **Jos laitteet on tarkoitettu liitettäväksi pölynimulaitteeseen ja –kokoojaan varmista, että ne on kytketty ja että niitä käytetään oikein.** Pölynkokoojan käyttö vähentää pölyn aiheuttamaa vahingonvaaraa.
- 4) Verkkovirralla toimivan työkalun käyttö ja kunnossapito**
- a) **Älä pakota konetyökalua. Käytä tehtävään työhön sopivaa konetyökalua.** Käyttötarkoitukseen sopiva ja suunniteltu konetyökalu tekee työn paremmin ja turvallisemmin.
- b) **Älä käytä konetyökalua, jos sitä ei voida käynnistää ja katkaista kytkimellä.** Konetyökalu, jota ei voida ohjata kytkimellä, on vaarallinen ja se täytyy korjata.
- c) **Irrota pistotulppa verkkovirrasta ja/tai akkuyksikkö konetyökalusta ennen säätöjen tekemistä, lisävarusteiden vaihtamista tai konetyökalun varastointia.** Näillä turvakeinoilla ehkäistään konetyökalun käynnistyminen epähuomiossa.
- d) **Kun et käytä konetyökalua, varastoi se lasten ulottumattomiin eikä anna kokemattomien tai näistä ohjeista tietämättömien henkilöiden käyttää sitä.** Konetyökalut ovat vaarallisia kokemattomien henkilöiden käsissä.
- e) **Pidä hyvää huolta konetyökaluista. Tarkista liikkuvien osien yhdensuuntaisuus tai kytkennät, osien kunto (särkynyt osat) ja kaikki muut konetyökalun käyttöön haitallisesti vaikuttavat tekijät. Jos vikoja on, vie konetyökalu korjattavaksi ennen uudelleenkäyttöä.** Monet onnettomuudet johtuvat huonosti ylläpidetyistä konetyökaluista.
- f) **Pidä leikkaavat työkalut terävinä ja puhtaina.** Huolellisesti hoidetut ja terävät leikkuutyökalut juuttuvat vähemmän kiinni ja ovat helpommin ohjattavissa.
- g) **Käytä konetyökalua, lisävarusteita, vaihtoteriä jne. näiden ohjeiden mukaisesti ja ota huomioon työskentelyolosuhteet ja tehtävä työ.** Konetyökalun käyttö muuhun, kuin sille tarkoitettuun käyttötarkoitukseen voi aiheuttaa vaaratilanteita.
- 5) Akkukäyttöisen työkalun käyttö ja kunnossapito**
- a) **Lataa yksinomaan valmistajan ilmoitusten mukaisella lataajalla.** Määrätylle akkuyksikölle tarkoitetun lataajan käyttö toisenlaisen akkuyksikön lataamiseen voi aiheuttaa palovaaran.
- b) **Käytä konetyökaluja yksinomaan spesifikaatioiden mukaisen akkuyksikön kanssa.** Muunlaisen akkuyksikön käyttö aiheuttaa palo- ja vahinkovaaraa.
- c) **Kun akku ei ole käytössä pidä se loitolla kaikista metalliesineistä, kuten liittimet, kolikot, avaimet, naulat, ruuvit tms. esineet, jotka voivat saada aikaan liitännänapojen yhteen liittymisen.** Akun napojen saattaminen oikosulkuun, voi aiheuttaa palovammoja tai tulipalon.
- d) **Raskaissa olosuhteissa akkuneste voi valua ulos. Vältä koskemasta akkunesteeseen. Jos joudut epähuomiossa kosketukseen akkunesteen kanssa, huuhtelee välittömästi runsaalla vedellä. Jos nestettä joutuu silmiin, mene lääkäriin.** Akusta ulos ruiskuva neste voi aiheuttaa ärsytystä ja palovammoja.
- 6) Huolto**
- a) **Konetyökalu on annettava ammattitaitoisen huoltoliikkeen huollettavaksi ja vaihdossa on käytettävä yksinomaan alkuperäisiä varaosia.** Tällä taataan konetyökalun turvallinen käyttö.

Erityiset lisäturvallisuusohjeet

- **Pidä kiinni konetyökalun eristetyistä tartuntapinnoista, kun teet töitä joissa kiinnike voi joutua kosketukseen piilossa olevien sähköjohtojen kanssa.** Kiinnikkeen joutuessa kosketukseen jännitteeseen johtoon, konetyökalun metalliosat tulevat jännitteisiksi ja käyttäjä voi saada sähköiskun.
- **Käytä ruuvipuristimia tai muita käteviä keinoja työkappaleen pitämiseksi paikallaan tukevalla pinnalla.** Työkappaleen pitäminen paikallaan käsin tai kehoa vasten on epävarmaa ja voit menettää työkalun hallinnan.
- **Käytä suojalaseja tai vastaavia silmäsuojaimia.** Vasaran käytön ja porauksen yhteydessä voi lennellä lastuja. Silmiin joutuvat hiukkaset voivat aiheuttaa pysyviä silmävammoja.
- **Käytä kuulonsuojaimia iskuporaamisen aikana.** Melu voi aiheuttaa kuulon heikentymistä.



- Lisävarusteet ja työkalut voivat kuumentua käytön aikana. Käytä suojakäsineitä niihin koskettaessa.
- Liikkuviissa osissa on usein ilma-aukkoja ja niitä tulee välttää. Löysät vaatteet, korut tai pitkät hiukset voivat jäädä kiinni liikkuviin osiin.
- Työkalua ei saa käyttää pitkiä aikajaksoja. Työkalun toiminnasta syntyvä värinä voi olla haitallista käsille ja käsivarsille. Vaimenna värinää käyttämällä suojakäsineitä ja vältä värinälle altistumista pitämällä säännöllisesti taukoja.

Muut vaarat

Vaikka asiaan kuuluvia turvallisuusmääräyksiä noudatetaan ja turvalaitteita käytetään, on olemassa vaaroja, joita ei voida välttää. Näitä ovat:

- Kuulon heikkeneminen.
- Sormien puristumisvaara lisävarusteiden vaihdon aikana.
- Lentelevien hiukkasten aiheuttamat henkilövahingot.
- Työn aikana kuumenevien lisävarusteiden aiheuttamat palovammat.
- Pitkään kestävän käytön aiheuttamat henkilövahingot.

VAROITUS: Käytä AINA suojalaseja. Silmälasit EIVÄT ole suojalasit. Käytä myös kasvo- tai hengityssuojaimia, jos työstä syntyy pölyä. KÄYTÄ AINA HYVÄKSYTTYJÄ SUOJARUSTEITA.

VAROITUS: Konehionnassa, -sahauksessa, -porauksessa ja muissa rakennustöissä syntyy pölyä, jotka sisältävät vaarallisia kemiallisia aineita, joiden tiedetään aiheuttavan syöpää, synnynnäisiä epämuodostumia tai muita hedelmällisyyteen liittyviä häiriöitä. Tällaisia aineita ovat esimerkiksi:

- lyijypohjaisten maalien lyijy,
- tiilistä, sementistä ja muista muuraus- ja kivitöistä syntyvä kiteinen silikaatti ja,
- kemiallisesti käsitellystä puutavarasta (CCA) muodostuva arsenikki ja kromi.

Näiden aineiden altistumisriski riippuu siitä, kuinka usein tämäntyyppisiä töitä suoritetaan. Mainituille kemiallisille aineille altistumisen vähentämiseksi: työskentele hyvällä ilmanvaihdoilla olevissa paikoissa ja käytä sopivia suojarusteita, kuten mikroskooppisten hiukkasten suodatuksen suunniteltuja hengityssuojaimia.

- **Vältä konehionnassa, -sahauksessa, porauksessa ja muissa rakennustöissä syntyvän pölyn pitkää kosketusta. Käytä suojavaatteita ja pese saastuneet alueet vedellä ja saippualla.** Pölyn päästäminen suuhun, silmiin tai iholle voi edistää vaarallisten kemikaalien imeytymistä elimistöön.

HUOMAUTUS: Kun työkalu ei ole käytössä, laita se kyljelleen tukevalle pinnalle, jossa se ei pääse laukeamaan tai putoamaan. Jotkut työkalut, joissa on leveä akkuyksikkö pysyvät pystyssä sen varassa, mutta voivat helposti kaatua.

- Työkalussa olevassa etiketissä voi olla seuraavia symboleja. Symbolit ja niiden merkitys:

V	volti	W	watti
Hz	hertsi	~	vaihtovirta
min	minuutti	⌚	vaihto- tai tasavirta
---	tasavirta	n_0	kuormittamaton nopeus
	Luokan I rakenne (maadoitettu)		maattoliitin
	Luokan II rakenne (kaksoiseristetty)		varoitusmerkki
.../min	Per minuutti	RPM	kierrosta per minuutti
IPM	iskua per minuutti	BPM	lyöntiä per minuutti
A	ampeeri	n	nimellisa nopeus
	näkyvää säteilyä		käytä suojalaseja
	lue kaikki asiakirjat		käytä kuulonsuojaimia
	käytä hengityssuojaa		

Laturissa ja akussa olevat merkit

Tässä ohjekirjassa käytettyjen kuvakkeiden lisäksi akussa ja laturissa voi olla seuraavia kuvakkeita:



Lue käyttöohjeet ennen käyttämistä.



Älä työnnä sähköä johtavia esineitä laitteen sisään.



Älä lataa vaurioitunutta akkua.



Käytä vain FACOM-akkuja. Muut akut voivat räjähtää sekä aiheuttaa henkilö- ja omaisuusvahinkoja.



Älä altista vedelle.



Vaihdata vialliset akut heti.



Lataa vain lämpötilassa 4–40 °C.



Toimita akku kierrätykseen ympäristöystävällisellä tavalla.



Älä hävitä akkuyksikköä polttamalla.



Lataa Litium-ioniakkuja.



Latausajan tiedot ovat Teknisissä tiedoissa.



Käytettäväksi vain ulkona.

Akut ja laturit

Akkua ei ole ladattu täyteen sen toimituksen yhteydessä. Lue alla olevat turvallisuusohjeet ennen akun ja laturin käyttöä ja noudata annetuja latausohjeita. Varmista vara-akkujen tilaamisen yhteydessä, että tilaus sisältää tuotenumeron ja jännitteen.

Kaikkia akkuyksiköitä koskevat tärkeät turvallisuusohjeet

VAARA: Lue kaikki akkupaketin, laturin ja sähkötyökalun turvavaroitukset ja -ohjeet. Jos varoituksia ja ohjeita ei noudateta, seurauksena voi olla sähköisku, tulipalo ja/tai vakava vamma.

LUE KAIKKI OHJEET

- **Älä lataa tai käytä akkuyksikköä räjähdysvaarallisessa ympäristössä, kuten tulenarkojen nesteiden, kaasun tai pölyn läheisyydessä.** Akkuyksikön asentaminen tai irrottaminen lataajasta voi sytyttää pölyn tai höyryt palamaan.
- **ÄLÄ KOSKAAN asenna akkuyksikköä pakolla lataajaan. ÄLÄ tee mitään muutoksia akkuyksikköön sen asentamiseksi sopimattomaan lataajaan, koska se voi rikkoutua ja aiheuttaa vakavia henkilövahinkoja.**
- Lataa akkuyksikkö yksinomaan FACOM-merkkisillä lataajilla.
- **ÄLÄ** kastele tai upota sitä veteen tai nesteisiin.
- **Älä varastoi tai käytä työkalua ja akkuyksikköä paikoissa, joissa lämpötila voi kohota 40 °C:een (105 °F) tai sen yli (kuten ulkokatoksissa tai metallirakenteissa kesällä).** Säilytä akkuja viileässä ja kuivassa paikassa parhaan käyttöiän varmistamiseksi.
- Parhaan tuloksen saamiseksi varmista ennen käyttöä, että akkuyksikkö on täydessä latauksessa.

HUOMAA: Älä jätä akkuyksikköä työkaluun, kun liipaisin on lukittu käynnistysasentoon (ON). Älä koskaan teippaa liipaisinta kiinni käynnistysasentoon (ON).

VAROITUS: Palovaara. Älä koskaan yritä avata akkuyksikköä mistään syystä. Jos akkuyksikön koteloinnissa on halkeamia tai vaurioita, älä laita sitä lataajaan. Älä murskaa, pudota tai vahingoita akkuyksikköä. Älä käytä akkuyksikköä tai lataajaa, joka on saanut voimakkaan iskun, pudonnut, kulunut tai muuten vahingoittunut (esim. puhkaistu neulalla, isketty vasaralla, tallottu jne.). Vaurioituneet akkuyksiköt tulee viedä kierrätyspisteeseen.

VAROITUS: Palovaara. **Älä varastoi tai kuljeta akkua niin, että metalliesineet pääsevät koskettamaan akun napoihin.** Esimerkiksi, älä sijoita akkua suojakankaisiin, säilytystaskuihin, työkalulaatikoihin, työkalusarjalaatikoihin, pöydän laatikoihin jne., joissa on nauloja, ruuveja, avaimia yms. tarvikkeita. **Akkujen kuljettaminen voi mahdollisesti aiheuttaa tulipalon, jos akun navat joutuvat epähuomiossa kosketukseen sähköä johtavien esineiden kanssa, kuten avaimet, kolikot, käsityökalut jne.**

HUOMAUTUS: Kun työkalu ei ole käytössä, laita se kyljelleen tukevalle pinnalle, jossa se ei pääse laukeamaan tai putoamaan. Jotkut työkalut, joissa on leveä akkuyksikkö pysyvät pystyssä sen varassa, mutta voivat helposti kaatua.

Erityiset turvallisuusohjeet litiumioniakuille (li-ion)

- **Älä hävitä akkuyksikköä polttamalla vaikka se olisi pahasti vaurioitunut tai kokonaan kulunut.** Akkuyksikkö voi räjähtää poltettaessa. Palaessa litiumioniakusta haihtuu myrkyllistä savua ja kaasuja.
- **Jos akkunestettä joutuu iholle, pese välittömästi vedellä ja miedolla saippualla.** Jos akkunestettä joutuu silmiin, huuhtele avoimia silmiä vedellä 15 minuutin ajan tai kunnes ärsytys lakkaa.

Jos tarvitaan lääketieteellistä apua, akun elektrolyytti on nestemäisten orgaanisten karbonaattien ja litiumsuolojen seosta.

- **Avattujen akkukennojen sisältö voi ärsyttää hengitysteitä.** Mene raikkaaseen ilmaan. Jos oireet jatkuvat, mene lääkäriin.

VAROITUS: Palovammavaara. Akkuneste voi syttyä kipinöiden tai liekin läheisyydessä.

Kuljetus

VAARA: Tulipalovaara. Älä varastoi tai kuljeta akkupakettia siten, että metalliesineet voivat tulla kontaktiin akun suojaamattomien napojen kanssa. Älä laita akkupaketteja esimerkiksi esiliinoiniin, taskuihin, työkalulaatikoihin, laatikoihin jne., joissa on irtonaisia nauloja, ruuveja, avaimia jne.. Akun kuljettaminen voi aiheuttaa tulipalon, jos akun navat tulevat vahingossa kontaktiin sellaisten esineiden kuin avainten, kolikoiden, käsityökalujen ja vastaavien esineiden kanssa. Kun kuljetat yksittäisiä akkupaketteja, varmista, että akun navat on suojattu ja eristetty hyvin materiaalista, joka voi tulla kontaktiin niiden kanssa ja aiheuttaa oikosulun.

Akkujen virranilmaisin (kuva B)

Joissakin FACOM-akuissa on kolmesta vihreästä LED-valosta koostuva virranilmaisin, joka ilmoittaa jäljellä olevan akkuvirran.

Virranilmaisin osoittaa akun jäljellä olevan virtatason likimääräisesti seuraavasti:

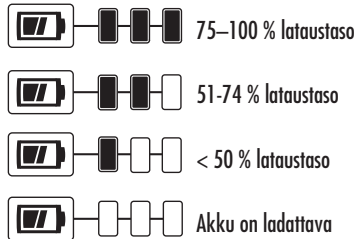

Voit käyttää virranilmaisinta painamalla ja pitämällä alhaalla virranilmaisimen painiketta. Kolmen vihreän LED-valon yhdistelmä syttyä ilmoittaa jäljellä olevan virtatason. Kun akun lataustaso on käytettävän rajan alapuolella, virranilmaisin ei syty ja akku on ladattava.

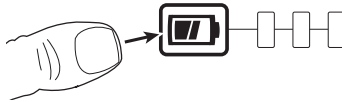

HUOMAA: Virranilmaisin ilmoittaa ainoastaan akun virtatason. Se ei osoita työkalun toimintaa ja se voi vaihdella tuoteosien, lämpötilan ja käyttötarkoituksen mukaan.

Kaikkia akkulataajia koskevat tärkeät turvallisuusohjeet

VAROITUS: Lue kaikki akun, laturin ja sähkötyökalun varoitukset ja ohjeet. Mikäli varoituksia ja ohjeita ei noudateta, seurauksena voi olla sähköisku, tulipalo ja/tai vakava henkilövahinko.

VAROITUS: Sähköiskuvaara. Älä päästä nesteitä lataajan sisäosiin. Seurauksena saattaa olla sähköiskuvaara.

HUOMAUTUS: Palovammavaara. Vahinkojen välttämiseksi, lataa yksinomaan FACOMIN uudelleenladattavia akkuja. Muuntyyppiset akut voivat haljeta ja aiheuttaa täten henkilövahinkoja ja vaurioita.

HUOMAUTUS: On valvottava, etteivät lapset pääse leikkimään laitteen kanssa.

HUOMIO: Määrätyissä olosuhteissa, kun lataaja on kytketty virtalähteeseen, se voi mennä oikosulkuun sähköä johtavien materiaalien johdosta. Sähköä johtavat materiaalit kuten hiontapöly, metallilastut, teräsvilla, alumiinifolio tai muut muodostuvat metallihiukkaset on pidettävä loitolla lataajan syvennyksistä (luettelo ei ole tyhjentävä). Irrota lataaja virtalähteestä aina silloin, kun siinä ei ole akkuja. Irrota lataaja virtalähteestä ennen sen puhdistusta.

- **ÄLÄ yritä ladata akkuyksikköä muunlaisilla kuin tässä ohjekirjassa mainituilla lataajalla.** Lataaja ja akkuyksikkö on suunniteltu toimimaan yhdessä.
- **Näitä lataajia ei ole tarkoitettu muuhun tarkoitukseen kuin FACOMIN uudelleenladattavien akkujen lataukseen.** Muunlainen käyttö aiheuttaa palo-, sähköisku- ja sähkötapaturmavaaraa.
- **Älä jätä lataajaa vesi- tai lumisateeseen.**
- **Älä vedä johdosta, vaan tartu pistotulppaan, kun kytket lataajan irti verkkovirrasta.** Näin toimien pistotulpan ja johdon vaurioitumisvaara vähenee.
- **Varmista, että johto sijaitsee niin, ettei sen päältä kävellä, ettei se pääse kiertymään eikä puristumaan tai muuten vahingoittumaan.**

- **Älä käytä jatkojohtoa, jos se ei ole ehdottomasti tarpeellista.** Sopimattoman jatkojohtoon käyttö voi aiheuttaa palo-, sähköisku- tai sähkötapaturmavaaraa.
- **Kun käytät laturia ulkona, varaa aina kuiva paikka ja käytä vain ulkokäyttöön sopivaa jatkojohtoa.** Ulkokäyttöön sopivan johdon käyttö vähentää sähköiskun vaaraa.
- **Laturin päälle ei saa asettaa esineitä eikä laturia saa asettaa pehmeälle alustalle, joka voi estää ilmanvaihtoaukot ja aiheuttaa laitteen ylikuumentumisen.** Aseta laturi kauas lämpölähteistä. Laturin ilmankierto toimii kotelon ylä- ja alaosassa olevien ilmankiertoaukkojen avulla.
- **Älä peitä lataajan tuuletusaukkoja.** Tuuletusaukot sijaitsevat lataajan päällä ja sivuilla. Sijoita lataaja kauas lämpölähteistä.
- **Älä käytä lataajaa, jos johto tai pistotulppa on viallinen** – vaihda vialliset osat välittömästi.
- **Älä käytä lataajaa, jos se on saanut voimakkaan iskun, pudonnut, kulunut tai muuten vahingoittunut.** Vie se valtuutettuun huoltoliikkeeseen.
- **Älä pura lataajaa. Vie se valtuutettuun huoltoliikkeeseen korjausta ja huoltoa varten.** Huonosti tehty kokoonpano voi aiheuttaa palo-, sähköisku- ja sähkötapaturmavaaraa
- **Irrota lataaja verkkovirrasta ennen, kuin alat tekemään sen puhdistamista. Näin toimien sähköiskuvaara vähenee.** Akkuyksikön poistaminen ei vähennä tätä vaaraa.
- **ÄLÄ KOSKAAN** yritä kytkeä kahta lataajaa yhteen.
- **Lataaja on suunniteltu toimimaan 230 V:n kotitalousvirralla. Älä yritä käyttää sitä millään muulla jännitteellä.** Tämä ei koske auton akkulataajaa.

⚠ Varoitus: Sähköiskuvaara. Älä päästä nestettä laturin sisään. Seurauksena voi olla sähköisku.

⚠ VAROITUS: Palovamman vaara. Akkua ei saa upottaa nesteeseen eikä akun sisälle saa päästää nestettä. Älä koskaan yritä avata akkua mistään syystä. Jos akun muovikotelo rikkoutuu tai halkeaa, palauta se huoltoliikkeeseen kierrätystä varten.

⚠ Huomio: Palovamman vaara. Lataa ainoastaan ladattavia FACOM-akkuja henkilövahinkovaaran välttämiseksi. Muunlaiset akut voivat ylikuumentua ja räjähtää aiheuttaen henkilö- ja omaisuusvahinkoja.

Huomaa: Kun laturi on kytketty virtalähteeseen, tietyissä olosuhteissa vieraat esineet voivat aiheuttaa laturiin oikosulun. Johtavat vieraat esineet, kuten hiomapöly, metallilastut, teräsvilla, alumiinifolio tai metalliset hiukkaset niihin kuitenkin rajoittumatta, tulee pitää kaukana laturin aukoista. Irrota laturi aina virtalähteestä, kun laturissa ei ole akkua. Irrota laturi virtalähteestä ennen sen puhdistusta.

SÄILYTÄ NÄMÄ OHJEET

Lataajat

Tätä lataajaa ei tarvitse säätää. Se on suunniteltu helpokäyttöiseksi.

Lataus (kuva C)

1. Kytke lataaja sopivaan virtalähteeseen ennen, kuin asennat akkuyksikön siihen.
2. Asenna akkuyksikkö (6) lataajaan, kuvassa C osoitetulla tavalla. Varmista, että akkuyksikkö on kunnolla lataajassa. Latauksen punainen merkkivalo vilkkuu keskeytyttäen merkiksi siitä, että lataus on käynnissä.
3. Kun lataus on päättynyt, punainen merkkivalo jää palamaan (vilkkumatta). Akkuyksikkö on täyteen ladattu ja voidaan ottaa heti käyttöön tai jättää lataajaan. Irrota akku laturista painamalla akussa olevaa akun vapautuspainiketta (5).

HUOMAA: Li-ioniakkujen tehokkuuden takaamiseksi ja kestoajan pidentämiseksi, lataa akkuyksikkö täyteen ennen ensimmäistä käyttöä.

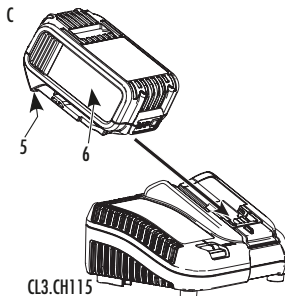

Laturin toiminta

Katso akun lataustaso alla olevista ohjeista.

CL3.CH1018	
 Lataus käynnissä	— — — — —
 Ladattu täyteen	—————
 Kuuma-/kylmäviive	— • — • — •
 Ongelma akussa tai laturissa	• • • • • • • •
CL3.CH115	
 Lataus käynnissä	— — — — — 
 Ladattu täyteen	————— 
 Kuuma-/kylmäviive*	— — — ————— 

*CL3.CH115: Punainen valo vilkkuu, mutta keltainen valo palaa tämän toiminnon aikana. Kun akku on saavuttanut oikean lämpötilan, keltainen valo sammuu ja laturin lataus käynnistyy uudelleen.

Yhteensopivat laturit eivät lataa viallista akkua. Jos akku on viallinen, laturin merkkivalot eivät syty tai akun tai laturin merkkivalot ilmoittavat virheestä.

HUOMAA: Tämä voi myös koskea laturin vikaa.

Jos laturi ilmoittaa viasta, vie laturi ja akku valtuutettuun huoltopalveluun niiden testausta varten.

Kuuma-/kylmäviive

Kun laturi havaitsee liian kylmän tai kuuman akun, se käynnistää automaattisesti kuuma-/kylmäviiveen keskeyttämällä latauksen, kunnes akku on saavuttanut oikean lämpötilan. Laturi siirtyy tämän jälkeen automaattisesti akun lataustilaan. Tämä toiminto takaa maksimaalisen akun käyttöiän.

Kylmä akku latautuu hitaammin kuin lämmin akku. Akku latautuu hitaammin koko latauksen ajan, maksimaalista latausnopeutta ei saavuteta vaikka akku lämpenisi.

Älä koskaan käytä laturia, jos ilmankiertoaukot ovat tukossa. Älä päästä vieraita esineitä laturin sisään.

Elektroninen suojausjärjestelmä

Li-Ion-työkaluissa on elektroninen suojausjärjestelmä, joka suojaaa akkua ylikuormitukselta, ylikuumentumiselta ja syväpurkaukselta.

Työkalu kytkeytyy automaattisesti pois päältä elektronisen suojausjärjestelmän aktivoituessa. Aseta tällöin litiumioniakku laturiin, kunnes se on latautunut kokonaan.

Seinäasennus

CL3.CH115

Tämä laturi on tarkoitettu asennettavaksi seinään tai käytettäväksi pystyasennossa pöydällä tai työtasolla. Jos laturi asennetaan seinään, sijoita se pistorasian lähetyville ja kauas nurkista tai muista esteistä, jotka voivat heikentää ilmavirtausta. Käytä laturin takaosaa mallina ruuvien asennuskohdan määrittämisessä. Asenna laturi varmasti kipsilevyruuveilla (hankittava erikseen), joiden pituus on vähintään 25,4 mm ja ruuvien pään halkaisija 7–9 mm. Ruuvaa ruuvit puuhun optimaaliseen syvyyteen jättäen ruuvia näkyville noin 5,5 mm:n verran. Kohdista laturin takana olevat aukot ruuveihin ja kiinnitä ruuvit kokonaan aukkoihin.

Tärkeitä latausohjeita

1. Pitkät kestoikä ja paras suorituskyky saadaan lataamalla akkuyksikkö 18 – 24 °C (65 – 75 °F) lämpötilassa. ÄLÄ lataa akkuyksikköä alle +4.5 °C:n (+40 °F) tai yli +40.5 °C:n (+104 °F) lämpötilassa. Tämä on erittäin tärkeää, koska näin toimien ehkäistään vakavat akkuyksikkövikat.
2. Lataaja ja akkuyksikkö kuumenevat latauksen aikana. Tämä on normaalia. Se ei ole merkki toimintahäiriöstä. Akkuyksikön jäähtymisen nopeuttamiseksi käytön jälkeen, älä sijoita lataajaa tai akkuyksikköä lämpimään ympäristöön, kuten metallikatokseen tai eristämättömään perävaunuun.
3. Jos akkuyksikkö ei lataudu kunnolla:
 - a. Tarkista pistorasian kunto kytkemällä siihen jokin toinen laite (esim. lamppu),
 - b. Tarkista onko pistorasia yhdistetty valokyttimeen, joka katkaisee virran kun valot sammutetaan,

c. Vie lataaja ja akkuyksikkö paikkaan, jossa ympäristölämpötila on 18 – 24 °C (65 – 75 °F),

d. Jos lataajavika jatkuu, vie työkalu, akkuyksikkö ja lataaja lähimpään huoltokeskukseen.

4. Akkuyksikkö on ladattava kun sen antama teho ei enää riitä tehtävään työhön. ÄLÄ JATKA käyttöä näissä olosuhteissa. Tee lataus annettujen ohjeiden mukaisesti. Voit myös ladata osittain purkautuneen yksikön milloin tahansa. Se ei vaikuta haitallisesti akkuyksikköön.
5. Sähköä johtavat materiaalit kuten hiontapöly, metallilastut, teräsvilla, alumiinifolio tai muut muodostuvat metallihiukkaset on pidettävä loitolla lataajan syvennyksistä (luettelo ei ole tyhjentävä). Irrota lataaja virtalähteestä aina silloin, kun siinä ei ole akkua. Irrota lataaja virtalähteestä ennen sen puhdistusta.
6. Älä jäädytä äläkä upota lataajaa veteen tai mihin tahansa nesteeseen.

Varastointisuosituksia

1. Paras varastointipaikka on viileä ja kuiva paikka, joka on suojattu suoralta auringonvalolta ja liialta kuumuudelta tai kylmyydeltä.
2. Jos säilytysaika on pitkä, on suositeltavaa varastoida täysin ladattu akku kuivassa paikassa ilman laturia, jotta tulokset olisivat optimaalisia.

HUOMAA: Akkupaketteja ei saa säilyttää täysin tyhjentyneinä latauksesta. Akkupaketti täytyy ladata uudestaan ennen käyttöä.

SÄILYÄ NÄMÄ OHJEET MYÖHEMPÄÄ TARVETTA VARTEN

Kuvaus

VAROITUS: Älä koskaan tee muutoksia kone työkaluun tai sen osiin. Seurauksena voi olla henkilövahinkoja tai vaurioita.

- | | |
|---|-----------------------------|
| 1 | Liipaisin |
| 2 | Eteen/taakse -ohjauspainike |
| 3 | Alasin |
| 4 | Pääkahva |
| 5 | Akun vapautuspainike |
| 6 | Akku |
| 7 | Työvalo |
| 8 | Käyttöapavalitsin |
| 9 | Kiinnitysrengas |

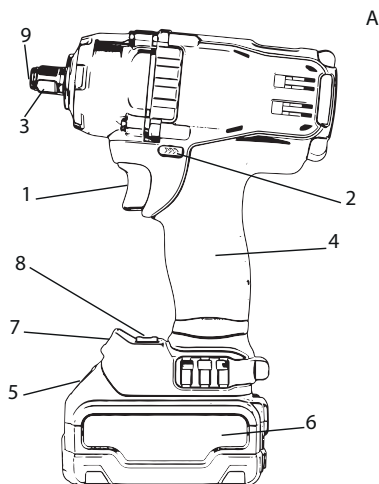

Osat (kuva A)

Varoitus: Sähkötyökalua tai mitään sen osaa ei saa koskaan muokata. Muutoin seurauksena voi olla laitteen vaurioituminen tai henkilövahinko.

Katso täydellinen osaluettelo tämän ohjekirjan alussa olevasta kuvasta A.

Käyttötarkoitus

Tämä iskuväänin on suunniteltu ammattimaista iskukiinnitystä varten. Iskutoiminto tekee tästä työkalusta erittäin käytännöllisen välineen metallisia kiinnikkeitä kiinnitettäessä.

ÄLÄ käytä kosteissa olosuhteissa tai tulenarkojen nesteiden ja kaasujen läheisyydessä. Nämä suurtehoiset iskuväänitimet ovat ammattikäyttöön tarkoitettuja kone työkaluja.

ÄLÄ anna lasten koskea työkaluun. Kokemattomat henkilöt saavat käyttää tätä työkalua vain valvonnan alaisina.

Lapset ja henkilöt, joiden fyysiset, aistinvaraiset tai henkiset kyvyt ovat rajoittuneet tai joiden kokemus ja/tai ammattitaito tai tiedot ovat riittämättömät saavat käyttää tätä laitetta vain turvallisuudesta vastuussa olevan henkilön valvonnassa. Lapsia ei saa koskaan jättää yksin tämän laitteen kanssa.

Sähköturvallisuus

Sähkömoottori on suunniteltu yksinomaan yhdelle jännitteelle. Tarkista aina, että akkuyksikön jännite on arvokilvessä ilmoitetun jännitteen mukainen. Varmista myös, että lataajan jännite vastaa jakeluverkon jännitettä.

FACOM-lataajassa on kaksoiseristys, EN 60335 standardin mukaisesti. Maadoitusta ei siis tarvita.

Jos liitäntäjohto on vaurioitunut, se on korvattava alkuperäisellä johdolla, jonka voi hankkia FACOM-palvelupisteestä.

Verkkopistokkeen vaihto (vain Englanti ja Irlanti)

Jos uusi verkkopistoke on asennettava:

- Irrota vanha pistoke turvallisella tavalla.
- Kytke ruskea johdin pistokkeen jännitteelliseen napaan.
- Kytke sininen johdin tähtipisteeseen.

VAROITUS: Kytkeä ei tehdä maattoliittimeen.

Toimi korkealaatuisen pistokkeen mukana toimitettujen asennusohjeiden mukaisesti. Sulakesuusitus: 3A.

Jatkojohdon käyttö

Jatkojohtoa tulee käyttää vain silloin, kun se on ehdottoman tarpeellista. Käytä hyväksyttyä, lataajan syöttöteholle sopivaa jatkojohtoa.

Minimi johdinkoko on 1 mm² ja maksimipituus 30m.

Kun käytät kelalla olevaa kaapelia, kierrä se aina auki kokonaan.

Käyttö

VAROITUS: Noudata aina turvallisuusohjeita ja voimassa olevia määräyksiä.

VAROITUS: Vakavan henkilövahingon välttämiseksi laite on sammutettava ja akku on irrotettava ennen säätämistä tai liitososien tai lisävarusteiden poistamista/asentamista. Jos laite käynnistyy vahingossa, seurauksena voi olla henkilövahinko.

VAROITUS: Käytä yksinomaan FACOMIN akkuyksiköitä ja lataajia.

Akkuyksikön asentaminen ja irrottaminen (kuva D)

HUOMAA: Varmista, että akkuyksikkö on täydessä latauksessa.

Asenna akku (6) työkalun kahvaan, kohdista akku työkalun kahvassa oleviin kiskoihin ja liu'uta se kahvaan, kunnes akku on hyvin paikallaan työkalussa. Varmista, ettei se irtoa.

Akkuyksikön irrottaminen työkalusta: paina vapautuspainiketta (5) ja vedä akkuyksikkö napakasti pois työkalun kahvasta. Aseta se lataajaan tässä oppaassa annettujen, lataajaa koskevien ohjeiden mukaisesti.

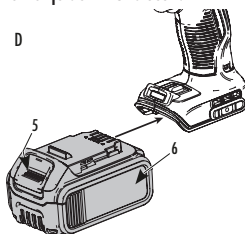

Nopeussäätöinen liipaisin (kuva A)

Käynnistä työkalu painamalla liipaisinta (1). Katkaise työkalu vapauttamalla liipaisin. Työkalussa on jarru. Istukka pysähtyy, kun liipaisin on kokonaan vapautettu. Nopeussäätöisellä liipaisimella voidaan valita työhön sopiva käyttönopeus. Mitä enemmän liipaisinta painetaan, sitä nopeammin työkalu käy. Työkalun pitkän kestoajan takaamiseksi, käytä nopeussäädintä yksinomaan reikien porauksen tai kiristyksen alussa.

HUOMAA: Jatkovaa nopeussäädin käyttöä ei suositella. Rajoita toiminnon käyttöä, koska liipaisin voi vaurioitua.

Eteen/taakse ohjauksen painonappi (kuva A)

Eteen/taakse ohjauksen painonappi (2) muuttaa työkalun käyntisuuntaa ja sitä käytetään myös lukintapainikkeena.

Pyörintäsuunta eteenpäin: vapauta liipaisin ja paina työkalun oikealla sivulla olevaa eteen/taakse ohjauksen painonappia. Voit vaihtaa suuntaa vapauttamalla liipaisimen ja painamalla työkalun vasemmalla puolella olevaa suunnanvaihtopainiketta.

Painonapin keskiasento lukitsee työkalun OFF-asentoon. Kun vaihdat painonapin paikkaa varmista, että liipaisin on vapautettu.

HUOMAA: Kun työkalua käytetään heti pyörintäsuunnan vaihdon jälkeen, käynnistettäessä voi kuulua naksahdus. Tämä on normaalia. Se ei ole merkki toimintahäiriöstä.

Oikea kiinnipitoasento (kuva F)

VAROITUS: Vakavien henkilövahinkojen ehkäisemiseksi, pidä työkalua AINA kuvassa osoitetulla, oikealla tavalla.

VAROITUS: Vakavien henkilövahinkojen ehkäisemiseksi, pidä työkalua AINA tukevasti äkkipikaisten reaktioiden varalta. Kiinnipitoasento on oikea kun käsi on kunnolla pääkahvalla (4).

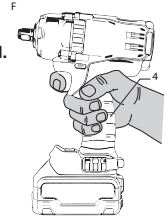

Käyttötapaavalitsin (kuva A)

Laitte on varustettu käyttötapaavalitsimella (8), jonka avulla voit valita jomman kumman nopeuden tai "Precision Control" -tarkkuuskäytön. Valitse nopeus/käyttötapa käytön mukaan ja kontrolloi työväline nopeutta käyttäen vaihtelevan nopeuden liipaisinkytkintä (1).

HUOMAA: Nopeudella 1 työväline toimii eteenpäin nopeudella 900 RPM ja maksiminopeudella taaksepäin, kuten kaikki paineilmatyövälineet.

Työvalo (kuva A)

Laitteen jalassa on työvalo (7). Työvalo aktivoituu, kun liipaisinkytkintä painetaan ja se sammuu automaattisesti 20 sekuntia sen jälkeen, kun liipaisinkytkin vapautetaan. Jos liipaisinkytkin pysyy painettuna, työvalo jää päälle.

HUOMAA: Työvalo on tarkoitettu valaisemaan vain välitön työpinta, sitä ei ole tarkoitettu käytettäväksi taskulamppuna.

"Tarkkuuskontrolli"-käyttö

Hitaiden iskukiinnityskäyttöjen lisäksi tässä työvälineessä on "tarkkuuskontrolli"-käyttö, joka tarjoaa käyttäjälle paremman kontrollin sekä kiinnitys- että irrotuskäytössä. Eteenpäisessä asetuksessa työkalu kiihtyy nopeuteen 2000 RPM, ennen kuin iskukiinnityskäyttö alkaa.

Työväline pysähtyy 0,5 sekunniksi, ennen kuin iskukiinnityskäyttö jatkuu iskunopeudella 3100 isku/minuutissa, tämä takaa käyttäjälle paremman kontrollin ja vähentää ylikiristymisen ja materiaalin vahingoittumisen vaaraa.

Taaksepäisessä asetuksessa työväline on iskukäytössä normaalinopeudella ja iskunopeudella 3100 isku/minuutissa. Kun työväline havaitsee kiinnityksen vapautuneen, se lopettaa iskukäytön ja laskee nopeutta estämään laitteiston irtaamista.

Alasin (kuva E)

VAROITUS: Käytä vain iskulisävarusteita. Muut kuin iskulisävarusteet voivat mennä rikki ja aiheuttaa vaaroja. Tarkasta lisävarusteet ennen käyttöä varmistaaksesi, että niissä ei ole murtumia.

VARO: Tarkasta alasimet, kiinnitystapit ja -renkaat ennen käyttöä. Puuttuvat tai rikkoontuneet osat on vaihdettava ennen käyttöä. Laita kytkin (2) eteen/taaksepäin -ohjaspainike lukitus katkaistu -asentoon (keskelle) tai irrota akkupaketti ennen lisävarusteiden vaihtamista.

Alasin ja kiinnitysrenkas (kuva E)

Lisävarusteen asentamiseksi kiinnitysrenkaalle ja alasimelle lisävaruste on painettava tiukasti kannalle (3). Pitorengas (9) kohdistaa puristusta ja lisävaruste voi liukua paikoilleen. Kun lisävaruste on asennettu, kiinnitysrenkas kohdistaa siihen painetta ja auttaa pitämään lisävarusteen paikoillaan.

Lisävarusteen poistamiseksi siihen on tartuttava tiukasti ja vedettävä voimakkaasti.

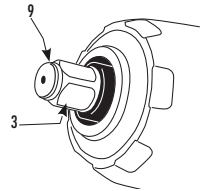

Käyttö

Iskutyökalusi tuottaa vääntömomentin 813Nm maksimi-irrotusarvona.

HUOMAA: Ulostuleva vääntömomentti riippuu valitusta nopeudesta.

Iskutyökalusi tuottaa seuraavat kiinnityksen vääntömomenttiarvot:

	Ft.-Lbs. Matala/Tarkkuuskontrolli/korkea	Nm Matala/Tarkkuuskontrolli/korkea
FCF894	0-150/0-330/0-330	0-200/0-447/0-447

HUOMAUTUS: Varmista, että kiinnitin ja/tai järjestelmä kestävät työkalun kohdistaman vääntömomentin. Liian suuri vääntömomentti voi aiheuttaa rikkoantumisen ja henkilövahinkoja.

1. Aseta lisävaruste kiinnityspäähän. Pidä työkalu kohdistettuna suoraan kiinnittimeen.
2. Käynnistä painamalla kytkintä. Lopeta vapauttamalla kytkin. Tarkista momentti aina momenttiavaimella, sillä eri tekijät vaikuttavat kiinnitysmomenttiin, mukaan lukien seuraavat:
 - **Jännite:** Alhainen jännite, lähes purkautuneen akun johdosta, pienentää kiristysmomenttia.
 - **Lisävarusteen koko:** Jos lisävarusteen koko on virheellinen, kiinnitysmomentti pienenee.
 - **Pulttikoko:** Isot pultit kaipaavat suurempaa kiristysmomenttia. Kiristysmomentti riippuu myös pituudesta, kokoluokasta ja momenttikertoimesta.
 - **Pultti:** Varmista, että kaikki kierteet ovat puhtaat (ettei niillä ole pölyä ja roskia) sopivan kiristysmomentin takaamiseksi.
 - **Materiaali:** Materiaalityyppi ja sen pintakäsittely vaikuttavat kiristysmomenttiin.
 - **Kiristysaika:** Pitkään kestävästä kiristyksestä on seurauksena kiristysmomentin kohoaminen. Kun kiristäminen kestää suositeltua kiristysaikaa kauemmin, kiinnittimet voivat kiristyä liikaa, poistaa suojaopinnoitetta tai vahingoittaa.

Päivämääräkoodin sijainti (kuva A)

Päivämääräkoodi, joka sisältää myös valmistusvuoden, on painettu koteloon.

Esimerkki 2017 XX XX

Valmistusvuosi

TEKNISET TIEDOT	
	FCF894
Jännite VDC	18V
Tyyppi	3
Akkutyyppi	Li-Ion
Kuormittamaton nopeus (eteenpäin)	0-900/2000/2000
Iskua / min.	0-3100
Maksimi vääntömomentti N.m	813
Paino (ilman akkua) kg	1,5
Melun ja värinän kokonaisarvat (vektorisumma kolmesta suunnasta) mitattuna standardin EN60745-2-2 mukaisesti	
L_{pa} (melutaso) dB(A)	94
L_{wa} (äänihehotaso) dB(A)	105
K_{wa} (epätarkkuus) dB(A)	3
Kiinnikkeiden kiristys työkalun maksimikapasiteetilla	
Tärinäpäästöarvo $a_h = m/s^2$	13,5
Epätarkkuus $K = m/s^2$	4,4

Tässä tiedotteessa ilmoitettu värinäpäästöarvo on mitattu standardin EN 60745 testausmenetelmän mukaisesti ja sen avulla voidaan vertailla työkaluja keskenään. Ilmoitettua värinäpäästöarvoa voidaan käyttää myös altistumisen alustavaan arviointiin.

VAROITUS: Ilmoitettu värinäpäästöarvo edustaa työkalun perussovelluksia. Todellinen värinäpäästöarvo voi poiketa ilmoitetusta värinäpäästöarvosta, jos työkalua käytetään eri sovelluksina, erilaisten lisävarusteiden kanssa tai huonosti huollettuna. Tämä voi merkittävästi lisätä kokonaistyöajaksi aikaista altistumista. Tärinälle altistumisen arvioinnissa on otettava huomioon myös työkalun sammutettuna oloaika ja joutokäyntiaika. Tämä voi merkittävästi vähentää kokonaistyöajaksi aikaista altistumista. Ota huomioon työntekijää tärinävaikutukselta suojaavat lisätoimenpiteet, kuten työkalun ja lisävarusteiden huolto, käsien pitäminen lämpiminä ja työn organisointi.

Huolto

FACOM konetyökalut on suunniteltu kestäväksi pitkään vähäisellä huollolla. Työkalun moitteeton toiminta riippuu hyvästä huolenpidosta ja säännöllisesti tehdystä puhdistuksesta.

VAROITUS: Vakavan henkilövahingon välttämiseksi laite on sammutettava ja akku on irrotettava ennen säätämistä tai liitososien tai lisävarusteiden poistamista/asentamista. Jos laite käynnistyy vahingossa, seurauksena voi olla henkilövahinko.

Voitelu

Konetyökalu ei tarvitse lisävoitelua.

Puhdistus

VAROITUS: Älä koskaan käytä työkalun ei-metallisten osien puhdistuksessa liuotteita tai muita vahvoja kemiallisia aineita. Muoviosat eivät siedä kemiallisia aineita. Käytä puhdistuksessa veteen ja mietoon saippuaan kostutettua kangasta. Älä koskaan päästä nestettä työkalun sisälle. Älä koskaan upota mitään työkalun osia nesteisiin.

Lataajan puhdistusohjeet

VAROITUS: Sähköiskuvaara. Irrota lataaja AC-virtalähteestä ennen, kuin alat puhdistamaan sitä.

Lika ja rasva voidaan puhdistaa lataajan ulkopinnoilta kankaalla tai pehmeällä, ei-metallisella harjalla. Älä käytä puhdistuksessa vettä tai puhdistusaineita.

Lisävarusteet

VAROITUS: Koska muita, kuin FACOM-lisävarusteita ei ole testattu tämän laitteen kanssa, niiden käyttäminen sen kanssa voi johtaa vaarallisiin tilanteisiin. Vahinkovaaran vähentämiseksi, käytä tämän työkalun kanssa vain FACOMIN suosittelemia lisävarusteita.

Kysy lisätietoja sopivista lisävarusteista jälleenmyyjältä.

VAROITUS: Käytä yksinomaan iskutyökalun lisävarusteita. Muut, kuin iskutyökalun lisävarusteet voivat rikkoontua ja aiheuttaa vaarallisia tilanteita. Tarkista lisävarusteet ennen käyttöä varmistaaksesi siitä, ettei niissä ole halkeamia.

Korjaaminen

Lataaja ja akkuyksikkö eivät ole huollettavissa. Lataajan ja akkuyksikön sisällä ei ole huollettavia osia.

Laitteen TURVALLISEN ja LUOTETTAVAN käytön takaamiseksi kaikki korjaus-, huolto- ja säätötyöt (harjojen tarkistus ja vaihto mukaan lukien) on annettava FACOM-huoltoliikkeen tai pätevän korjaamon tehtäväksi. Käytä vaihdossa aina yksinomaan alkuperäisiä varaosia.

Ympäristönsuojelu

Tätä tuotetta ei saa hävittää normaalin kotitalousjätteen seassa.

Hyvä asiakas, Kierrätetyn materiaalin uudelleen käyttö auttaa estämään ympäristön saastumista ja vähentää raaka-aineen tarvetta. Paikallisten säädösten mukaan sähkötuotteiden osat saatetaan erottaa kotitalousjätteestä kunnallisissa Jätteenkäsittelypaikoissa.



Käytöstä poistettujen laitteiden, tuotteiden ja pakkausmateriaalin lajittelu sallii kierrätyksen ja uudelleenkäytön. Kierrätetyn materiaalin käyttö säästää ympäristöä ja pienentää raaka-ainetarvetta.

Uudelleenladattava akkuyksikkö

Tämä pitkäikäinen akkuyksikkö on ladattava kun sen antama teho ei enää riitä tehtävään työhön. Käyttöään loputtua, hävitä se luontoystävällisesti:

- Käytä akkuyksikköä, kunnes se on kokonaan purkautunut ja irrota se sitten työkalusta.
- Li-ionikennot voidaan kierrättää. Vie ne jälleenmyyjälle tai sopivaan kierrätyspisteeseen. Kerätyt akkuyksiköt kierrätetään tai hävitetään oikealla tavalla.

Myynninjälkeinen palvelu

– Jos sinulla on kysyttävää tai tarvitset huoltoon liittyviä tietoja, ota yhteyttä FACOM –jälleenmyyjään.

Takuu

FACOM konetyökaluilla on 24 kk:n takuu ostopäivästä lukien, joka kattaa kaikki teko- tai valmistusvirheet. FACOM lisävarusteille ja kulutusosille, lataajalle ja akuille sovelletaan lakisääteistä pakollista takuuta.



Takuu ei kata seuraavia tapauksia: normaali kuluminen, käyttö- ja turvallisuusohjeiden laiminlyönti, sopimaton tai kohtuuton työkalun käyttö, työkalun ylikuormitus, kunnossapidon ja huollon laiminlyönti, vieraiden esineiden vienti sisään, työkalu, joka on purettu tai johon on tehty muutoksia tai jossa on luonteenomaisia jälkiä iskuista (hampaan jäljet, halkeamat tai rikkoontuneet suojukset jne.), sopimattomien tai laadultaan huonojen lisävarusteiden käyttö.

Takuuseen vedottaessa, toimita: Työkalu ja sen sarjanumero sekä selvästi luettavissa ja merkitsemätön alkuperäinen lasku, jossa täsmennetään laite ja sen ostopäivä.

Takuun soveltamisen yksityiskohdat: ota yhteyttä jälleenmyyjään.

YHDENMUKAISUUSILMOITUS

STANLEY BLACK & DECKER FRANCE, 62 CHEMIN DE LA BRUYÈRE - 69 570 DARDILLY- FRANCE, ILMOITAA OMALLA VASTUULLA, ETTÄ TUOTE:

FCF894 – KOMPAKTI ISKUVÄÄNNIN

- ON KONEIDIREKTIIVIN 2006/42/EY VAATIMUSTEN MUKAINEN, EN60745-1:2009 +A11:2010, EN60745-2-2:2010

- TÄYTTÄÄ SEURAAVIEN DIREKTIIVIEN VAATIMUKSET: 2014/30/EY; 2011/65/EU

Allekirjoittanut on valtuutettu kokoamaan asiaankuuluvat tekniset asiakirjat ja laatimaan tämän vakuutuksen Facomin puolesta.

Markus Rompel

25.11.2017

Engineering johtaja





CS









POZOR



Definice: Bezpečnostní pokyny

Níže uvedené definice popisují stupeň závažnosti každého označení. Přečtěte si návod k použití a věnujte pozornost těmto symbolům.

-  **NEBEZPEČÍ:** Označuje bezprostředně hroznící nebezpečnou situaci, která, není-li jí zabráněno, povede k úmrtí nebo vážnému zranění.
-  **VÝSTRAHA:** Označuje potenciálně nebezpečnou situaci, která, není-li jí zabráněno, může vést k úmrtí nebo vážnému zranění.
-  **VAROVÁNÍ:** Označuje potenciálně nebezpečnou situaci, která, není-li jí zabráněno, může vést k lehkému nebo středně závažnému zranění.
-  **UPOZORNĚNÍ:** Označuje postup nezpůsobující zranění, který, není-li eliminován, může způsobit škody na majetku.
-  Upozorňuje na riziko úrazu elektrickým proudem
-  Upozorňuje na riziko vzniku požáru
-  **VÝSTRAHA:** Z důvodu snížení rizika zranění si přečtěte tento návod k obsluze.

Všeobecné bezpečnostní pokyny pro práci s elektrickým nářadím

-  **VÝSTRAHA! Přečtěte si všechny bezpečnostní výstrahy a všechny instrukce.** Nedodržení výstrah a pokynů může způsobit úraz elektrickým proudem, požár nebo těžká poranění.

ULOŽTE VEŠKERÉ VÝSTRAHY A POKYNY PRO BUDOUCÍ POUŽITÍ

Termín „elektrické nářadí“ ve všech výstrahách odkazuje na vaše nářadí napájené ze sítě (s napájecím kabelem) nebo nářadí napájené bateriemi (bez napájecího kabelu).

1) Bezpečnost pracovního místa

- a) Udržujte pracovní místo ve čistotě a dobře osvětlené. Nepořádek nebo neosvětlené pracovní prostory mohou vést k úrazům.
- b) Nepracujte s elektrickým nářadím ve výbušném prostředí, například v přítomnosti hořlavých kapalin, plynů nebo prachu. Nářadí je zdrojem jiskření, které může zapálit prach nebo výpary.
- c) Při práci s elektrickým nářadím udržujte odstup od dětí a okolo stojících osob. Při rozptýlení můžete nad nářadím ztratit kontrolu.

2) Elektrická bezpečnost

- a) Zástrčka napájecího kabelu nářadí musí odpovídat zásuvce. Zástrčku žádným způsobem neupravujte. Nepoužívejte rozbočovací zástrčky s uzemněným (ukostřeným) elektrickým nářadím. Neupravené zástrčky a odpovídající zásuvky snižují riziko úrazu elektrickým proudem.
- b) Zabráňte kontaktu těla s uzemněnými povrchy, jako je např. potrubí, topení, sporáky nebo chladničky. Existuje zvýšené riziko úrazu elektrickým proudem, pokud je vaše tělo uzemněno.
- c) Nevystavujte elektrické nářadí dešti ani vlhkému prostředí. Vnikne-li do elektrického nářadí voda, zvýší se riziko úrazu elektrickým proudem.
- d) Nepoužívejte pohyblivý přívod k jiným účelům. Nikdy nepoužívejte napájecí kabel k přenášení nářadí, tahání nebo vytahování zástrčky ze zásuvky. Udržujte kabel daleko od tepla, oleje, ostrých hran nebo pohyblivých částí. Poškozené nebo zamotané kabely zvyšují riziko úrazu elektrickým proudem.
- e) Při práci s nářadím venku používejte prodlužovací kabel vhodný pro venkovní použití. Použití kabelu pro venkovní použití snižuje riziko úrazu elektrickým proudem.
- f) Musíte-li s elektrickým nářadím pracovat ve vlhkém prostředí, použijte napájecí zdroj s proudovým chráničem (RCD). Použití proudového chrániče (RCD) snižuje riziko úrazu elektrickým proudem.





3) Osobní bezpečnost

- a) Zůstaňte stále pozorní, sledujte, co děláte a používejte při práci s elektrickým nářadím zdravý rozum. Nepoužívejte elektrické nářadí, jste-li unavení nebo pod vlivem drog, alkoholu či léků. Chvilka nepozornosti při práci s elektrickým nářadím může vést k vážnému úrazu.
- b) Používejte osobní ochranné pomůcky. Vždy používejte ochranu zraku. Ochranné prostředky, jako je respirátor, protiskluzová bezpečnostní obuv, pevná přilba nebo ochrana sluchu, použité v odpovídajících podmínkách, snižují riziko poranění.
- c) Zabráňte náhodnému spuštění. Před připojením ke zdroji napětí nebo před vložením baterie a před zvednutím nebo přenášením nářadí se ujistěte, že je spínač v poloze vypnuto. Přenášení nářadí s prstem na hlavním spínači nebo připojení napájecího kabelu k nářadí, které má spínač v poloze zapnuto, vede k nehodám.
- d) Před spuštěním nářadí odstraňte seřizovací nástroje nebo klíče. Nástroj nebo klíč, který ponecháte připevněn k otáčející se části elektrického nářadí, může způsobit zranění.
- e) Nepřeceňujte se. Zajistěte si za všech okolností bezpečný postoj a rovnováhu. To umožňuje lepší ovladatelnost nářadí v neočekávaných situacích.
- f) Vhodně se oblékejte. Nenoste volné oblečení ani šperky. Udržujte vlasy, oděv a rukavice mimo pohybující se části. Volný oděv, šperky nebo dlouhé vlasy mohou být zachyceny pohybujícími se částmi.
- g) Pokud jsou zařízení vybavena adaptérem pro připojení odsávání a sběru prachu, zajistěte jeho správné připojení a řádnou funkci. Použití odsávání prachu může snížit ohrožení prachem.

4) Používání elektrického nářadí a péče

- a) Netlačte příliš na nářadí. Používejte správný typ nářadí pro vaši práci. Správné elektrické nářadí bude pracovat lépe a bezpečněji rychleji, pro kterou bylo určeno.
- b) Nepoužívejte elektrické nářadí, pokud spínač nejde zapnout nebo vypnout. Jakékoliv elektrické nářadí, které nelze ovládat spínačem, je nebezpečné a musí být opraveno.
- c) Před jakýmkoliv seřizováním, výměnou příslušenství nebo před uložením nepoužívaného elektrického nářadí odpojte zástrčku ze zásuvky nebo akumulátor z nářadí. Tato preventivní bezpečnostní opatření snižují riziko nechtěného spuštění elektrického nářadí.
- d) Nepoužívané elektrické nářadí ukládejte mimo dosah dětí a nedovolte ostatním osobám, které nejsou obeznámeny s nářadím nebo s těmito pokyny, aby nářadí používaly. Elektrické nářadí je v rukou nequalifikovaného uživatele nebezpečné.
- e) Pečujte o elektrické nářadí svědomitě. Zkontrolujte možné vychýlení či zaseknutí pohyblivých částí, poškození jednotlivých dílů a jiné okolnosti, které mohou ovlivnit chod nářadí. Je-li poškozeno, nechejte nářadí před použitím opravit. Mnoho nehod je způsobeno nedostatečnou údržbou nářadí.
- f) Řezné nástroje udržujte ostré a čisté. Řádně udržované řezné nástroje s ostrými řeznými břity jsou méně náchylné k zadření a lépe se ovládají.
- g) Používejte elektrické nářadí, příslušenství a nástrojové bity atd. v souladu s těmito pokyny, s přihlédnutím k pracovním podmínkám a práci, která má být provedena. Použití elektrického nářadí pro jiné účely, než pro jaké je určeno, může vést k nebezpečným situacím.

5) Použití akumulátorového nářadí a péče

- a) Nabíjejte nářadí pouze v nabíječce určené výrobcem. Nabíječka vhodná pro jeden typ akumulátoru může při použití s jiným akumulátorem způsobit nebezpečí požáru.
- b) Do elektrického nářadí používejte pouze k tomu určené akumulátory. Použití jiných akumulátorů může způsobit riziko úrazu a požáru.
- c) Pokud akumulátor nepoužíváte, držte jej mimo dosah kovových předmětů, jako jsou kancelářské sponky na papír, mince, klíče, hřebíky, šroubky nebo další drobné kovové předměty, které mohou způsobit zkrat mezi póly akumulátoru. Zkratování kontaktů baterie může způsobit popáleniny nebo požár.
- d) V nevhodných podmínkách může unikat kapalina z akumulátoru; vyhněte se kontaktu s akumulátorem. Při náhodném kontaktu opláchněte postižené místo vodou. Při zasažení očí vyhledejte lékařskou pomoc. Kapalina unikající z akumulátoru může způsobit podráždění pokožky nebo popáleniny.

6) Opravy

- a) Nechávejte vaše nářadí opravit pouze kvalifikovaným opravářem s použitím pouze identických náhradních dílů. Tím bude zajištěno zachování bezpečnosti elektrického nářadí.

Další specifická bezpečnostní pravidla

- Při provádění prací, u kterých by se spojovací materiál mohl dotknout skrytého vedení, držte elektrické nářadí vždy za izolovanou rukojeť. Kontaktem spojovacího materiálu s vodičem pod napětím se nechráněné kovové části nářadí dostanou také pod napětí a mohou obsluze způsobit úraz elektrickým proudem.
- Používejte svorky nebo jiný vhodný způsob, jak zajistit a podepřít zpracovávaný materiál na stabilní podložce. Držení zpracovávaného materiálu rukou nebo opření o tělo je nestabilní a může vést ke ztrátě kontroly.



- Používejte bezpečnostní brýle nebo jinou ochranu zraku. Při zatlučkání a vrtání odlétávají úlomky. Odlétávající úlomky mohou způsobit trvalé poškození zraku.
- Při práci s přiklepem používejte ochranu sluchu. Nadměrná hloučnost může způsobit ztrátu sluchu.
- Při práci dochází k zahřátí nasazeného příslušenství i nářadí. Při manipulaci používejte rukavice.
- Větrací otvory často zakrývají pohyblivé díly, a proto byste měli na tuto část nářadí dávat pozor. Volný oděv, šperky nebo dlouhé vlasy mohou být pohyblivými díly zachyceny.
- Nepoužívejte toto nářadí dlouhodobě. Vibrace způsobené nářadím mohou být pro vaše ruce a paže nebezpečné. Používejte rukavice, které zajistí lepší tlumení rázů, a omezte působení vibrací prováděním častých přestávek.

Zbytková rizika

I při dodržení příslušných bezpečnostních předpisů a použití bezpečnostních pomůcek se nelze určité míře rizika vyhnout. Jedná se o:

- Poškození sluchu.
- Riziko přivření prstů při výměně příslušenství.
- Riziko zranění způsobené létajícími částicemi.
- Nebezpečí popálení příslušenstvím, které je při použití horké.
- Nebezpečí úrazu v důsledku dlouhodobého používání.

⚠ VÝSTRAHA: VŽDY používejte bezpečnostní brýle. Běžné brýle NEJSOU ochranné brýle. Pokud se při práci práší, používejte také obličejovou masku nebo respirátor. **VŽDY POUŽÍVEJTE CERTIFIKOVANÉ BEZPEČNOSTNÍ POMŮCKY.**

⚠ VÝSTRAHA: Prach vznikající při broušení, řezání, vrtání a jiné stavební činnosti obsahuje chemické látky, o kterých je známo, že způsobují rakovinu, vrozené vady nebo jiná reprodukční poškození. Některé příklady těchto látek:













- olovo z nátěrů,
- krystalický křemen z cihel a cementu a ostatních zdicích produktů, a
- arzén a chrom z chemicky ošetřeného žeziva (CCA).

Vaše riziko expozice těmito látkám se liší v závislosti na tom, jak často budete dělat tento typ práce. Chcete-li snížit expozici těmito látkám: pracujte v dobře větraném prostoru a se schváleným bezpečnostním vybavením, např. maskou proti prachu, které je speciálně navrženo, aby odfiltrovalo mikroskopické částice.

- **Vyhnete se dlouhodobému kontaktu s prachem při broušení, řezání, vrtání a další stavební činnosti. Používejte ochranný oděv a exponované místo omyjte mýdlem a vodou.** Při vniknutí prachu do úst, očí nebo na kůži může dojít ke vsířebávání škodlivých látek.

⚠ VAROVÁNÍ: Neníli nářadí používáno, umístěte jej na stabilní povrch tak, aby nemohlo dojít k jeho pádu. Některé nástroje s velkými akumulátory stojí přímo na baterii, ale může dojít k jejich převržení.

- Štítek na nářadí může obsahovat následující symboly. Symboly a jejich definice:

V	volty	W	watty
Hz	hertze		střídavý proud
min	minuty		střídavý nebo stejnosměrný proud
	stejnosměrný proud	η_0	otáčky bez zatížení
	Konstrukce třídy I (uzemnění)		svorka uzemnění
	Konstrukce třídy II (dvojitá izolace)		bezpečnostní výstražný symbol
.../min	za minutu	RPM	otáčky za minutu
IPM	nárazy za minutu	BPM	údery za minutu
A	ampéry	n	imenovité otáčky
	viditelné záření		používejte ochranu zraku
	přečtěte si všechny pokyny		používejte ochranu sluchu
	používejte respirátor		

Štítky na nabíječe a na baterii

Mimo piktogramů uvedených v tomto návodu jsou nálepky na nabíječe a na baterii opatřeny následujícími piktogramy:



Před použitím si přečtěte návod k obsluze.



Nezkoušejte vodivé předměty.



Nenabíjejte poškozené akumulátory.



Používejte pouze s akumulátory značky Facom. Jiné akumulátory mohou explodovat a způsobit zranění nebo jinou škodu.



Neinstalujte akumulátory působení vody.



Neprodlužte vyměňte jakékoli vadné kabely.



Nabíjejte akumulátor pouze při teplotě od 4 °C do 40 °C.



Akumulátory likvidujte s ohledem na životní prostředí.



Akumulátor nepropichujte.



Nabíjí lithium-iontové akumulátory.



Doba nabíjení je uvedena v technických údajích.



Určeno pouze k použití v interiéru.

Baterie a nabíječky

Po dodání není baterie zcela nabita. Před použitím nabíječky a baterie si přečtěte níže uvedené bezpečnostní pokyny a dodržujte popsané postupy pro nabíjení. Objednáváte-li náhradní baterie, nezapomeňte do objednávky doplnit katalogová čísla a napájecí napětí baterií.

Důležité bezpečnostní pokyny pro všechny akumulátory

⚠ VAROVÁNÍ: Přečtěte si všechna bezpečnostní varování a veškeré pokyny pro baterii, nabíječku a zařízení. Nedodržení varování a pokynů může způsobit elektrický šok, požár a/nebo vážné zranění.

PŘEČTĚTE SI VŠECHNY POKYNY

- **Nepoužívejte nabíječku ani akumulátor ve výbušném prostředí, například v přítomnosti hořlavých kapalin, plynů nebo prachu.** Vložení nebo vyjmutí akumulátoru z nabíječky může způsobit vznícení prachu nebo výparů.
- **Nepokoušejte se o násilné zasunutí akumulátoru do nabíječky. NEUPRAVUJTE akumulátor žádným způsobem, aby se vešel do nekompatibilní nabíječky, protože může dojít k jeho prasknutí a vážnému zranění.**
- Nabíjejte akumulátory pouze v nabíječkách FACOM.
- Nestříkejte na nářadí, ani je neponořujte do vody či jiných kapalin.
- Neskladujte a nepoužívejte nářadí a akumulátory na místech, kde může teplota dosáhnout nebo překročit 40 °C (105 °F) (například venkovní kůlny nebo kovové budovy v létě). Z důvodu zajištění maximální životnosti, ukládejte baterie na chladném a suchém místě.
- Pro dosažení nejlepších výsledků musí být akumulátor před použitím plně nabitý.

POZNÁMKA: Neuchovávejte baterie v nástroji s blokovanou spouští. Nikdy nefixujte spoušť páskou ve spuštěné poloze.

⚠ VÝSTRAHA: Nebezpečí požáru. Nikdy se nepokoušejte akumulátor otevřít. Pokud je pouzdro akumulátoru prasklé nebo poškozené, neukládejte jej do nabíječky. Akumulátor nerozbíjejte, nepouštějte na zem ani nepoškozujte. Nepoužívejte akumulátor ani nabíječku, pokud byly vystaveny velkému úderu či došlo k jejich pádu, přejetí nebo poškození (například prochlnutí hřebíkem, úder kladivem nebo šlápnutí). Poškozené akumulátory by měly být vráceny do servisního centra k recyklaci.

⚠ VÝSTRAHA: Nebezpečí požáru. Neukládejte ani nepřenášejte akumulátor tak, aby se kovové předměty dotýkaly jeho kontaktů. Například neumísťujte akumulátor do zástěry, kapsy, skříně na nářadí, krabice sady nářadí, zásuvek atd. společně s volně loženými hřebíky, šrouby, klíči, apod. Přeprava akumulátoru může způsobit požár, pokud se póly akumulátoru dostanou do kontaktu s vodivými materiály, jako jsou klíče, mince, ruční nářadí a podobně.

⚠ VAROVÁNÍ: Není-li nářadí používáno, umístěte jej na bok na stabilní povrch tak, aby nemohlo dojít k zakopnutí nebo nebo pádu. Některé nástroje s velkými akumulátory stojí přímo na baterii, ale může dojít k jejich převržení.

Zvláštní bezpečnostní pokyny pro lithium-iontové akumulátory (Li-ion)

- Nespalujte akumulátory, i když jsou vážně poškozeny nebo zcela opotřebené. Akumulátor může v ohni explodovat. Při spalování lithium-iontových akumulátorů vznikají toxické výpary a látky.
- Dostane-li se obsah akumulátoru do styku s pokožkou, okamžitě zasažené místo omyjte mýdlem a vodou. Pokud se vám

kapalina z akumulátoru dostane do očí, vyplachujte otevřené oči vodou po dobu 15 minut nebo dokud podráždění neustane. Je-li nutné lékařské ošetření, elektrolyt se skládá ze směsi tekutých organických uhličitánů a solí lithia.

- Obsah otevřených článků akumulátoru může způsobit podráždění dýchacích cest. Dbejte na přívod čerstvého vzduchu. Pokud příznaky přetrvávají, vyhledejte lékařskou pomoc.

⚠ VÝSTRAHA: Nebezpečí popálení. Kapalina z baterie se může vznítit, pokud je vystavena jiskrám a plameni.

Transport

⚠ VAROVÁNÍ: Nebezpečí požáru. Neskladujte a nepřenášejte baterii tak, aby se kovové předměty mohly dotýkat odhalených svorek baterie. Například neumísťujte baterii do zástěr, kapes, krabic na nářadí, krabic na sady výrobků, zásuvek atd., s volnými šrouby, hřeby, klíči atd. Při přepravě baterií může dojít k vznícení, pokud se svorky baterie dostanou do nežádoucího kontaktu s vodivými materiály, jako jsou klíče, mince, ruční nářadí a podobně. Při přepravě samostatných baterií zkontrolujte, zda jsou svorky baterií ochráněné a izolované od materiálů, které by se jich mohly dotknout a způsobit zkrat.

Baterie s ukazatelem stavu nabití (obr. B)

Některé baterie FACOM jsou vybaveny ukazatelem nabití, který se skládá ze tří zelených LED diod, které indikují úroveň stavu nabití baterie.

Tento ukazatel stavu nabití baterie indikuje přibližnou úroveň nabití baterie následovně:

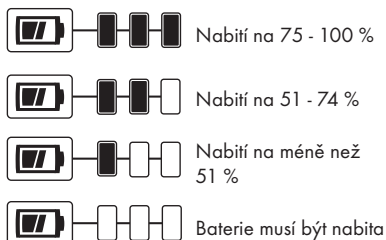

Chcete-li ukazatel aktivovat, stiskněte a držte tlačítko ukazatele. Svítící kombinace těchto tří zelených LED indikátorů určuje úroveň nabití baterie. Je-li úroveň nabití baterie nižší než požadovaná limitní hodnota pro použití, ukazatel nebude svítit a baterie musí být nabita.



POZNÁMKA: Tento ukazatel slouží pouze jako indikátor stavu nabití baterie. Ukazatel neindikuje funkčnost nářadí a jeho funkce se může měnit na základě komponentů výrobku, teploty a způsobu práce koncového uživatele.

Důležité bezpečnostní pokyny pro všechny nabíječky

⚠ VAROVÁNÍ: Přečtěte si všechny bezpečnostní výstrahy a všechny pokyny týkající se baterie, nabíječky a nářadí. Nedodržení uvedených varování a pokynů může vést k úrazu elektrickým proudem, požáru a vážnému zranění.

⚠ VÝSTRAHA: Nebezpečí úrazu elektrickým proudem. Zabraňte vniknutí kapaliny dovnitř nabíječky. Může dojít k úrazu elektrickým proudem.

⚠ VAROVÁNÍ: Nebezpečí popálení. Chcete-li snížit riziko zranění, používejte pouze akumulátory Facom. Jiné typy akumulátorů mohou prasknout a způsobit poranění osob a poškození.

⚠ VAROVÁNÍ: Děti by měly být pod dozorem, aby se zajistilo, že si nebudou hrát se spotřebičem.

UPOZORNĚNÍ: Za určitých podmínek, při zapojení do sítě, může být nabíječka zkratována cizorodým materiálem.

Cizorodé materiály vodivé povahy, jako je například prach z broušení, špony, drátky, hliníkové fólie nebo jakékoli nahromadění kovových částic, by neměly vniknout do prostoru pro baterii. Není-li vložen akumulátor, vždy odpojte nabíječku od elektrické sítě. Před čištěním nabíječku odpojte.

- **NEPOKOUŠEJTE se nabíjet akumulátor pomocí jiných nabíječek, než které jsou uvedeny v tomto návodu.** Nabíječka a akumulátor jsou speciálně navrženy tak, aby byly kompatibilní.
- **Tyto nabíječky nejsou určeny pro jakékoli jiné účely, než nabíjení dobíjecích akumulátorů FACOM.** Jakékoli jiné použití může mít za následek riziko požáru, úrazu nebo usmrcení elektrickým proudem.



- **Nevystavujte nabíječku dešti ani sněhu.**
- **Při vytahování ze zásuvky uchopte zástrčku, nikoli kabel.** Tím se sníží riziko poškození zástrčky a napájecího kabelu.
- **Ujistěte se, že kabel je umístěn tak, aby se po něm nešlapalo, nezakopli jste o něj ani nebyl jinak poškozen či namáhán.**
- **Nepoužívejte prodlužovací kabel, pokud to není nezbytně nutné.** Použití nesprávného prodlužovacího kabelu by mohlo vést k požáru, úrazu elektrickým proudem nebo usmrcení.
- **Při používání nabíječky venku vždy zajistěte suché místo a použijte prodlužovací kabel vhodný pro venkovní použití.** Používáním kabelu vhodné pro venkovní použití snížíte nebezpečí úrazu elektrickým proudem.
- **Nepokládejte na nabíječku žádné předměty a neumísťujte nabíječku na měkký povrch, na kterém by mohlo dojít k zablokování větracích drážek, což by způsobilo nadměrné zvýšení teploty uvnitř nabíječky.** Umístěte nabíječku na taková místa, která jsou mimo dosah zdrojů tepla. Odvod tepla z nabíječky je prováděn přes drážky v horní a spodní části krytu nabíječky.
- **Nezakrývejte větrací otvory na nabíječce. Větrací otvory jsou umístěny na horní a boční části nabíječky.** Umístěte nabíječku mimo zdrojů tepla.
- **Nepoužívejte nabíječku s poškozeným kabelem či zástrčkou** - nechte okamžitě vyměnit.
- **Nepoužívejte nabíječku, došlo-li k prudkému nárazu, pádu nebo jinému poškození.** Odnesťe ji do autorizovaného servisního střediska.
- **Nerozebírejte nabíječku. Pokud je vyžadován servis nebo oprava odnesťe ji do autorizovaného servisního střediska.** Nesprávná montáž může vést k úrazu elektrickým proudem, usmrcení elektrickým proudem nebo požáru.
- **Při čištění odpojte nabíječku ze zásuvky.** Tím se sníží riziko úrazu elektrickým proudem. Vyjmutí baterie toto riziko nesníží.
- **NIKDY** se nepokoušejte spojit 2 nabíječky dohromady.
- **Nabíječka je určena pro použití se standardním napětím 230 V. Nepokoušejte se používat jiné napětí.** Toto ustanovení se nevztahuje na automobilovou nabíječku.

 **Varování:** Nebezpečí úrazu elektrickým proudem. Dbejte na to, aby se do nabíječky nedostala žádná kapalina. Mohlo by dojít k úrazu elektrickým proudem.

 **VAROVÁNÍ:** Riziko popálení. Neponořujte baterii do žádné kapaliny a nedovolte, aby se do baterie dostala jakákoliv kapalina. Nikdy se nepokoušejte baterii z jakéhokoli důvodu rozebrat. Dojde-li k narušení nebo prasknutí plastového obalu baterie, odevzdejte takovou baterii v autorizovaném servisu, který zajistí její recyklaci.

 **Upozornění:** Riziko popálení. Z důvodu omezení rizika způsobení zranění nabíjejte pouze baterie FACOM, které jsou k nabíjení určeny. Jiné typy baterií se mohou přehřát a prasknout, což může vést k zranění osob nebo k hmotným škodám.

Poznámka: V určitých podmínkách, kdy je nabíječka připojena k napájecímu napětí, může dojít ke zkratování nabíječky cizími předměty. Cizí vodivé materiály, jako jsou brusiva, kovové spony, ocelová vlna, hliníkové fólie nebo nahromaděné částičky kovu, se nesmí dostat do vnitřního prostoru nabíječky. Není-li v uložném prostoru nabíječky umístěna žádná baterie, vždy odpojte napájecí kabel nabíječky od sítě. Dříve než budete provádět čištění nabíječky, odpojte ji od sítě.

ULOŽTE TYTO POKYNY

Nabíječky

Tato nabíječka nevyžaduje žádnou úpravu a je navržena pro co nejjednodušší obsluhu.

Postup výměny (obr. C)



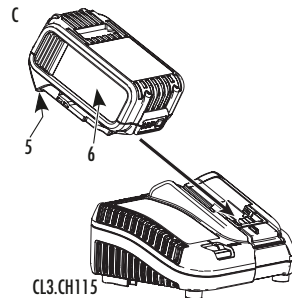

1. Před vložením akumulátoru zapojte nabíječku do zásuvky elektrické sítě.
2. Vložte akumulátor (6) do nabíječky, jak je znázorněno na obr. C a ujistěte se, že je plně usazen v nabíječce. Červený indikátor (nabíjení) začne blikat a indikuje, že nabíjení začalo.
3. Ukončení nabíjení bude indikováno červeným indikátorem, které zůstane svítit. Akumulátor je plně nabitý a může být použit nebo zůstat v nabíječce. Chcete-li baterii z nabíječky vyjmout, stiskněte uvolňovací tlačítko (5) nacházející se na baterii.







POZNÁMKA: Chcete-li zajistit maximální výkon a životnost lithium-iontové baterie, akumulátor před prvním použitím plně nabíjete.



Použití nabíječky

Stav nabití baterie je podrobně popsán v níže uvedené tabulce.

CL3.CH1018	
 Nabíjení	— — — — —
 Zcela nabitó	—————
 Prodleva zahřátá/studená baterie	— • — • — •
 Problém týkající se baterie nebo nabíječky	• • • • • • • •

CL3.CH115	
 Nabíjení	— — — — — 
 Zcela nabitó	————— 
 Prodleva zahřátá/studená baterie*	— — — ————— 

*CL3.CH115: Červená kontrolka bude stále blikat, ale během tohoto procesu bude svítit také žlutá kontrolka. Jakmile baterie dosáhne odpovídající teploty, žlutá kontrolka zhasne a nabíječka zahájí nabíjení.

V kompatibilní nabíječce (nabíječkách) nebude vadná baterie nabíjena. Nabíječka bude signalizovat vadnou baterii nerozsvícením kontrolky nabíjení nebo způsobem blikání, který určuje závadu baterie nebo nabíječky.

POZNÁMKA: To může také znamenat závadu v nabíječce.

Signalizuje-li nabíječka závadu, předejte ji společně s baterií do autorizovaného servisu k otestování.

Prodleva zahřátá/studená baterie

Jakmile bude nabíječka detekovat příliš vysokou nebo příliš nízkou teplotu baterie, automaticky zahájí režim prodleva zahřátá/studená baterie a pozastaví nabíjení, dokud baterie nedosáhne odpovídající teploty. Potom nabíječka automaticky přejde do režimu nabíjení. Tato funkce maximálně prodlužuje provozní životnost baterie.

Studená baterie se nabíjí přibližně poloviční rychlostí než zahřátá baterie. Baterie se bude během celého nabíjecího procesu nabíjet pomalejší rychlostí a nevrátí se na maximální rychlost nabíjení ani v případě, je-li zahřátá.

Nikdy nepoužívejte nabíječku, u které jsou zablokované větrací drážky. Dbejte na to, aby se dovnitř nabíječky nedostaly žádné cizí předměty.

Systém elektronické ochrany

Nářadí Li-Ion jsou vybavena systémem elektronické ochrany, která chrání baterii před přetížením, přehřátím a úplným vybitím. Při aktivaci systému této elektronické ochrany se nářadí automaticky vypne. Dojde-li k této situaci, vložte baterii typu Li-Ion do nabíječky a nechejte ji zcela nabít.

Montáž na stěnu

CL3.CH115

Tato nabíječka je navržena tak, aby mohla být namontována na stěnu nebo aby mohla být položena přímo na stůl nebo jinou pracovní plochu. Bude-li nabíječka namontována na stěnu, umístěte ji tak, aby byla v dosahu síťové zásuvky a mimo rohy nebo jiné překážky, které by mohly omezovat proudění vzduchu. Pro určení polohy montážních šroubů na stěně použijte jako šablonu zadní část nabíječky. Namontujte nabíječku bezpečně pomocí vrutů do sádrokartonu (zakoupených samostatně) dlouhých minimálně 25,4 mm a s průměrem hlavy 7 až 9 mm, které budou zašroubovány do dřeva tak, aby ze stěny vyčnívaly přibližně 5,5 mm. Srovnejte otvory na zadní straně nabíječky s vyčnívajicími šrouby a nasuňte nabíječku na tyto šrouby.

Důležité poznámky nabíjení

1. Nejdelší životnost a nejlepší výkon lze získat nabíjením při teplotě vzduchu 18 - 24 °C (65 °F - 75 °F). NEDOBÍJEJTE akumulátor při teplotě vzduchu nižší než 4,5 °C (40 °F) nebo vyšší než 40,5 °C (104 °F). To je důležité pro zamezení vážnému poškození akumulátoru.
2. Nabíječka a akumulátor se může při nabíjení zahřát. To je normální stav a neznamena to problém. Pro usnadnění chlazení akumulátorů po použití neumisťujte nabíječku ani akumulátor do horkého prostředí, např. kovové kůlny nebo neizolovaného přívěsu.
3. Pokud se akumulátory nenabíjí správně:

- a. Zkontrolujte funkci zásuvky připojením lampy nebo jiného spotřebiče;
 - b. Zkontrolujte, zda není zásuvka připojena k vypínači, který vypne napájení při vypnutí světla;
 - c. Přesuňte nabíječku a akumulátor na místo, kde okolní teplota vzduchu dosahuje přibližně 18 - 24 °C (65 °F - 75 °F);
 - d. Pokud problémy s nabíjením přetrvávají, vezměte nástroj, akumulátor a nabíječku do místního servisního střediska.
4. Akumulátor by měl být dobít, pokud neposkytuje dostatečnou energii pro práci, která byla předtím snadná. V případě těchto podmínek PŘERUŠTE používání. Dodržujte postup nabíjení. Můžete dobít také částečně nabitý akumulátor, aniž by to mělo negativní dopad na jeho funkci.
 5. Cizorodé materiály vodivé povahy, jako je například prach z broušení, špony, drátky, hliníkové fólie nebo jakékoliv nahromadění kovových částic, by neměly vniknout do prostoru pro baterii. Není-li vložen akumulátor, vždy odpojte nabíječku od elektrické sítě. Před čištěním nabíječku odpojte.
 6. Chraňte před mrazem ani neponořujte nabíječku do vody nebo jiné kapaliny.

Doporučení pro uskladnění

1. Nejlepší místo pro uskladnění je suché a chladné, mimo dosah přímého slunečního světla a bez přílišného horka a chladu.
2. U dlouhodobého uskladnění se doporučuje skladovat plně nabitou baterii na suchém chladném místě mimo dosah nabíječky, tím se zajistí optimální výsledky.

POZNÁMKA: Baterie byste neměli skladovat zcela vybité. Baterii je nutno před použitím dobít.

ULOŽTE TYTO POKYNY PRO BUDOUCÍ POUŽITÍ

Popis

⚠ VÝSTRAHA: Nikdy neprovádějte žádné úpravy nářadí ani jeho součástí. Může dojít k úrazu nebo poškození výrobku.

- | | |
|---|------------------------------|
| 1 | Spouštěcí spínač |
| 2 | Ovladač chodu dopředu/dozadu |
| 3 | Upínací čtyřhran |
| 4 | Hlavní držadlo |
| 5 | Uvolňovací tlačítko baterie |
| 6 | Baterie |
| 7 | Pracovní světlo |
| 8 | Přepínač režimu |
| 9 | Kroužek |

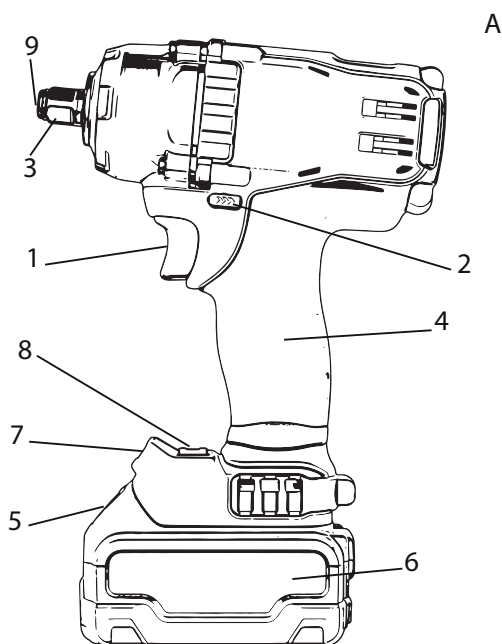

Komponenty (Obr. A)

Varování: Nikdy neprovádějte žádné úpravy elektrického nářadí ani jeho součástí. Mohlo by dojít k poškození nebo k zranění.

Viz obr. A na začátku tohoto návodu, kde je uveden kompletní seznam všech komponentů.



Účel použití

Tento příklepový utahovák je určen pro profesionální utahování s rázem. Díky funkci nárazu je tento nástroj obzvláště užitečný pro kovové spojovací prvky.

NEPOUŽÍVEJTE ve vlhkém prostředí ani v přítomnosti hořlavých kapalin nebo plynů. Tyto vysoce výkonné nárazové klíče jsou profesionální nářadí.

NEDOVOLTE, aby děti přišly do styku s nářadím. Nezkoušení uživatelé tohoto nářadí vyžadují dohled.

Tento výrobek není určen pro používání osobami (včetně dětí), které trpí úbytkem fyzických, smyslových nebo duševních schopností nebo nedostatkem zkušeností, znalostí či dovedností, pokud nejsou pod dohledem osoby odpovědné za jejich bezpečnost. Děti by si nikdy neměly hrát s tímto výrobkem.

Elektrická bezpečnost

Elektromotor je určen pouze pro jedno napětí. Vždy zkontrolujte, zda napětí akumulátoru odpovídá napětí na výkonovém štítku. Také se ujistěte, že napětí vaší nabíječky odpovídá parametrům vaší sítě.

Vaše nabíječka FACOM je opatřena dvojitou izolací v souladu s normou EN 60335, tedy nevyžaduje uzemnění.

Pokud je napájecí kabel poškozen, musí být nahrazen speciálně připraveným kabelem, který je k dispozici přes servisní organizaci FACOM.

Výměna síťové zástrčky (Velká Británie a Irsko)

Pokud je nutná instalace nové síťové zástrčky:

- Bezpečně zlikvidujte starou zástrčku.
- Připojte hnědý vodič ke svorce pod napětím na nové zástrčce.
- Modrý vodič připojte k nulové svorce.

⚠ VÝSTRAHA: Zemnicí svorka se nepřipojuje.

Dodržujte montážní pokyny dodávané s kvalitní zástrčkou. Doporučovaná pojistka: 3 A.

Použití prodlužovacího kabelu

Prodlužovací kabel by neměl být používán, pokud to není nezbytně nutné. Používejte schválený prodlužovací kabel vhodný pro příkon vaší nabíječky. Minimální průřez vodiče je 1 mm²; maximální délka je 30 m.

Při použití role kabelu vždy vytočte celou délku kabelu.

Použití

⚠ VÝSTRAHA: Vždy dodržujte bezpečnostní pokyny a příslušné předpisy.

⚠ VÝSTRAHA: Z důvodu snížení rizika způsobení vážného zranění před prováděním jakéhokoli seřízení nebo před montáží a demontáží příslušenství nebo přídatných zařízení nářadí vždy vypněte a vyjměte z něj baterii. Náhodné spuštění může způsobit úraz.

⚠ VÝSTRAHA: Používejte pouze akumulátory a nabíječky FACOM.

Vložení a vyjmutí akumulátoru (obr. D)

POZNÁMKA: Ujistěte se, že je akumulátor plně nabitý.

Při vkládání baterie (6) do rukojeti nářadí srovnajte baterii s vodičícími drážkami uvnitř rukojeti a zasuňte baterii do rukojeti tak, aby byla v nářadí pevně usazena a zajistěte, aby nemohlo dojít k jejímu uvolnění.

Pro vyjmutí akumulátoru z nářadí stiskněte uvolňovací tlačítko (5) a vytáhněte akumulátor z rukojeti nářadí. Vložte jej do nabíječky, jak je popsáno v části této příručky týkající se nabíječky.

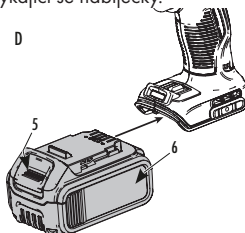

Spoušť s proměnnou rychlostí (obr. A)

Chcete-li nářadí zapnout, stiskněte spoušť (1). Chcete-li nářadí vypnout, spoušť uvolněte. Vaše nářadí je vybaveno brzdou.



Čep se zastaví, když je spouštěcí spínač zcela uvolněn. Spínač s regulací otáček umožňuje vybrat nejlepší rychlost pro konkrétní aplikaci. Čím více budete mačkat spoušť, tím rychleji bude nástroj pracovat. Pro maximální životnost používejte proměnné otáčky pouze pro počáteční otvory nebo spojovací materiál.

POZNÁMKA: Nepřetržitě použití proměnné rychlosti není doporučeno. Může dojít k poškození spínače a je třeba se mu vyhnout.

Ovládací tlačítko vpřed/vzad (obr. A)

Ovládací tlačítko směru otáčení (2) určuje směr nástroje a slouží také pro blokování.

Chcete-li zvolit otáčení vpřed, uvolněte spouštěcí spínač a stiskněte ovládací tlačítko směru otáčení na pravé straně nástroje. Chcete-li zvolit otáčení vzad, uvolněte spouštěcí spínač a stiskněte ovládací tlačítko pro chod vpřed/vzad na levé straně nářadí.

Středová poloha tohoto ovládacího tlačítka nástroj zablokuje nástroj v poloze vypnutí.

Při změně polohy ovládacího tlačítka se ujistěte, že je uvolněn spouštěcí spínač.

POZNÁMKA: Při prvním spuštění nástroje po změně směru otáčení můžete slyšet cvaknutí. To je normální a nejedná se o závadu.

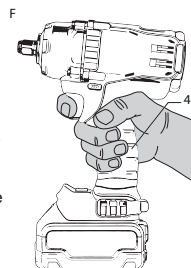

Správná poloha rukou (obr. F)

⚠ VÝSTRAHA: Abyste omezili riziko vážného poranění, **VŽDY** udržujte správnou polohu rukou, jak je zde vyobrazeno.

⚠ VÝSTRAHA: Abyste omezili riziko vážného poranění, nástroj **VŽDY** pevně držte a očekávejte, že může dojít k náhlé reakci. Správná poloha rukou znamená mít jednu ruku na hlavní rukojeti (4).

Přepínač režimu (Obr. A)

Váš nástroj je vybaven přepínačem režimu (8), který umožňuje volit jednu ze dvou rychlostí nebo režim „Ovládání přesnosti“.

Zvolte rychlost/režim podle požadované činnosti a ovládejte rychlost nástroje pomocí spínače s variabilní rychlostí (1).

POZNÁMKA: Při rychlosti 1 nástroj poběží na 900 ot/min při chodu dopředu, a maximální rychlost při chodu dozadu, podobně jako u pneumatických nástrojů.

Pracovní světlo (Obr. A)

Na patě nástroje je umístěno pracovní světlo (7). Pracovní světlo se aktivuje po stisknutí spínače, automaticky se vypne 20 sekund po uvolnění spínače. Pokud spínač zůstane stisknutý, pracovní světlo stále svítí.

POZNÁMKA: Pracovní světlo slouží k osvětlení bezprostřední pracovní plochy, nemá se používat jako svítilna.

Režim „Ovládání přesnosti“

Kromě nízkorychlostních příklepových režimů je tento nástroj vybaven i režimem „Ovládání přesnosti“, který poskytuje uživateli lepší ovládání při utahování i uvolňování. Při nastavení na chod dopředu bude nástroj utahovat na 2000 ot/min před zahájením příklepu.

Nástroj se pak zastaví na 0,5 sekundy, než znovu zahájí příklep při počtu 3100 úderů za minutu, a poskytne uživateli lepší ovládání a sníží možnost přetažení nebo poškození materiálu.

Při nastavení na zpětný chod bude přístroj provádět příklep při normální rychlosti a počtu 3100 úderů za minutu. Jakmile se zjistí, že se utahovací nástavec uvolnil, nástroj zastaví příklep a omezí rychlost, aby se předešlo „vybočení“ uvolněného nástroje.

Unašeč (Obr. E)

⚠ VAROVÁNÍ: Používejte pouze rázová příslušenství. Nerázová příslušenství se mohou rozlomit a způsobit nebezpečí. Zkontrolujte veškeré příslušenství, než je použijete, abyste měli jistotu, že je zcela bez prasklin.

⚠ UPOZORNĚNÍ: Před použitím zkontrolujte unašeče, upínací čepy a kroužky. Chybějící nebo poškozené předměty je nutno vyměnit, než je použijete.

Umístěte přepínač (2) ovladače chodu dopředu/dozadu do uzamčené polohy (uprostřed) nebo vyjměte baterii před výměnou příslušenství.



Unašeč s kroužkem (Obr. E)

Chcete-li upevnit příslušenství na kroužek unašeče, zatlačte příslušenství na unašeč (3).

Kroužek (9) se stlačí a umožní nasunutí příslušenství. Po instalaci příslušenství vyvíjí kroužek tlak, kterým zajistí udržení příslušenství.

Chcete-li příslušenství sejmout, uchopte je a pevně je stáhněte.

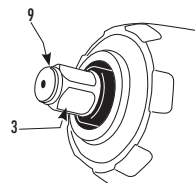

Použití

Příklepový nástroj vyvíjí maximální záběrný moment 813 Nm.

POZNÁMKA: Výstupní moment závisí na zvolené rychlosti.

Příklepový nástroj vyvíjí následující hodnoty uťahovacího momentu:

	Ft.-Lbs.	Nm
	Nízký/Ovládání přesnosti/Vysoký	Nízký/Ovládání přesnosti/Vysoký
FCF894	0-150/0-330/0-330	0-200/0-447/0-447

VAROVÁNÍ: Dbejte na to, aby spojovací materiál nebo systém odolal úrovni točivého momentu vyvíjeného nástrojem. Nadměrný točivý moment může způsobit prasknutí a možné zranění.

- Nasadte pracovní příslušenství na hlavu montážního prvku. Udržujte nářadí v jedné ose s montážním prvkem.
- Stiskněte spouštěcí spínač, aby došlo k zapnutí nářadí. Uvolněte spouštěcí spínač, aby došlo k ukončení práce. Vždy proveďte kontrolu uťahovacího momentu pomocí momentového klíče, protože uťahovací moment je ovlivněn mnoha faktory včetně následujících:
 - Napětí:** Nízké napětí, v důsledku téměř vybité baterie, sníží uťahovací moment.
 - Velikost příslušenství:** Nebudete-li používat pracovní příslušenství se správnou velikostí, hodnota uťahovacího momentu bude menší.
 - Rozměr šroubu:** Větší průměry šroubů zpravidla vyžadují větší uťahovací moment. Uťahovací moment se bude lišit také v závislosti na délce, stupni a točivém koeficientu momentu.
 - Šroub:** Ujistěte se, že všechny závity jsou zbaveny rzi a dalších nečistot, aby bylo možné použít správného uťahovacího momentu.
 - Materiál:** Druh materiálu a povrchové úpravy materiálu mají vliv na uťahovací moment.
 - Doba uťahování:** Delší doba uťahování vede ke zvýšení uťahovacího momentu. Při použití delší doby uťahování, než je doporučeno, může dojít k přetížení, stržení nebo poškození spojovacího materiálu.

Umístění datového kódu (obr. A)

Datový kód, který obsahuje také rok výroby, je vytištěn na krytu nářadí.

Příklad 2017 XX XX

Rok výroby

TECHNICKÉ ÚDAJE

	FCF894
Napětí VDC	18V
Typ	1
Typ baterie	Li-Ion
Chod na prázdko (dopředu)	0-900/2000/2000
Úderů za minutu	0-3100
Max moment odlomení N.m	813
Rychlost bez zatížení	1,5





Hodnoty hluku a vibrací (vektorový součet tří os) podle EN 60745-2-2

L_{PA} (vyzařovaný akustický tlak) dB(A) 94

L_{WA} (hladina akustického výkonu) dB(A) 105

K_{WA} (míra nejistoty pro daný akustický výkon) dB(A) 3

Utažení upevňovacích prvků na maximální kapacitu nástroje

Hodnota vyzařování vibrací $a_h = m/s^2$ 13,5

Nejistota $K = m/s^2$ 4,4

Vyzařování vibrací uvedené v tomto datovém listu bylo změřeno v souladu se standardizovaným testem uvedeným v normě EN 60745 a lze jej použít ke vzájemnému porovnávání nástrojů. Lze jej použít k předběžnému odhadu zatížení pracovníka.

VAROVÁNÍ: Deklarovaná hodnota vyzařování vibrací předpokládá hlavní účel použití nástroje. Je-li nástroj používán pro jiné účely, s jiným příslušenstvím nebo je-li údržba nástroje prováděna nedostatečně, mohou být vibrace odlišné. Může dojít k výraznému zvýšení zatížení pracovníka v časovém úseku pracovní doby. Odhad úrovně zatížení pracovníka vibracemi musí zohlednit rovněž dobu, po kterou je nástroj vypnutý, a dobu, po kterou je v chodu, ale není používán k vlastnímu obrábění. Tento číselník může výrazně snížit odhad zatížení pracovníka v časovém úseku pracovní doby. Identifikujte doplňková bezpečnostní opatření ochraňující pracovníka před účinky vibrací, například: řádná údržba nástroje a příslušenství, udržování vhodné teploty rukou, organizace pracovních postupů.

Údržba

Vaše elektrické nářadí FACOM bylo navrženo tak, aby pracovalo po dlouhou dobu s minimálními nároky na údržbu. Dlouhodobá bezproblémová funkce nářadí závisí na jeho řádné údržbě a pravidelném čištění.

⚠ VÝSTRAHA: Z důvodu snížení rizika způsobení vážného zranění před prováděním jakéhokoli seřízení nebo před montáží a demontáží příslušenství nebo přídatných zařízení nářadí vždy vypněte a vyjměte z něj baterii. Náhodné spuštění může způsobit úraz.

Mazání

Vaše elektrické nářadí nevyžaduje žádné dodatečné mazání.

Čištění

⚠ VÝSTRAHA: Nikdy nepoužívejte rozpouštědla nebo jiné agresivní látky pro čištění nekovových součástí nářadí. Tyto chemikálie mohou oslabit plastové materiály použité v těchto částech. Používejte pouze hadřík navlhčený vodou a jemným mýdlem. Zabraňte vniknutí jakékoliv kapaliny do nářadí a nikdy neponořujte žádnou část nářadí do kapaliny.

Návod k čištění nabíječky

⚠ VÝSTRAHA: Nebezpečí úrazu elektrickým proudem. Před čištěním odpojte nabíječku od elektrické zásuvky. Nečistoty a maziva mohou být z povrchu nabíječky odstraněny pomocí hadříku nebo měkkého kartáče bez kovových štetin. Nepoužívejte vodu ani žádné čisticí roztoky.

Příslušenství

⚠ VÝSTRAHA: Protože jiné příslušenství, než které nabízí FACOM, nebylo s tímto výrobkem testováno, použití takového příslušenství by mohlo být nebezpečné. Chcete-li snížit riziko zranění, měli byste s tímto výrobkem používat pouze příslušenství doporučené společností FACOM. Požádejte prodejce o další informace týkající se příslušenství.

⚠ VÝSTRAHA: Používejte pouze příslušenství pro nárazové nástroje. Příslušenství, které není určeno pro nárazové nástroje, může při práci prasknout a představovat nebezpečí. Příslušenství pro nárazové nástroje před použitím zkontrolujte, zda se na něm nevyskytují praskliny.

Opravy

Nabíječka a baterie nejsou opravitelné. Uvnitř nabíječky ani akumulátoru nejsou žádné opravitelné části.

K zajištění BEZPEČNOSTI a SPOLEHLIVOSTI výrobku by měly být opravy, údržba a seřízení (včetně kontroly a výměny kartáčků) prováděny autorizovaným servisním střediskem FACOM nebo jiným kvalifikovaným servisním personálem. Vždy používejte originální náhradní díly.



Ochrana životního prostředí

LIKVIDACE ZBOŽÍ

Vážený zákazníku, při likvidaci tohoto zboží pamatujte na to, že mnoho jeho součástí obsahuje cenné materiály, které lze recyklovat. Neodhazujte je tedy prosím do odpadu, ale zjistěte si u místních orgánů možnosti recyklace ve vaší oblasti.



Oddělený sběr použitých výrobků a obalů umožňuje recyklaci materiálů a jejich opětovné využití. Opětovné použití recyklovaných materiálů pomáhá chránit životní prostředí před znečištěním a snižuje spotřebu surovin.

Dobíjecí akumulátory



Tento velkokapacitní akumulátor je třeba dobít, pokud neposkytujete dostatečnou energii pro práci, která byla předtím snadná. Na konci životnosti jej zlikvidujte tak, aby nedošlo k ohrožení životního prostředí:

- Akumulátor nechejte zcela vybit a poté jej vyjměte z nástroje.
- Články lithium-iontových akumulátorů jsou recyklovatelné. Odevzdejte je prosím prodejci nebo na příslušném odběrném místě k recyklaci. Odebrané akumulátory budou recyklovány nebo zlikvidovány.

Poprodejní servis

- V případě jakýchkoliv dotazů nebo zásahů do přístroje se obraťte na distributora značky FACOM.

Záruka

Na nářadí společnosti FACOM je poskytována záruka na závady nebo výrobní vady v délce 24 měsíců od data zakoupení. Příslušenství a díly podléhající opotřebením, nabíječka a baterie značky FACOM jsou zahrnuty do právně vymahatelné záruky. Tato záruka se nevztahuje na následující případy: běžné opotřebením, nedodržování pokynů pro použití a bezpečnostních pokynů, nestandardní nebo hrubé zacházení s nářadím, přetížení nářadí, nedostatečnou údržbu nebo servis, vniknutí cizích těles, na nástroje, které byly rozebrány či dále upravované nebo vykazují stopy nárazu (promáčknutí, praskliny či rozbité kryty ...) nebo na používání s nekvalitním nebo nekompatibilním příslušenstvím.

Pro uplatnění záruky předložte: nástroj s jeho sériovým číslem a čitelný a neoznačený originál faktury s označením výrobku a data prodeje.

Podrobné podmínky uplatnění záruky: obraťte se na distributora.

PROHLÁŠENÍ O SHODĚ

MY, STANLEY BLACK & DECKER FRANCE, 62 CHEMIN DE LA BRUYÈRE - 69 570 DARDILLY - FRANCE,
PROHLÁŠUJEME NA SVOU ODPOVĚDNOST, ŽE VÝROBEK **FCF894 – KOMPAKTNÍ PŘÍKLEPOVÝ UTAHOVÁK ZNAČKY FACOM**
- ODPOVÍDÁ USTANOVENÍM **STROJNÍ SMĚRNICE 2006/42/ES**, EN60745-1:2009 +A11:2010, EN60745-2-2:2010
- A VYHOVUJE SMĚRNICÍM 2014/30/EU; 2011/65/EU

Niže podepsaný pracovník je odpovědný za vyhotovení technického souboru a činí toto prohlášení jménem společnosti Facom.



Markus Rompel
15.11.2017
Technický ředitel

**NO****ADVARSEL**

Definisjoner: Sikkerhetsinstruksjoner

Definisjonene nedenfor beskriver alvorlighetsgraden for hver advarsel. Les bruksanvisningen og legg merke til symbolene.

 **FARE:** Beskriver en overhengende faresituasjon som, hvis den ikke unngås, **vil føre til død eller alvorlige personskader.**

 **ADVARSEL FARE:** Beskriver en potensiell faresituasjon som, hvis den ikke unngås, **kan føre til død eller alvorlige personskader.**

 **ADVARSEL:** Beskriver en potensiell faresituasjon som, hvis den ikke unngås, **kan føre til mindre eller moderate personskader.**

ANMERKNING: Signaliserer en situasjon **uten risiko for personskader** men som, hvis den ikke unngås, kan føre til **materielle skader.**

 Signaliserer risiko for elektrisk støt.

 Signaliserer brannrisiko.

 **ADVARSEL FARE:** Les bruksanvisningen nøye for å redusere risikoen for personskader.

Generelle sikkerhetsinstruksjoner for strømdrevne verktøy

 **ADVARSEL FARE!** Les alle sikkerhetsinstruksjonene og instruksene. Hvis sikkerhetsinstruksjonene og instruksene ikke følges, kan det føre til elektrisk støt, brann og/eller alvorlige personskader.

ALLE SIKKERHETSINSTRUKSJONENE OG INSTRUKSENE MÅ OPPBEVARES FOR SENERE BRUK

Uttrykket «strømdrevet verktøy» brukt i sikkerhetsinstruksjonene, viser til elektriske verktøy koblet til strømnettet eller elektriske verktøy med batteri (trådløs).

1) Sikkerhet på arbeidsplassen

- Arbeidsplassen må holdes ren og godt opplyst.** Ulykker kan oppstå på overfylte eller mørke arbeidsplasser.
- Strømdrevne verktøy må ikke brukes i eksplosive omgivelser, i nærheten av brannfarlig væske, gass eller støv.** Strømdrevne verktøy produserer gnister som kan antenne støv eller røyk.
- Hold barn og andre personer på avstand når du bruker et strømdrevet verktøy.** Du kan bli distraheret og miste kontroll over verktøyet.

2) Elektrisk sikkerhet

- Stopsplene til strømdrevne verktøy må være tilpasset stikkontakten. Kontakten til det strømdrevne verktøyet må aldri endres. Bruk aldri pluggadaptere med strømdrevne verktøy som er tilkoblet en jordkontakt.** Når du bruker uendrede plugger og tilpassede stikkontakter, reduseres risikoen for elektrisk støt.
- Unngå enhver fysisk kontakt med jordtilkoblede gjenstander, f.eks. slanger, radiatorer, ovner og kjøleapparater.** Risikoen for elektrisk støt øker hvis kroppen din er koblet til jord.
- Strømdrevne verktøy må ikke utsettes for regn eller fuktighet.** Når vann lekker inn i et strømdrevet verktøy, øker risikoen for elektrisk støt.
- Ta godt vare på strømledningen. Bruk aldri strømledningen for å transportere, dra eller frakoble det strømdrevne verktøyet. Hold strømledningen på avstand fra varme, fett, skarpe kanter eller deler i bevegelse.** En skadet eller sammenfiltret strømledning øker risikoen for elektrisk støt.
- Når du bruker det strømdrevne verktøyet utendørs, må du bruke en skjoteledning tilpasset utendørs bruk.** Bruk av en strømledning tilpasset utendørs bruk, reduserer risikoen for elektrisk støt.
- Hvis det er unngåelig å bruke verktøyet på et fuktig sted skal du bruke en RCD - jordfeilbryter.** Bruk av en RCD reduserer faren for elektrisk støt.





3) Personlig sikkerhet

- a) **Når du bruker et strømndrevet verktøy, må du konsentrere deg om det du gjør og bruke fornuft. Et strømndrevet verktøy må ikke brukes hvis du er sliten eller påvirket av narkotika, alkohol eller legemidler.** Ett øyeblikks uoppmerksomhet når du bruker et strømndrevet verktøy, er nok til å forårsake alvorlige personskader.
- b) **Bruk verneutstyr. Beskytt øynene.** Riktig bruk av verneutstyr som f.eks. masker, sklisliske vernesko, hjelm eller hørselsvern, reduserer risikoen for personskader.
- c) **Unngå enhver utilsiktet oppstart. Forsikre deg om at bryteren står på AV for du kobler verktøyet til strøm og/ eller til batteriet eller når du plukker opp eller bærer verktøyet.** Hvis du bærer et strømndrevet verktøy og trykker på startbryteren med fingeren, eller hvis du kobler til et strømndrevet verktøy mens startbryteren står PÅ, kan det oppstå ulykker.
- d) **Fjern justeringsnøkkelen før du starter opp det strømndrevne verktøyet.** Hvis du lar en nøkkel være koblet til en bevegelig del i et strømndrevet verktøy, kan det føre til personskader.
- e) **Bevegelsene dine må ikke overdrives. Sorg for at du hele tiden går og står støtt.** Dette gir deg bedre kontroll over det strømndrevne verktøyet i uforutsette situasjoner.
- f) **Bruk hensiktsmessige klær. Ikke bruk vide klær eller smykker. Unngå at hår, klær og hansker kommer i kontakt med bevegelige deler.** Vide klær, smykker eller langt hår kan fanges opp av bevegelige deler.
- g) **Hvis det medfølger ekstraksjons- eller støvsugeutstyr, må du sørge for at de tilkobles og brukes riktig.** Støvsuging kan redusere risiko tilknyttet støv.

4) Bruk og vedlikehold av strømndrevne verktøy

- a) **Du må ikke bruke makt på det strømndrevne verktøyet. Bruk det strømndrevne verktøyet til dets tiltenkte formål.** Et strømndrevet verktøy tilpasset et bestemt arbeid, gir et bedre resultat og en sikrere arbeidssituasjon.
- b) **Det strømndrevne verktøyet må ikke brukes hvis av/på-bryteren ikke fungerer.** Et strømndrevet verktøy som ikke kan kontrolleres med bryteren, er farlig og må repareres.
- c) **Koble det strømndrevne verktøyet fra stikkkontakten og/eller batteriet før du foretar justeringer, skifter tilbehør eller rydder bort det strømndrevne verktøyet.** Disse forebyggende tiltakene reduserer risikoen for utilsiktet oppstart av det strømndrevne verktøyet.
- d) **Strømndrevne verktøy må ryddes bort slik at de er utilgjengelige for barn, og ingen som ikke kjenner til instruksjonene eller bruken av det strømndrevne verktøyet, må få lov til å bruke det.** Strømndrevne verktøy utgjør en fare når de brukes av uerfarne personer.
- e) **Vedlikehold dine strømndrevne verktøy. Kontroller at bevegelige deler ikke er kommet ut av stilling eller er bøyd, at ingen del er ødelagt og sjekk alle andre forhold som kan forhindre det strømndrevne verktøyet i å fungere godt. Hvis det strømndrevne verktøyet er skadet, må det repareres før det brukes.** Mange ulykker forårsakes av dårlig vedlikeholdte strømndrevne verktøy.
- f) **Slip og rengjør skjæreverktøy.** Verktøy som skjærer med godt slepne blader, er mindre tilbøyelige til å bøye seg og er enklere å kontrollere.
- g) **Bruk det strømndrevne verktøyet, tilbehøret og hylsene osv. ifølge disse instruksjonene, og tilpass dem til arbeidsforholdene og typen arbeid du utfører.** Bruk av strømndrevne verktøy for annet arbeid enn det de er laget for, kan forårsake farlige situasjoner.

5) Bruk og vedlikehold av batteriet

- a) **Bruk kun laderen anbefalt av produsenten, til å lade opp batteriet.** En lader for én bestemt batteritype kan forårsake en brannrisiko hvis den brukes med en annen batteritype.
- b) **Bruk strømndrevne verktøy kun med batteriene som er tiltenkt det.** Bruk av andre batterityper kan føre til personskade og brann.
- c) **Når batteriet ikke er i bruk, må det oppbevares på avstand fra metallgjenstander som f.eks. binders, mynter, nokler, filer, skruer eller alle andre små metallgjenstander som kan skape en forbindelse mellom polene.** En kortslutning mellom polene i batteriet kan føre til brannskader eller antennelse.
- d) **Unngå enhver kontakt med væske som utilsiktet lekker ut av batteriet. Ved ufrivillig kontakt, skyll med rikelig vann. Kontakt en lege hvis væsken kommer i kontakt med øynene.** Væsken som lekker ut av batteriet, kan føre til irritasjoner eller brannskader.

6) Vedlikehold

- a) **Vedlikeholdet av det strømndrevne verktøyet må foretas av en kvalifisert person som kun bruker originale reservedeler.** Dette forholdsregelen gjør det strømndrevne verktøyet sikkert å bruke.



Spesifikke sikkerhetsinstruksjoner

- **Hold det strømdrevne verktøyet med de isolerte håndtakene når du bruker verktøyet på en gjenstand som kan være i kontakt med skjulte kabler.** Gjenstander som er i kontakt med en strømførende kabel, kan lede strøm til utsatte metalldele og gi brukeren elektrisk støt.
- **Bruk klemmer eller andre praktiske festesystemer for å feste arbeidsgjenstanden til en stabil plattform.** Hvis du holder arbeidsstykket med hendene eller mot deg, er du ikke stabil og du kan miste kontrollen.
- **Bruk vernebriller eller annen øyebeskyttelse.** Hamring og boring frigjør spon eller små partikler. Disse flyvende partiklene kan forårsake uoprettelige øyeskader.
- **Bruk hørselsvern når du borer.** Eksponering for støy kan føre til hørselstap.
- **Tilbehør og verktøy blir varme under bruk.** Bruk hansker når du tar i dem.
- **Luffiltre dekker ofte bevegelige deler og skal unngås.** Løse klær, smykker eller langt hår kan sette seg fast i bevegelige deler.
- **Ikke bruk dette verktøyet over lengre perioder.** Vibrasjon som forårsakes av verktøybruk kan være skadelig for hender og armer. Bruk hansker for støtdemping og begrenset eksponering ved å ta hyppige pauser.

Andre risikoer

Til tross for sikkerhetsinstruksjonene og forholdsregler finnes det andre risikoer som ikke kan unngås:

- Redusert hørsel.
- Fare for klemming av fingre når du bytter tilbehør.
- Risiko for personskader pga. flyvende partikler.
- Risiko for brannskader pga. tilbehøret som oppvarmes under bruk.
- Risiko for personskader forårsaket av langvarig bruk.

⚠ ADVARSEL FARE: Bruk ALLTID vernebriller. Vanlige briller er IKKE vernebriller. Bruk også en beskyttelsesmaske for ansiktet eller mot støv hvis du kutter og skjærer. BRUK ALLTID CERTIFISERT VERNEUTSTYR.

⚠ ADVARSEL FARE: Noe støv fra polering, saging, sliping, boring og annen byggevirksomhet inneholder kjemiske stoffer som anses som kreftfremkallende og som kan forårsake medfødte skader og andre reproduksjonsskader. Eksempler på disse kjemiske stoffene:







- bly og blybasert maling,
- silisiumdioksid i mursteiner, sement og andre murerprodukter, og
- arsenikk og krom brukt til behandling av treverk (CCA).

Risikoene avhenger av typen arbeid og hvor ofte du utsettes for slike stoffer. Slik reduserer du eksponeringstiden: arbeid i et godt luftet sted, bruk godkjent verneutstyr som f.eks. beskyttelsesmaske mot støv, spesiallaget for å filtrere ut mikroskopiske partikler.

- **Unngå lang kontakt med støv fra polering, saging, sliping, boring og annen byggevirksomhet. Bruk beskyttelsesklær og vask utsatte områder med såpe og vann.** Hvis du lar støvet komme inn i munnen, øynene eller på huden, kan giftige kjemiske stoffer trenge seg inn i kroppen.

⚠ ADVARSEL: Når verktøyet ikke brukes, må det settes på siden, på en stabil overflate der ingen kan snuble i det. Enkelte verktøy med bredt batteri, kan settes på sokkelen, men de kan lett tippe over.

- Verktøyet kan ha en etikett med følgende symboler. Symboler og definisjon:

V	volt	W	watt
Hz	hertz		vekselstrøm
min	minutter		veksel- eller likestrøm
	likestrøm	n_0	hastighet på tomgang
	Konstruksjon i klasse I (jordkontakt)		jordkontakt
	Konstruksjon i klasse II (forsterket isolasjon)		symbol på sikkerhetsadvarsel
.../min	per minutt	RPM	omdr./min.
IPM	støt per minutt	BPM	slag per minutt
A	ampere	n	nominell hastighet

	synlig stråling		bruk vernebriller
	les all dokumentasjon		bruk hørselsvern
	bruk pustemaske		

Etiketter på laderen og batteripakken

I tillegg til symbolene som brukes i denne bruksanvisningen, viser etikettene på laderen og batteripakken de følgende symbolene:



Les instruksjonshåndboken for bruk.



Ikke undersøk med strømførende gjenstander.



Ikke lad skadede batteripakker.



Bruk bare FACOM batteripakker, andre kan sprekke og forårsake personskader og skader på materiell.



Ikke utsett for vann.



Få byttet defekte ledninger omgående.



Lades kun mellom 4 °C og 40 °C.



Deponer batteripakken på miljøvennlig v



Ikke brenn batteripakken.



Lader opp Li-Ion batteripakker.



Se Tekniske data for ladetid.



Kun for innendørs bruk.

Batterier og ladere

Batteripakken kommer ikke ferdig ladet i esken. Før du bruker batteripakken og laderen skal du lese sikkerhetsinstruksjonene under og følge ladeprosedyrene som er beskrevet. Når du bestiller nye batteripakker, må du være sikker på å få med katalognummeret og spennin-gen.

Viktige sikkerhetsinstruksjoner for alle batterier

⚠ ADVARSEL: Les alle sikkerhetsadvarslere og alle instruksjonene for batteripakken, laderen og elektroverktøyet. Dersom disse advarslene og instruksjonene ikke følges, kan det føre til elektrisk støt, brann og/eller alvorlig personskade.

LES ALLE INSTRUKSJONENE

- **Batteriet må ikke lades og brukes i eksplosive omgivelser, i nærheten av brannfarlig væske, gass eller støv.** Når du setter inn eller tar ut batteriet fra laderen, kan støv eller røyk antennes.
- **Bruk ALDRI makt når du setter batteriet i laderen. Du må IKKE endre batteriet på noen som helst måte for å sette det inn i en ikke-kompatibel lader. Det risikerer å ødelegge batteriet og forårsake alvorlige personskader.**
- Batteriene må kun lades opp med ladere fra FACOM.
- **Batteriet må IKKE dypes ned i vann eller annen væske.**
- **Batteriet må ikke oppbevares på steder der temperaturen er over 40 °C (105 °F) (f.eks. lagerbygninger eller metallbygninger om sommeren).** For langt liv skal du lagre batteripakkene på et kjølig, tørt sted.
- Batteriet fungerer best når det er fullstendig ladet før bruk.

MERK: batteriet må ikke settes i et verktøy med en utløser som er slått på. Utløseren må aldri blokkeres i påslått posisjon.

⚠ ADVARSEL FARE: Brannfare. Prøv aldri å åpne batteriet uten grunn. Hvis batterihuset er sprukket eller ødelagt, må det ikke settes i laderen. Batteriet må ikke knuses, ødelegges eller falle ned. Ikke bruk et batteri eller en lader som har fått et kraftig slag, som har falt ned, som har blitt tråkket på eller ødelagt på noen som helst måte (f.eks. stukket hull i med en fil, blitt slått med en hammer, tråkket på). Ødelagte batterier må returneres til servicesenteret for å resirkuleres.

⚠ ADVARSEL FARE: Brannfare. Når du rydder bort eller bærer batterier, må du ikke la metallgjenstander komme i kontakt med polene på batteriet. Du må f.eks. ikke sette batteriet i et forkle, lomme, verktøyskrin, eske, skuff osv.

En brann kan starte under transport av batterier hvis polene kommer i kontakt med strømledende gjenstander som f.eks. nøkler, mynter, håndholdte verktøy og annet.

⚠ ADVARSEL: Når verktøyet ikke brukes, må det settes på siden, på en stabil overflate der ingen kan snuble i det. Enkelte verktøy med bredt batteri, kan settes på sokkelen, men de kan lett tippe over.

Spesifikke sikkerhetsinstruksjoner for litium-ion-batterier (li-ion)

- Batteriet må ikke brennes selv om det er alvorlig skadet eller fullstendig oppbrukt. Batteriet kan eksplodere i flammene. Brenning av litium-ion-batterier frigjør giftig røyk og avfallsstoffer.
- Hvis væsken i batteriet kommer i kontakt med huden, må området umiddelbart vaskes med vann og mild såpe. Hvis væsken i batteriet kommer i kontakt med øyet, må du skylle det med vann i 15 minutter eller inntil irritasjonen forsvinner. Hvis du kontakter en lege, må du informere om at elektrolytten i batteriet består av en blanding av karbonrik væske og litiumsalt.
- Innholdet i et åpent batteri kan forårsake luftveisirritasjon. Luft ut rommet. Kontakt en lege hvis symptomene vedvarer.

⚠ ADVARSEL FARE: Forbrenningsrisiko. Væsken i batteriet kan antennes hvis den utsettes for en gnist eller en flamme.

Transport

⚠ ADVARSEL: Brannfare. Batteripakken må ikke oppbevares eller bæres slik at metallgjenstander kan komme i kontakt med batteripolene. Batteripakken må f.eks. ikke legges i et forkle, lommer, verktøykasser, esker for produktsett, skuffer osv., sammen med løse spikre, skruer, nøkler osv. Hvis batteripakken under transport tilfeldigvis kommer i kontakt med ledende materialer som f.eks. nøkler, mynter, håndholdte verktøy og lignende, kan det forårsake brann. Når individuelle batteripakker transporteres, må du forsikre deg om at batteripolene er beskyttet og godt isolert mot materialer som kan komme i kontakt med polene og forårsake en kortslutning.

Strømmåler batteripakker (figur B)

Noen FACOM batteripakker inkluderer en strømmåler som består av tre grønne LED-lys som indikerer nivået på ladingen som gjenstår i batteripakken.

Strømmåleren er en indikasjon på lading som gjenstår i batteripakken i henhold til de følgende indikatorene:

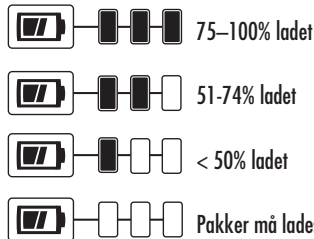

For å aktivere strømmåleren, skal du trykke og holde strømmålerknappen. En kombinasjon av de tre grønne LED-lysene vil lyse opp og indikere nivået på batteriet som gjenstår. Når batterinivået er under den brukbare grensen, vil strømmåleren ikke lyse og batteriet må lades.

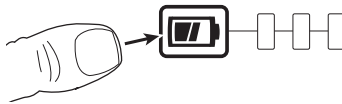

MERK: Strømmåleren er kun en indikasjon på ladenivået som er igjen i batteripakken. Den indikerer ikke verktøyfunksjonalitet og er utsatt for variasjoner basert på produktkomponenter, temperatur og sluttbrukers bruk.

Viktige sikkerhetsinstruksjoner for alle batteriladere

⚠ ADVARSEL: Les alle sikkerhetsadvarsler og alle instruksjonene for batteripakken, laderen og verktøyet. Hvis du ikke følger advarslene og instruksjonene, kan dette resultere i elektrisk støt, brann og/eller alvorlig personskade.

- Før du bruker laderen må du lese alle instruksjonene og varseletikettene på laderen, batteriet og verktøyet som bruker batteriet.

⚠ ADVARSEL FARE: Risiko for elektrisk støt. Unngå å váske trenger seg inn i laderen. Det kan forårsake elektrisk støt.

⚠ ADVARSEL: Forbrenningsrisiko. Risikoen for personskade reduseres ved å kun bruke oppladbare batterier fra FACOM. Enhver annen batteritype kan eksplodere og forårsake personskader.

⚠ ADVARSEL: Barn må holdes under tilsyn slik at de ikke leker med verktøyene.



ANMERKNING: Under visse omstendigheter kan laderen kortslutte pga. fremmedlegemer mens laderen er tilkoblet strøm. Strømførende fremmedlegemer som f.eks., men ikke begrenset til, slipestøv, metallbiter, stålull, aluminiumsfolie eller andre gjenstander som består av metallpartikler, må ikke trenge seg inn i laderhuset. Du må alltid frakoble laderen fra strøm når den ikke lader et batteri. Frakoble laderen før den rengjøres.

- **IKKE prøv å lade opp batterier med andre ladere enn de som står angitt i denne bruksanvisningen.** Laderen og batteriet er spesiallaget for å fungere sammen.
- **Disse laderne kan kun brukes til å lade oppladbare batterier fra FACOM.** Enhver annen bruk kan forårsake en brannrisiko, elektrisk støt eller sjokk.
- **Laderen må ikke utsettes for regn eller snø.**
- **Når laderen frakobles strøm, bør du fortrinnsvis dra i støpselet og ikke i strømledningen.** Denne forholdsregelen reduserer risikoen for å skade støpselet eller strømledningen.
- **Kontroller at strømledningen er plassert slik at det ikke kan trækkes på, snubles i, odelegges eller strekkes.**
- **Skjøteledning må ikke brukes med mindre det er absolutt nødvendig.** Bruk av en utilpasset skjøteledning kan forårsake brann, elektrisk støt eller sjokk.
- **Når det brukes en lader utendørs, må du finne et tørt sted og bruke en skjøteledning som egner seg for utendørs bruk.** Bruk en ledning for utendørs bruk. Dette reduserer risikoen for elektrisk støt.
- Du skal ikke plassere noe objekt oppå laderen eller plassere laderen på et mykt underlag som kan blokkere ventilasjonsåpningene og resultere i for høy intern temperatur. Plasser laderen i en posisjon bort fra varmekilder. Laderen ventileres gjennom åpninger på toppen og bunnen av dekselet.
- **Luftspaltene på laderen må ikke tettes igjen.** Luftspaltene sitter øverst og på sidene av laderen. Hold laderen på avstand fra varmekilder.
- **Laderen må ikke brukes hvis støpselet eller strømledningen er skadet - de må straks erstattes.**
- **Laderen må ikke brukes hvis den har fått et kraftig slag, falt ned eller blitt ødelagt på noen måte.** Send den til et godkjent servicesenter.
- **Laderen må ikke demonteres.** Send den til et godkjent servicesenter for vedlikehold eller reparasjon. Uriktig remontering kan forårsake elektrisk støt, sjokk eller brann.
- **Ta stikkkontakten ut av laderen før den rengjøres.** Denne forholdsregelen reduserer risikoen for elektrisk støt. Risikoen reduseres ikke ved å ta ut batteriet.
- **Prøv ALDRI å koble 2 ladere sammen.**
- **Laderen er laget for å fungere på standard spenning på 230 V som for husholdningsapparater. Prøv ikke å bruke andre spenninger.** Denne instruksjonen gjelder ikke billaderen.

 **Advarsel:** Fare for støt. Ikke la det komme væske inn i laderen. Dette kan føre til elektrisk støt.

 **ADVARSEL:** Brannfare. Ikke senk batteripakken i væske eller la væske trenge inn i batteripakken. Du skal aldri prøve å åpne batteripakken av noen grunn. Hvis plastdekselet til batteripakken blir ødelagt eller sprekker, skal du returnere det til et servicesenter for resirkulering.

 **Forsiktig:** Brannfare. For å redusere faren for personskade, skal du kun lade oppladbare batteripakker fra FACOM. Andre typer batterier kan overopphetes og sprenges og resultere i personskade og materiell skade.

Merk: Under visse forhold - når laderen er koblet til strømtilførsel - kan laderen kortsluttes av fremmedlegemer. Fremmedlegemer av strømførende natur slik som, men ikke begrenset til, slipestøv, metallbiter, stålull, aluminiumsfolie eller oppbygging av metallpartikler skal holdes borte fra laderåpninger. Du skal alltid koble fra strømmen når det ikke er batteripakke i åpningen. Plugg ut laderen før du rengjør.

OPPBEVAR DISSE INSTRUKSJONENE

Ladere

Denne laderen krever ingen innstilling og er ekstra brukervennlig.

Fremgangsmåte for lading (figur C)

1. Koble laderen til en egnet stikkontakt før batteriet settes i.
2. Sett batteriet (6) i laderen som vist i Figur C, og sørg for at batteriet er satt godt ned i laderen. Det røde lyset (lading) blinker. Ladingen har startet.





3. Når det røde lyset lyser konstant, er batteriet ladet opp. Batteriet er fulladet og du kan enten bruke det straks eller la det stå i laderen. For å fjerne batteripakken fra laderen skal du trykke på batteriutløserknappen (5) på batteripakken.

MERK: Li-ion-batterier fungerer best og varer lenger når de lades fullstendig første gang de lades opp.

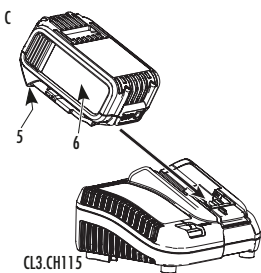

Laderbruk

Se indikatorene under for ladestatus på batteripakken.

CL3.CH1018	
	Lade — — — — —
	Fulladet —————
	Varm/kald pakkeforsinkelse — • — • — •
	Problem med pakke eller lader • • • • • • • •
CL3.CH115	
	Lade — — — — —
	Fulladet —————
	Varm/kald pakkeforsinkelse* — — — —————

*CL3.CH115: Det røde lyset vil fortsette å blinke, men et gul indikatorlys vil lyse under denne prosessen. Når batteripakken har nådd en riktig temperatur, vil det gule lyset slå seg av og laderen vil gjenoppta ladeprosessen.

De passende laderne vil ikke lade en skadet batteripakke. Laderen vil indikere en skadet batteripakke ved å nekte å lyse eller ved å vise problem med pakken eller ladeblinkemønster.

MERK: Dette kan også bety at det er et problem med laderen.

Hvis laderen indikerer et problem, skal du ta med laderen og batteripakken til et autorisert servicesenter for testing.

Varm/kald pakkeforsinkelse

Når laderen oppdager en batteripakke som er for varm eller kald vil den straks starte en varm/kald pakkeforsinkelse og opphøre å lade til batteripakken har nådd passende temperatur. Laderen skifter da automatisk til pakkelademodus. Denne egenskapen sikrer maksimal levetid av batteripakken.

En kald batteripakke vil lade saktere enn en varm batteripakke. Batteripakken vil lade vil lade saktere gjennom hele ladesyklusen og vil ikke endre til maksimal ladehastighet selv om batteripakken blir varm.

Du skal aldri bruke laderen hvis ventilasjonsåpningene er blokkert. Ikke la fremmedlegemer trenge inn i laderen.

Elektronisk beskyttelsesystem

Li-Ion verktøy er designet med et elektronisk beskyttelsesystem som beskytter batteripakken mot overbelastning, overoppheting eller dyp utladning.

Verktøyet vil slå seg av automatisk når det elektroniske beskyttelsesystemet slår seg på. Hvis dette oppstår skal du plassere litium-ion batteripakken i laderen til det er fulladet.

Veggmontering

CL3.CH115

Denne laderen er designet for å veggmonteres eller stå oppreist på et bord eller en arbeidsflate. Hvis du skall veggmontere den skal du plassere laderen innen rekkevidden av et strømuttak og bort fra hjørner eller andre hindringer som kan hindre luftflyten. Bruk baksiden av laderen som mål for plasseringen av monteringskruene på veggen. Monter laderen sikkert ved bruk av gipsskruer (kjøpes separat) minst 25,4 mm lang, med en skruehodediameter på 7–9 mm, skrudd inn i treverk til en optimal dybde hvor du lar omtrent 5,5 mm av skruen eksponeres. Innrett sporene bak på laderen med de eksponerte skruene og få dem helt inn i sporene.

Viktig informasjon om lading

1. Batteriet levetid og ytelse kan økes hvis det lades ved en temperatur mellom 18 og 24 °C (65 °F og 75 °F). Batteriet må **IKKE** lades ved en temperatur under +4,5 °C (+40 °F) eller over +40,5 °C (+104 °F). Dette er viktig for ikke å skade batteriet.
2. Laderen og batteriet kan være varme ved berøring mens batteriet lades. Dette er normalt og betyr ikke at noe er feil. Batteriet avkjøles lettere etter bruk hvis du unngår å sette laderen eller batteriet på et varmt sted som f.eks. metallbygninger eller i en isolert varebil.
3. Hvis batteriet ikke lades korrekt:
 - a. Sjekk at batterihuset fungerer godt ved å koble det til en lampe eller et annet apparat.
 - b. Sjekk at batterihuset slukkes når du slukker lampen.
 - c. Sett laderen og batteriet på et sted der temperaturen er mellom 18 og 24 °C (65 °F–75 °F).
 - d. Hvis ladeproblemene vedvarer, send verktøyet, batteriet og laderen til ditt lokale servicesenter.
4. Du må lade opp batteriet når effekten ikke lenger er tilstrekkelig for å foreta arbeidet like lett som vanlig. **IKKE FORTSETT** å bruke det når dette er tilfellet. Følg fremgangsmåten for lading.
Du kan også lade opp et delvis utladet batteri når du måtte ønske det, uten at dette har noen negativ effekt på batteriet.
5. Strømførende fremmedlegemer som f.eks., men ikke begrenset til, slipestøv, metallbiter, stålull, aluminiumsfolie eller andre gjenstander som består av metallpartikler, må ikke trenge inn i laderhuset. Du må alltid frakoble laderen fra strøm når den ikke lader et batteri. Frakoble laderen før den rengjøres.
6. Ikke avkjøl laderen og ikke dypp den ned i vann eller annen væske.

Anbefalinger for oppbevaring

1. Oppbevaringsstedet bør være kjølig og tørt, på avstand fra direkte sollys og ekstrem varme eller kulde.
2. Hvis batteripakken skal lagres lenge, anbefales det at batteripakken fulllades og oppbevares på et tørt og kjølig sted utenfor laderen for at den skal fungere best mulig.

MERK: Batteripakker bør ikke oppbevares fullstendig utladet. Batteripakken må lades opp før bruk.

OPPBEVAR DISSE INSTRUKSJONENE FOR FREMTIDIG BRUK

Beskrivelse

⚠ ADVARSEL FARE: Det strømdrevne verktøyet og dets deler må aldri endres. Det kan forårsake materielle skader eller personskader.

- | | |
|---|------------------------|
| 1 | Avtrekker |
| 2 | Knapp fremover/bakover |
| 3 | Ambolt |
| 4 | Hovedhåndtak |
| 5 | Utløserknapp batteri |
| 6 | Batteripakke |
| 7 | Arbeidslys |
| 8 | Modusbryter |
| 9 | Åpen ring |

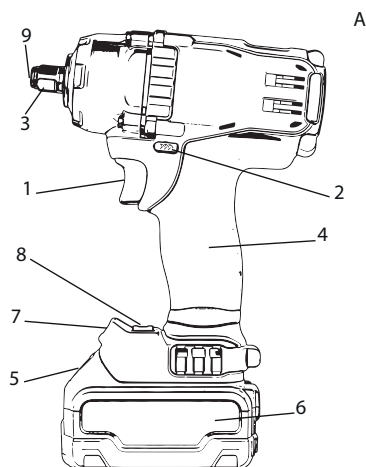

Komponenter (figur A)

Advarsel: Du skal aldri modifisere verktøyet eller noen del av det. Dette kan føre til personskade. Se figur A i begynnelsen av denne bruksanvisningen for en komplett liste over komponenter.

Bruke verktøyet

Denne slagtrekkeren er beregnet for profesjonell bruk. Slagfunksjonen gjør dette verktøyet spesielt nyttig for festeelementer i metall.

Må IKKE brukes hvis det er fukt, væske eller brennbar gass. Disse slagnøkklene med lang levetid er profesjonelle strøm-drevne verktøy.

La IKKE barn berøre verktøyet. Uerfarne personer må holdes under tilsyn når de bruker verktøyet.

Dette verktøyet kan ikke brukes av personer (inkludert barn) med nedsatte fysiske, sensoriske eller psykiske evner, uten erfaring og/eller som mangler kunnskap eller kompetanse, med mindre de får tilsyn fra en person som er ansvarlig for deres sikkerhet. Barn skal ikke leke med verktøyet.

Elektrisk sikkerhet

Den elektriske motoren er laget for å fungere på én spenning. Sjekk alltid at batteriets spenning tilsvarer spenningen notert på verktøyet.

Sørg også for at spenningen på laderen tilsvarer nettspenningen.

Laderen fra FACOM har forsterket isolering i henhold til standarden EN 60335 og det kreves ingen jordkontakt.

Hvis strømledningen er ødelagt, må du erstatte den med en spesifikk ledning som du får fra serviceverkstedet til FACOM.

Bytte stikkontakt (kun Storbritannia og Irland)

Hvis du må skifte ut stikkontakten:

- Fjern den gamle stikkontakten på en sikker måte.
- Koble den brune tråden til det strømledende koblingspunktet i kontakten.
- Koble den blå tråden til nøytral.

⚠ ADVARSEL FARE: Ikke koble noen tråd til jordkontakten.

Følg instruksjonene for installering som følger med stikkontakten av god kvalitet. Anbefalt sikring: 3 A.

Bruk av skjoteledning

Skjoteledning må ikke brukes med mindre det er absolutt nødvendig. Bruk en godkjent skjoteledning som er tilpasset stikkontakten til laderen. Minste ledertverrsnitt: 1 mm²; maksimal lengde: 30 m.

Hvis du bruker en oppkveiler, må ledningen alltid dras helt ut.

Drift

⚠ ADVARSEL FARE: Følg alltid sikkerhetsinstruksjonene og gjeldende regler.

⚠ ADVARSEL FARE: For å redusere faren for alvorlig personskade, skal du skru av enheten og fjerne batteripakken før du gjør noen justeringer eller fjerner/installerer tilbehør. Det kan oppstå personskade hvis verktøyet slår seg på ved et uhell.

⚠ ADVARSEL: Bruk kun batterier og ladere fra FACOM.

Installasjon og demontering av batteriet (figur D)

MERK: Sjekk at batteriet er fullstendig ladet.

For å installere batteripakken (6) inn i verktøyhåndtaket, skal du rette inn batteripakken med skinnene inne i håndtaket og skyve det inn i håndtaket til batteripakken sitter godt på plass i verktøyet og forsikre deg om at den ikke løsner.

For å fjerne batteriet fra verktøyet må du trykke på opplåserknappen (5) og skyve batteriet ut av verktøyets håndtak. Sett batteriet i laderen og følg instruksjonene i denne bruksanvisningen.

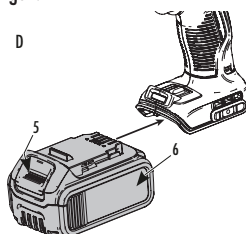

Utløser med variabel hastighet (figur A)

Verktøyet startes ved å trykke på utløseren (1). Du stanser verktøyet ved å slippe opp utløseren. Verktøyet er utstyrt med en brems. Den riflede mutteren slutter å dreie når utløseren er sluppet helt ut. Utløseren brukes til å velge egnet hastighet for arbeidet du vil utføre. Jo hardere du trykker på utløseren, jo raskere dreier verktøyet. For å bevare verktøyet lange levetid må du kun bruke hastighetsvariatoren for å starte hull eller festelementer.

MERK: Det anbefales ikke å bruke hastighetsvariatoren konstant. Du bør unngå å bruke den for ikke å skade utløseren.

Reversknapp (figur A)

Reversknappen (2) brukes til å endre verktøyet arbeidsretning, og også som låseknapp.

Du velger strammeretning ved å slippe opp utløseren og trykke på reversknappen som sitter på høyre side av verktøyet.

For å velge revers, skal du slippe avtrekkeren og trykke fremover/revers-kontrollknappen på venstre side av verktøyet.

I nøytral posisjon brukes reversknappen til å låse verktøyet. Før du trykker på reversknappen må du forsikre deg om at du har sluppet opp utløseren.

MERK: Når du bruker verktøyet for første gang etter å ha endret dreieretning, hører du en klikkelyd ved oppstart. Dette er normalt og betyr ikke at noe er feil.

Riktig håndstilling (figur F)

⚠ ADVARSEL FARE: For å redusere risikoen for alvorlig skade, må du **ALLTID** holde verktøyet med hånden som vist.

⚠ ADVARSEL FARE: For å redusere risikoen for alvorlig skade, må du **ALLTID** holde verktøyet godt fast for å unngå plutselige bevegelser. Du holder verktøyet riktig når én hånd holder verktøyet med hovedhåndtaket (4).

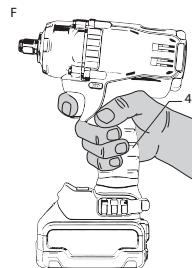

Modusbryter (figur A)

Verktøyet er utstyrt med en modusbryter (8) som brukes til å velge mellom to ulike hastigheter eller modusen «presisjonskontroll». Velg hastigheten/modusen avhengig av hva verktøyet skal brukes til, og kontroller hastigheten med startbryteren med variabel hastighet (1).

MERK: I hastighet 1 kjører verktøyet i 900 RPM fremover, og maksimal hastighet bakover, i likhet med luftverktøy.

Arbeidslys (figur A)

Arbeidslyset (7) sitter ved foten av verktøyet. Arbeidslyset aktiveres når startbryteren trykkes ned, og slås av automatisk 20 sekunder etter at startbryteren slippes opp. Så lenge startbryteren er trykket ned, vil arbeidslyset fortsette å lyse.

MERK: Arbeidslyset skal lyse opp det nære arbeidsområdet, og er ikke ment for å brukes som lommelykt.

Modus "presisjonskontroll"

I tillegg til slagfunksjoner ved lav hastighet, tilbyr dette verktøyet også modusen "presisjonskontroll" som gir brukeren større kontroll både ved festing og løsning. Når verktøyet kjører fremover, fester den ved 2000 RPM inntil slagfunksjonen starter.

Verktøyet vil da stoppe opp i 0,5 sekunder før det begynner å slå ved 3100 IPM. Dette gir brukeren større kontroll og begrenser mulighetene for å overstramme eller skade materialet.

Når verktøyet kjører bakover, vil det slå ved normal hastighet ved 3100 IPM. Når verktøyet merker at festemiddelet er frigjort, vil det slutte å slå og sakne hastigheten for å unngå at løse deler blir spredt.

Ambolt (figur E)

⚠ ADVARSEL: Bruk kun tilbehør for slagverktøy. Andre typer tilbehør kan bli ødelagt og forårsake en farlig situasjon. Sjekk tilbehøret før bruk for å forsikre deg om at det ikke er sprekker i dem.

⚠ FORSIKTIG: Sjekk ambolter, sikringspinner og ringer før bruk. Manglende eller skadede deler må skiftes ut før bruk.

Sett knappen for fremover/bakover (2) i låst posisjon (midten) eller ta ut batteripakken før du skifter tilbehør.

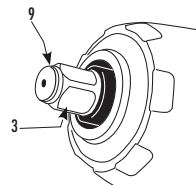

Ambolt med åpen ring (figur E)

For å installere tilbehøret på ambolten med ringen må tilbehøret skyves hardt ned på ambolten (3). Den åpne ringen (9) trykkes sammen slik at tilbehøret glir på. Etter at tilbehøret er installert, trykker ringen mot tilbehøret og sørger for at det holder seg på plass. **Tilbehøret tas** av ved å trekke i tilbehøret og dra det hardt av.

Bruk

Slagverktøyet kan produsere et startmoment på maksimalt 813 Nm.

MERK: Utgangsmomentet er avhengig av den valgte hastigheten.

Slagverktøyet kan produsere følgende strammemomentverdier:

	Ft.-Lbs. Lav/Presisjonskontroll/Høy	Nm Lav/Presisjonskontroll/Høy
FCF894	0-150/0-330/0-330	0-200/0-447/0-447

⚠ ADVARSEL: Sørg for at festelementene og/eller -systemet tåler momentet påført av verktøyet.

Et for høyt moment kan føre til materielle skader og personskader.

1. Plasser tilbehøret på festehodet. Hold verktøyet pekende rett mot festet.
2. Trykk på knappen for å begynne arbeidet. Slipp knappen for å stoppe arbeidet. Du skal alltid kontrollere momentet med en momentnøkkelen, da festemomentet påvirkes av mange faktorer, inkludert følgende:
 - **Spenning:** En lav spenning som skyldes et nesten utladet batteri, reduserer strammemomentet.
 - **Tilbehørstørrelse:** Hvis du ikke bruker korrekt tilbehørstørrelse vil dette forårsake en reduksjon i festemoment.
 - **Mål på den riflede mutteren:** Ringer med stor diameter krever vanligvis et høyere strammemoment. Strammemomentet kan også variere avhengig av momentets lengde, grad og koeffisient.
 - **Riflet mutter:** For å sikre et egnet moment må du sørge for at gjengene er rene for støv eller andre avfallsstoffer.
 - **Materialtype:** Materialet og overflaten du arbeider på, har en effekt på strammemomentet.
 - **Strammevarighet:** Jo lengre tid du strammer, jo høyere er strammemomentet. En lengre strammetid enn anbefalt har en altfor kraftig effekt på festelementene, og kan få dem til å splintre eller sprekke.

Datodeposisjon (figur A)

Datokoden, som også inkluderer produksjonsår er trykket på dekselet.

Eksempel 2017 XX XX

Produksjonsår

TEKNISK DATA

	FCF894
Spenning VDC	18V
Type	1
Batteritype	Li-Ion
Hastighet på tomgang (fremover)	0-900/2000/2000
Slaghastighet	0-3100
Maks bruddmoment N.m	813
Vekt (uten batteripakke) kg	1,5

Støyverdier og vibrasjonsverdier (triax vector sum) i henhold til EN60745-2-2

L_{PA} (utstrålt lydtrykknivå) dB(A) 94

L_{PA} (lydeffektnivå) dB(A) 105

K_{WA} (usikkerhet for det gitte lydnivået) dB(A) 3

Feste av fester ved maksimalkapasitet av verktøyet
Vibrasjonsutslippsverdi $a_h = m/s^2$ 13,5
Usikkerhet $K = m/s^2$ 4,4

Vibrasjonsutslippsnivået gitt i dette databladet har blitt målt i samsvar med en standardisert test gitt i EN 60745 og kan brukes til å sammenligne et verktøy med et annet. Det kan brukes til foreløbig vurdering av eksponering.

ADVARSEL: Det erklærte vibrasjonsutslippsnivået representerer hovedbruken av verktøyet. Men hvis verktøyet brukes til annet arbeid, med annet tilbehør eller ikke vedlikeholdes skikkelig, kan vibrasjonsutslippet være ulikt. Dette kan øke eksponeringsnivået betydelig over den totale arbeidsperioden. Et estimat av nivået av eksponering for vibrasjon skal også regnes med under tiden verktøyet er slått av eller når det går, men ikke er i bruk. Dette kan øke eksponeringsnivået betydelig over den totale arbeidsperioden.

Igangsett sikkerhetstiltak for å beskytte operatøren fra effektene av vibrasjon slik som: vedlikehold verktøyet og tilbehøret, hold hender varme og organiser arbeidsmønstre.

Vedlikehold

Ditt strømdrevne verktøy fra FACOM er laget for en lang driftstid med et minimum av vedlikehold. For å sikre lang levetid for verktøyet bør du vedlikeholde og rengjøre det regelmessig.

ADVARSEL FARE: For å redusere faren for alvorlig personskade, skal du skru av enheten og fjerne batteripakken før du gjør noen justeringer eller fjerner/installerer tilbehør. Det kan oppstå personskade hvis verktøyet slår seg på ved et uhell.

Smøring

Det er ikke nødvendig å smøre det strømdrevne verktøyet på nytt.

Rengjøring

ADVARSEL FARE: Bruk aldri løsemidler eller kraftige kjemiske stoffer for å rengjøre ikke-metalliske deler av verktøyet. Platen i disse delene kan ta skade. Rengjør verktøyet med en klut dynket i vann og mild såpe. Ikke la væske trenge seg inn i verktøyet, dypp aldri noen del av verktøyet i en væske.

Instrukser for å rengjøre laderen

ADVARSEL FARE: Risiko for elektrisk støt. Før laderen rengjøres, må den frakobles strøm. Bruk en klut eller en myk ikke-metallisk børste for å fjerne støv eller fett på de ytre delene av laderen. Ikke bruk vann eller en renseløsning.

Tilbehørsdeler

ADVARSEL FARE: Ettersom andre tilbehørsdeler enn de fra FACOM ikke har blitt testet på dette verktøyet, kan det være farlig å bruke dem. For å redusere risikoen for personskader må du kun bruke tilbehørsdeler anbefalt av FACOM på dette verktøyet.

Henvend deg til en lokal forhandler for å vite mer om hvilke tilbehørsdeler som egner seg.

ADVARSEL FARE: Det må bare brukes tilbehørsdeler for slagverktøy. Andre typer tilbehørsdeler kan bli ødelagt og forårsake ulykker. Før tilbehørsdelen brukes, må du sjekke at den ikke er sprukket.

Reparasjoner

Laderen og batteriet kan ikke repareres. Delene i laderen eller batteriet kan ikke repareres.

For at produktet skal være SIKKERT og PÅLITELIG, må reparasjoner, vedlikehold og innstillinger (inkl. inspeksjon og skifting av børstene) utføres av et serviceverksted godkjent av FACOM eller annet kvalifisert servicepersonell. Bruk alltid originale reservedeler.

Miljøvern

KASSERING AV DETTE PRODUKTET

Kjære kunde, hvis du har til hensikt å kassere dette produktet, vennligst husk at mange av bestanddelene består av verdifulle materialer som kan resirkuleres.

Vennligst ikke kast det i husholdningsavfallet, men kontakt kommunen for å høre om resirkuleringsmuligheter i ditt område.



Avfallssortering av brukte produkter og emballasje forenkler resirkulering og gjenvinning. Gjenbruk av resirkulerte produkter beskytter miljøet og reduserer etterspørselen etter råstoffer.

Oppladbart batteri



Du må lade opp det langvarige batteriet når effekten ikke lenger er tilstrekkelig for å foreta arbeidet like lett som vanlig. Ved slutten av batteriets levetid må du kassere den i henhold til gjeldende miljøvernregler.

- Lad ut batteriet fullstendig og ta det ut av verktøyet.
- Li-ion-batterier kan resirkuleres. Ta dem med til din lokale forhandler eller til en lokal gjenvinningsstasjon. Batteriene resirkuleres eller elimineres på en miljøvennlig måte.

Kundeservice

- Kontakt din distributør for FACOM hvis du har spørsmål eller trenger vedlikehold utført på verktøyet.

Garanti

Strømdrevne verktøy fra FACOM garanteres i 24 måneder fra kjøpsdato mot alle mangler eller produksjonsfeil.

Tilbehørsdelene og slitedelene, laderen og batteriene fra FACOM er dekket av den lovfestede garantien.

Denne garantien gjelder ikke i følgende tilfeller: vanlig slitasje, manglende oppfyllelse av instruksjonene i bruksanvisningen og sikkerhetsinstruksjonene, uegnet bruk eller misbruk av verktøyet, overbelastning av verktøyet, manglende vedlikehold eller service, fremmedlegemer i verktøyet, demontering eller endring av verktøyet, spor etter støt (bulker, sprekker eller splintret deksel ...), bruk med en dårlig eller inkompatibel tilbehørsdel.

For å bruke garantien må du fremlegge: verktøyet med serienummer og originalfaktura som skal være leselig og ikke overstrøket, med produktbeskrivelse og kjøpsdato.

Detaljerte vilkår for garantidekning: kontakt din forhandler.

SAMSVARERKLÆRING

UNDERTEGNEDE, STANLEY BLACK & DECKER FRANCE, 62 CHEMIN DE LA BRUYÈRE - 69 570 DARDILLY - FRANKRIKE, ERKLÆRER PÅ EGET ANSVAR AT PRODUKTET **FCF894 – KOMPAKT SLAGTREKKER** merke **FACOM**

- ER I SAMSVAR MED BESTEMMELSENE I «MASKINDIREKTIVET» 2006/42/EE, EN60745-1:2009 +A11:2010, EN60745-2-2:2010

- ER I SAMSVAR MED DIREKTIV 2014/30/EU; 2011/65/EU

Undertegnede er ansvarlig for utarbeidelsen av det tekniske dokumentet og foretar denne erklæringen på vegne av Facom.

Markus Rompel

15.11.2017
Sjefsingeniør





Accessoires / Accessories / Zubehör / Toebehoren / Accessorios / Accessori /
Acessórios / Akcesoria / Tilbehør / Αξεσουάρ

SERVICE

Faites entretenir votre outil électrique par une personne qualifiée utilisant seulement des pièces d'origine. Ceci garantira la sécurité de votre outil électrique.

Pour toute information concernant les détails des pièces de rechange et les schémas référez-vous à **www.2helpu.com**

SERVICE

Have your power tool serviced by a qualified repair person using only identical replacement parts. This will ensure that the safety of the power tool is maintained.

For spare parts details and diagrams please refer to **www.2helpu.com**

Pièces Détachées / Spare Parts / Ersatzteile / Onderdelen / Recambios / Ricambi /
Peças / Części Zamienne / Reservedele / Ανταλλακτικά / Reservdelar /
Reservdelar/ Varaosat / Náhradní Díly



www.2helpu.com

BELGIQUE LUXEMBOURG	Stanley Black&Decker BVBA Divisie Facom Egide Walschaerstraat 16 2800 Mechelen Tel 0032 15 47 39 30 www.facom.be	NETHERLANDS	Stanley Black&Decker Netherlands BV Facom Netherlands Postbus 83 6120 AB Born Nederland Tel 0800 236 236 2 www.facom.nl
DANMARK FINLAND ISLAND NORGE SVERIGE	FACOM Nordic Flöjelbergsgatan 1c SE-431 35 Mölndal, Sweden Box 94, SE-431 22 Mölndal, Sweden Tel. +45 7020 1510 Tel. +46 (0)31 68 60 60 Tel. +47 22 90 99 10 Tel. +358 (0)10 400 4333 Facom-Nordic@sbdinc.com	ASIA	The Stanleyworks(Shanghai) Co., Ltd 8/F,Lujiazui Fund Tower No.101, Zhulin Road PuDong District Shanghai, 20122.China Tel: 8621-6162 1858 Fax: 8621-5080 5101
DEUTSCHLAND	STANLEY BLACK & DECKER Deutschland GmbH Black & Decker Str. 40 65510 Idstein Tel.: +49 (0) 6126 21 2922 Fax +49 (0) 6126 21 2114 verkaufde.facom@sbdinc.com www.facom.de	SUISSE	Stanley Works Europe GmbH In der Luberzen 42 CH - 8902 Urdorf Tel. 00 41 44 755 60 70 Fax: 00 41 44 755 70 67
ESPAÑA	STANLEY BLACK & DECKER IBÉRICA S.L.U Parque de Negocios "Mas Blau" - Edificio Muntadas - C/Berguedá 1, Of. A6 - 08820 - El Prat de Llobregat - Barcelona - M +34 93 479 74 00 F +34 93 479 74 47 facomherramientas@sbdinc.com	ÖSTERREICH	STANLEY BLACK & DECKER Austria GmbH Oberlaaerstrasse 248 A-1230 Wien Tel.: +43 (0) 1 66116-0 Fax.: +43 (0) 1 66116-613 verkauft.sbd@sbdinc.com www.facom.at
PORTUGAL	STANLEY BLACK&DECKER HOLDINGS S.A.R.L. – Sucursal em Portugal Quinta da Fonte - Edificio Q55 D. Diniz, Rua dos Malhões, 2 e 2A - Piso 2 Esquer- do 2770 - 071 Paço de Arcos - Portugal Tel.: +351 214 667 500 Fax: +351 214 667 580 facomherramientas@sbdinc.com	UNITED KINGDOM EIRE	Stanley Black & Decker UK Limited 3 Europa Court Sheffield Business Park Sheffield, S9 1XE Tél. +44 1142 917266 Fax +44 1142 917131 www.facom.com
ITALIA	Stanley Black & Decker Italia s.r.l. Sede Operativa: Via Volta, 3 – 21020 Monvalle (VA) Tel. +39 0332 790 111 Fax. +39 0332790 330 Info.mv@usag.it	Česká Rep. Slovensko	Stanley Black & Decker Czech Republic s.r.o. Türkova 5b 149 00 Praha 4 - Chodov Tel.: +420 261 009 780 Fax. +420 261 009 784
LATIN AMERICA	FACOM S.L.A. 9786 Premier Parkway Miramar, Florida 33025 USA Tel: +1 954 624 1110 Fax: +1 954 624 1152	POLSKA	Stanley Black & Decker Polska Sp. z o.o Ul. Prosta 68, 00-838 Warszawa Tel: +48 22 46 42 700 Fax: +48 22 46 42 701
France et internationale			
Stanley Black & Decker France 62 chemin de la Bruyère 69 570 Dardilly Tel: 04 72 20 39 20 Fax: 04 72 20 39 00 www.facom.com			
En France, pour tous renseignements techniques sur l'outillage à main, téléphonez au : 01 64 54 45 14			

N565187

NU-FCF894_0618



www.facom.com