

DEWALT®

XR LI-ION

Eesti keel	(Originaaljuhend)	5
Lietuvių	(Originalios instrukcijos vertimas)	21
Latviešu	(Tulkojums no rokasgrāmatas oriģinālvalodas)	38
Русский язык	(Перевод с оригинала инструкции)	55

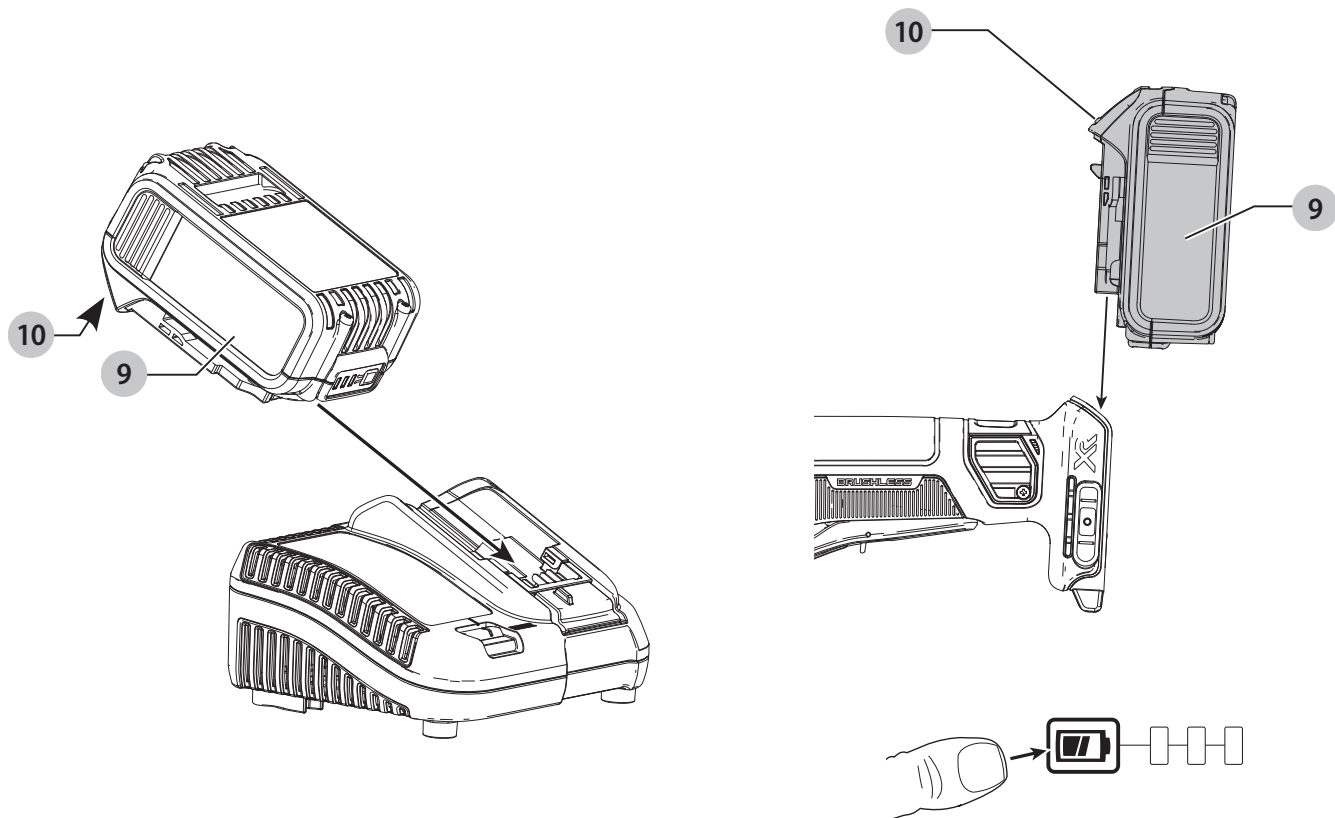
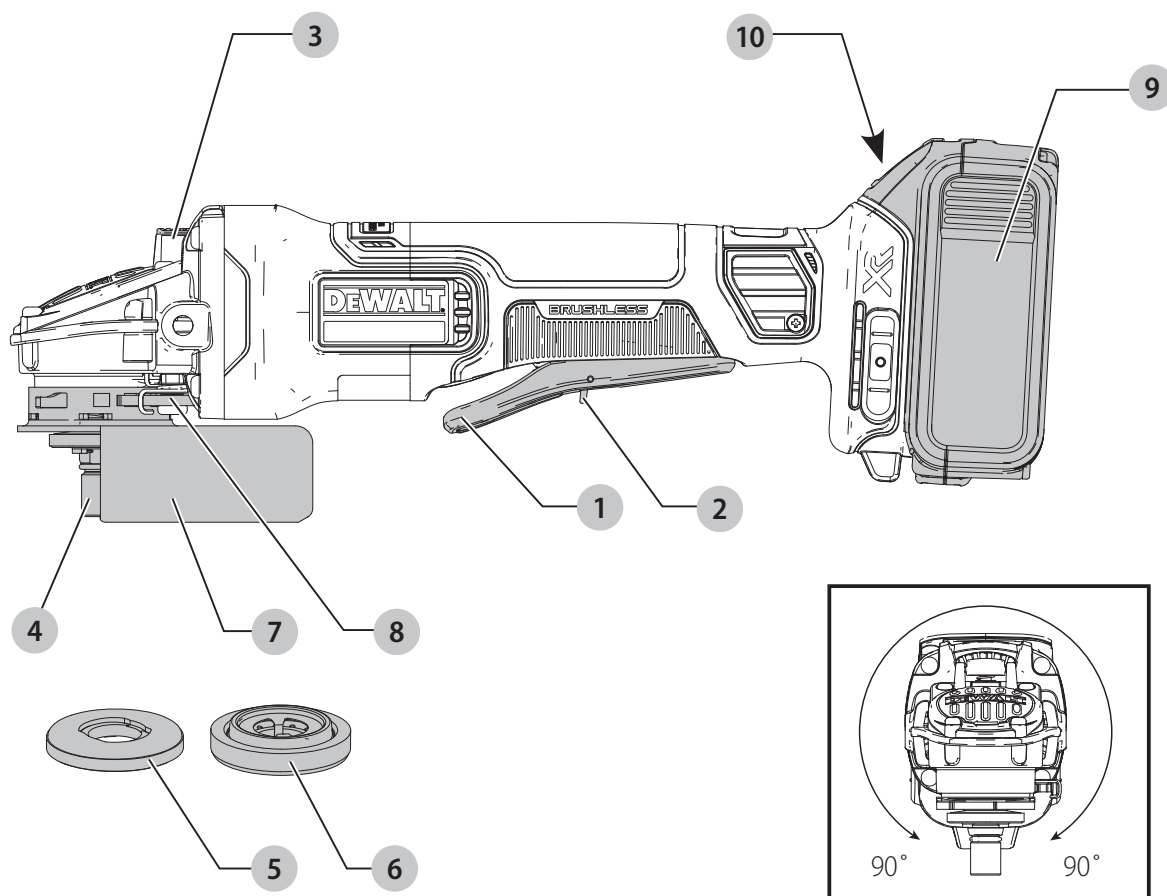
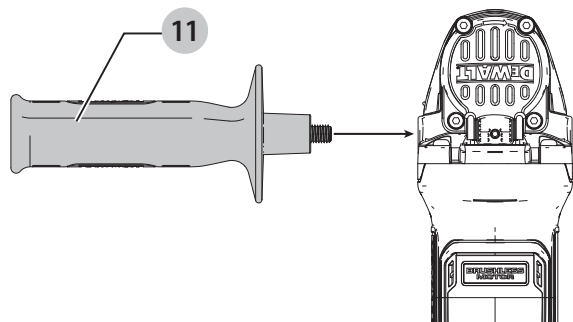

Joonis / Pav. / Attēls / Рисунок C



Joonis / Pav. / Attēls / Рисунок D

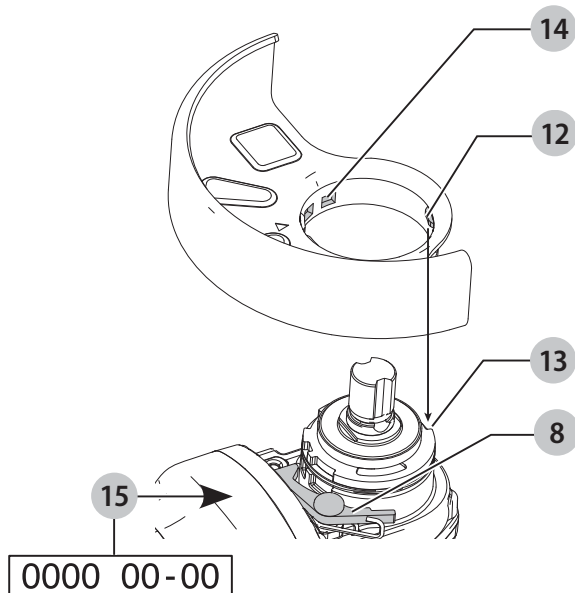

Joonis / Pav. / Attēls / Рисунок E

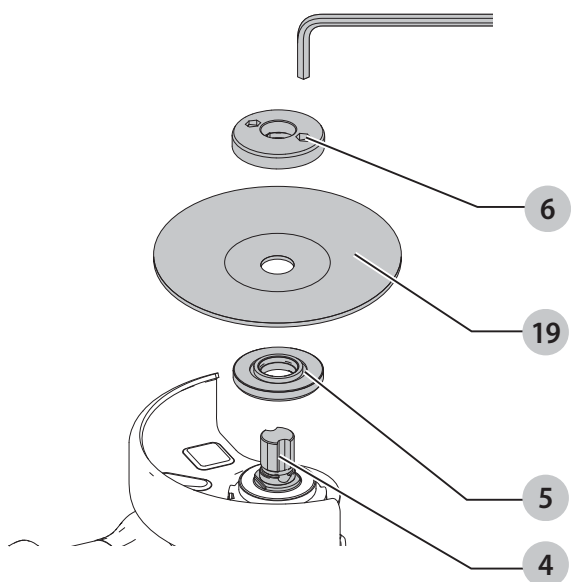

Joonis / Pav. / Attēls / Рисунок F

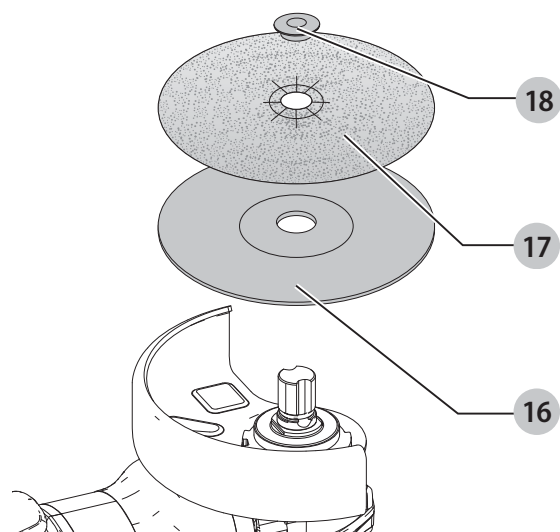

Joonis / Pav. / Attēls / Рисунок G

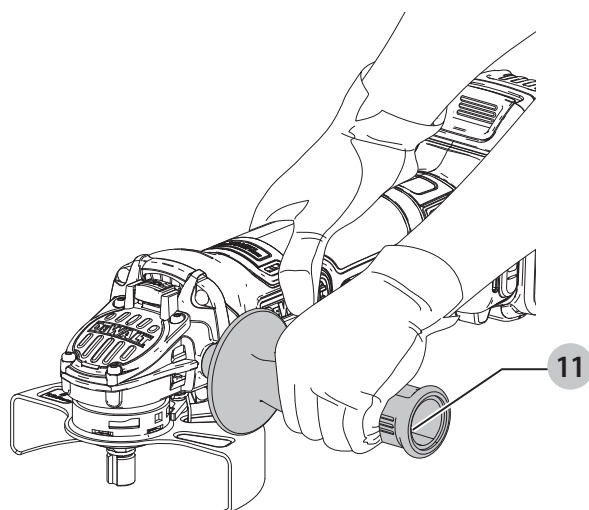

VÄIKE AKUNURKLIHVIA

DCG406

Õnnitlused!

Olete valinud DEWALTi tööriista. Aastatepikkused kogemused, põhjalik tootarendus ja innovatsioon teevad DEWALTist ühe usaldusväärsema partneri professionaalsetele elektritööriistade kasutajatele.

Tehnilised andmed

		DCG406
Pinge	V_{DC}	18
Tüüp		1
Aku tüüp		Li-Ion
Väljundvõimsus	W	800
Kiirus tühikäigul / nimikiirus	p/min	9 000
Ketta läbimõõt	mm	125
Ketta paksus (max)	mm	6
Võlli läbimõõt		M14
Võlli pikkus	mm	21,5
Kaal (akupatareita)*	kg	1,74

* Kaalu sisse arvestatakse ka külkäepide ja kaitsekate

Müra- ja vibratsiooniväärtused (kolme telje vektorsumma) vastavalt standardile EN60745-2-3:

L_{PA} (helirõhu tase)	dB(A)	84
L_{WA} (helivõimsuse tase)	dB(A)	95
K (antud helitaseme määramatus)	dB(A)	3

Pinna lihvimine

Vibratsioonitugevus $a_{h,AG} =$	m/s^2	5,8
Määramatus K =	m/s^2	1,5

Ketaslihvimine

Vibratsioonitugevus $a_{h,DS} =$	m/s^2	<2,5
Määramatus K =	m/s^2	1,5

Teabelehel esitatud vibratsioonitase on mõõdetud vastavalt standardis EN60745 toodud standardtestile ja seda võib kasutada tööriistade võrdlemiseks. Seda võib kasutada mõju esmasel hindamisel.

! **HOIATUS!** Avaldatud vibratsioonitugevus puudutab tööriista põhikandusid. Kui aga tööriista kasutatakse muul viisil, erinevate lisatarvikutega või kui seda on halvasti hooldatud, võib vibratsioonitugevus erineda. Sellisel juhul võib vibratsiooni mõju kogu tööaja kestel olla märkimisväärselt tugevam.

Vibratsiooni mõju hindamisel tuleb arvesse võtta ka seda aega, mil tööriist on välja lülitatud või töötab tühikäigul. See võib märkimisväärselt vähendada vibratsiooni kogu tööaja kestel.

Määrake kindlaks täiendavad ohutusmeetmed kasutaja kaitsmiseks vibratsiooni mõjude eest: tööriistade

ja tarvikute hooldamine, käte hoidmine soojas ja tööprotsesside korraldus.

EÜ vastavusdeklaratsioon

Masinaidirektiiv



Väike akunurklihvija DCG406

DEWALT kinnitab, et jaotises „**Tehnilised andmed**“ kirjeldatud seadmed vastavad järgmistele nõuetele: 2006/42/EÜ, EN60745-1:2009+A11:2010, EN60745-2-3:2011 +A2:2013 +A11:2014 +A12:2014 +A13:2015.

Need seadmed vastavad ka direktiividele 2014/30/EL ja 2011/65/EL. Lisateabe saamiseks pöörduge alltoodud aadressil DEWALTi poole või vaadake kasutusjuhendi tagaküljel olevat infot.

Allakirjutanu vastutab tehnilise toimiku koostamise eest ja on vormistanud deklaratsiooni DEWALTi nimel.

Markus Rompel
Tehnikadirektor
DEWALT, Richard-Klinger-Straße 11,
D-65510, Idstein, Saksamaa
08.05.2017



HOIATUS! Vigastusohu vähendamiseks lugege kasutusjuhendit.

Definitsioonid. Ohutuseeskirjad

Allpool toodud määratlused kirjeldavad iga märksõna olulisuse astet. Palun lugege juhendit ja pöörake tähelepanu nendele sümbolitele.



OHT! Tähistab tõenäolist ohuolukorda, mis juhul, kui seda ei väldita, **lõppeb surma või raske kehavigastusega.**



HOIATUS! Tähistab võimalikku ohuolukorda, mis juhul, kui seda ei väldita, **võib lõppeda surma või raske kehavigastusega.**



ETTEVAATUST! Tähistab võimalikku ohuolukorda, mis juhul, kui seda ei väldita, **võib lõppeda kerge või keskmise raskusastmega kehavigastusega.**

NB! Osutab kasutusviisile, mis **ei seostu kehavigastusega**, kuid mis juhul, kui seda ei väldita, **võib põhjustada varalist kahju.**



Tähistab elektrilöögiohtu.



Tähistab tuleohtu.

Akud				Laadijad / laadimisajad (minutites)					
Kat. #	V _{DC}	Ah	Kaal (kg)	DCB107	DCB113	DCB115	DCB118	DCB132	DCB119
DCB546	18/54	6,0/2,0	1,05	270	140	90	60	90	X
DCB547	18/54	9,0/3,0	1,25	420	220	140	85	140	X
DCB181	18	1,5	0,35	70	35	22	22	22	45
DCB182	18	4,0	0,61	185	100	60	60	60	120
DCB183/B	18	2,0	0,40	90	50	30	30	30	60
DCB184/B	18	5,0	0,62	240	120	75	75	75	150
DCB185	18	1,3	0,35	60	30	22	22	22	X
DCB187	18	3,0	0,48	140	70	45	45	45	90

Elektritööriistadega seotud üldised hoiatused



HOIATUS! Lugege kõik hoiatused ja juhised läbi.

Kõigi hoiatuste ja juhiste täpne järgimine aitab vältida elektrilöögi, tulekahju ja/või raske kehavigastuse ohtu.

HOIDKE KÕIK HOIATUSED JA JUHISED TULEVIKU TARVIS ALLES

Hoiatustes kasutatud mõiste „elektritööriist“ viitab võrgutoitel töötavatele (juhtmega) ja akutoitel töötavatele (juhtmeta) elektritööriistadele.

Tööpiirkonna ohutus

- Tööpiirkond peab olema puhas ja hästi valgustatud.** Korralageduse ja puuduliku valgustuse korral võivad kergesti juhtuda õnnetused.
- Ärge kasutage elektritööriistu plahvatusohtlikus keskkonnas, näiteks tuleohtlike vedelike, gaaside või tolmu läheduses.** Elektritööriistad tekitavad sädemeid, mis võivad tolmu või aurud süüdata.
- Hoidke lapsed ja kõrvalised isikud elektritööriista kasutamise ajal eemal.** Tähelepanu hajumisel võite kaotada tööriista üle kontrolli.

Elektriohutus

- Elektritööriista pistikud peavad sobima pistikupesaga. Ärge kunagi muutke pistikut mis tahes moel. Ärge kasutage maandatud elektritööriistade puhul adapterpistikut.** Muutmata pistikud ja sobivad pistikupesad vähendavad elektrilöögi ohtu.
- Vältige kokkupuudet maandatud pindadega, nagu torud, radiaatorid, pliivid ja külmikud.** Elektrilöögi saamise oht suureneb, kui teie keha on maandatud.
- Vältige elektritööriistade sattumist vihma või niiskuse kätte.** Elektritööriista sattunud vesi suurendab elektrilöögi ohtu.
- Kasutage toitejuhet õigesti. Ärge kunagi kasutage elektritööriista juhet selle kandmiseks, tõmbamiseks ega pistiku eemaldamiseks voluvõrgust. Kaitske juhet kuumuse, õli, teravate servade ja liikuvate osade eest.** Kahjustatud või sassis juhtmed suurendavad elektrilöögi ohtu.

- Kui töotate elektritööriistaga õues, kasutage välitingimustesse sobivat pikendusjuhet.**

Välitingimustesse sobiva pikendusjuhtme kasutamine vähendab elektrilöögi ohtu.

- Kui elektritööriistaga töötamine niiskes keskkonnas on vältimatu, kasutage rikkevoolukaitsmega kaitstud voolutoidet.** Rikkevoolukaitsme kasutamine vähendab elektrilöögi ohtu.

Isiklik ohutus

- Olge tähelepanelik, jälgige pidevalt, mida teete, ning kasutage elektritööriista mõistlikult. Ärge kasutage elektritööriista väsinuna ega alkoholi, narkootikumide või arstimite mõju all olles.** Kui elektritööriistaga töötamise ajal tähelepanu kas või hetkeks hajub, võite saada raskeid kehavigastusi.
- Kasutage isikukaitsevahendeid. Kandke alati kaitseprille.** Isikukaitsevahendid, nagu tolmu mask, mittelibisevad jalanõud, kiiver ja kõrvaklapid, vähendavad vastavates tingimustes kasutamisel tervisekahjustusi.
- Vältige tööriista ootamatut käivitumist. Veenduge enne tööriista ühendamist vooluvõrku ja/või aku paigaldamist, et lüliti on väljalülitatud asendis.** Kandes tööriista, sõrm lüliti, või ühendades toiteallikaga tööriista, mille lüliti on tööasendis, võib juhtuda õnnetus.
- Enne elektritööriista sisselülitamist eemaldage kõik reguleerimis- ja mutrivõtmed.** Tööriista pöörleva osa külge jäetud reguleerimis- või mutrivõti võib tekitada kehavigastusi.
- Ärge küünitage. Seiske alati kindlalt jalgel ja hoidke tasakaalu.** Siis on võimalik ettearvamatutes olukordades tööriista paremini valitseda.
- Kandke nõuetekohast riietust. Ärge kandke lehvivaid rõivaid ega ehteid. Hoidke juuksed, riided ja kindad liikuvatest osadest eemal.** Lehvivad riided, ehted ja pikad juuksed võivad jääda liikuvate osade vahele.
- Kui seadmetega on kaasas tolmueemaldusliidesed ja kogumiseseadmed, siis veenduge, et need on ühendatud ja õigesti kasutatavad.** Tolmukogumiseseadme kasutamine võib vähendada tolmu seotud ohte.

Elektritööriistade kasutamine ja hooldamine

- q) **Ärge koormake elektritööriista üle. Kasutage konkreetseks otstarbeks sobivat elektritööriista.** Elektritööriist töötab paremini ja ohutumalt võimsusel, mis on tööks ette nähtud.
- r) **Ärge kasutage elektritööriista, kui seda ei saa lülitist sisse ja välja lülitada.** Elektritööriist, mida ei saa juhtida lülitist, on ohtlik ja vajab remonti.
- s) **Enne reguleerimist, tarvikute vahetamist ja tööriista hoiulepanemist eemaldage tööriist vooluvõrgust ja/või eemaldage aku.** Nende ettevaatusabinõude rakendamine vähendab elektritööriista ootamatu käivitumise ohtu.
- t) **Hoidke kasutusel mitteolevaid elektritööriistu lastele kättesaamatus kohas. Ärge lubage tööriista kasutada inimestel, kes tööriista ei tunne või pole lugenud seda kasutusjuhendit.** Oskamatutes kätes on elektritööriistad ohtlikud.
- u) **Hooldage elektritööriistu. Veenduge, et liikuvad osad on õiges asendis ega ole kinni kiilunud, detailid on terved ja puuduvad muud tingimused, mis võivad mõjutada tööriista tööd. Kahjustuste korral laske tööriista enne edasist kasutamist remontida.** Paljude õnnetuste põhjuseks on halvasti hooldatud elektriseadmed.
- v) **Hoidke löiketarvikud terava ja puhtana.** Õigesti hooldatud, teravate löikeservadega löiketarvikud kiiluvad väiksema tõenäosusega kinni ja neid on lihtsam juhtida.
- w) **Kasutage elektritööriista, lisaseadmeid, löiketerasid jms vastavalt käesolevatele juhiste, võttes arvesse töötingimusi ja teostatavat tööd.** Tööriista kasutamine mittesihotstarbeliselt võib põhjustada ohtliku olukorra.

Akutööriista kasutamine ja hooldamine

- x) **Kasutage laadimiseks ainult tootja määratud laadijat.** Ühele akule sobiv laadija võib teise aku laadimisel põhjustada tuleohtu.
- y) **Kasutage tööriistu ainult ettenähtud akudega.** Teist tüüpi akude kasutamine võib põhjustada vigastus- ja tuleohtu.
- z) **Kui akut ei kasutata, hoidke seda eemal kirjaklambritest, müntidest, võtmetest, naeltest, kruvidest jms metallesemetest, mis võivad tekitada lühise.** Aku klemmide lühistamine võib põhjustada põletusi ja tulekahju.
- aa) **Valedes tingimustes võib akust eralduda vedelikku. Vältige sellega kokkupuutumist. Juhusliku kokkupuute korral loputage veega. Kui vedelikku satub silma, pöörduge lisaks arsti poole.** Akust eraldunud vedelik võib põhjustada ärritust ja põletusi.

Teenindus

- ab) **Laske tööriista korrapäraselt hooldada kvalifitseeritud hooldustehnikul, kes kasutab ainult originaalvaruosi.** Nii tagate elektriseadme ohutuse.

TÄIENDAVALD OHUTUSJUHISED

Ohutusjuhised kõigi operatsioonide jaoks

- a) **Käesolev elektritööriist on mõeldud teritus-, lihvimis-, harjamis- ja löiketöödeks. Lugege kõiki selle elektritööriistaga kaasas olevaid hoiatusi, juhiseid, jooniseid ja spetsifikatsioone.** Kõigi juhiste täpne järgimine aitab vältida elektrilöögi, tulekahju ja/või raske kehavigastuse ohtu.
- b) **Seda elektritööriista ei ole soovitatav kasutada poleerimiseks.** Operatsioonid, mille läbiviimiseks pole elektritööriist mõeldud, võivad põhjustada ohte ja vigastusi.
- c) **Ärge kasutage lisaseadmeid, mis pole tööriista tootja poolt selleks spetsiaalselt mõeldud ega soovitatud.** See, et tarvikut on võimalik elektritööriistale kinnitada, ei taga veel ohutut kasutamist.
- d) **Lisaseadme nimikiirus peab olema vähemalt võrdne elektritööriistale märgitud maksimaalse kiirusega.** Tarvikud, mis pöörlevad kiiremini kui lubatud kiirus, võivad puruneda ja tükkideks lennata.
- e) **Lisaseadme välisläbimõõt ja paksus ei tohi ületada teie elektritööriista niminäitajaid.** Vale suurusega tarvikute puhul ei saa tagada piisavat kaitset ega juhitevust.
- f) **Keermega kinnitatavatel tarvikutel peab olema sobiv keere. Äärikuga kinnitatavate tarvikute võlliava peab sobima ääriku läbimõõduga.** Tarvikud, mis ei sobi elektritööriista kinnitusega, on tasakaalust väljas, vibreerivad liigselt ja võivad põhjustada juhitavuse kaotamise.
- g) **Ärge kasutage kahjustunud tarvikuid. Enne iga kasutuskorda vaadake tarvikud üle ja veenduge, et lihvkettal ei ole tükkeid ega pragusid, et tugitald ei ole kulunud ega pragunenud ja et traatharjal pole lahtiseid ega katkiseid traate. Kui elektritööriist või tarvik on maha kukkunud, kontrollige seda kahjustuste suhtes või paigaldage kahjustusteta tarvik. Pärast tarviku kontrollimist ja paigaldamist seiske ise ja suunake ka juuresviibijad pöörleva ketta liikumistrajektorist eemale ning lülitage elektritööriist üheks minutiks tühikäigul maksimaalsel kiirusel sisse.** Kahjustatud tarvikud purunevad tavaliselt sellel katseajal.
- h) **Kandke isikukaitsevahendeid. Kandke olenevalt seadme kasutamiseviisist näomaski või kaitseprille. Kandke vajadusel tolumumaski, kuulmiskaitseid, kindaid ja põlle, mis peatab väikesed abrasiivsed osakesed või detaili tükid.** Silmade kaitse peab suutma peatada eri tööde juures tekkiva lendava prahi. Tolmumask või respiraator peab suutma filtreerida töö käigus tekkivaid osakesi. Pikaajaline kokkupuude tugeva müraga võib põhjustada kuulmislängust.
- i) **Hoidke kõrvalseisjaid tööpiirkonnast ohutus kauguses. Kõik tööpiirkonda sisenejad peavad kandma isikukaitsevahendeid.** Töödeldava materjali

või purunenud tarviku tükid võivad õhku paiskuda ja põhjustada vigastusi väljaspool vahetat tööpiirkonda.

- j) **Kui teete tööd, mille käigus võib löiketarvik puutuda kokku varjatud juhtmetega, hoidke elektritööriista ainult isoleeritud käepidemetest.** Voolu all oleva juhtmega kokkupuutumisel satuvad voolu alla ka elektritööriista lahtised metalloosad, mis võivad anda kasutajale elektrilöögi.
- k) **Ärge kunagi pange elektritööriista maha, kui tarvik pole täielikult peatunud.** Pöörlev tarvik võib maapinnal pöörlema hakata ja kontrolli alt väljuda.
- l) **Ärge laske elektritööriistal töötada, kui kannate seda oma küljel.** Kogemata pöörleva tarviku vastu puutudes võivad riided selle külge takerduda ja tarviku kasutaja kehasse tõmmata.
- m) **Puhastage regulaarselt elektritööriista õhupilusid.** Mootori ventilaator tõmbab tolmu korpuse sisse ja liigne pulbriks muutunud metalli kuhjumine võib põhjustada elektriohtu.
- n) **Ärge kasutage elektritööriista süttivate materjalide lähedal.** Sädemed võivad need materjalid süüdata.
- o) **Ärge kasutage tarvikuid, mille puhul on vajalik jahutusvedelik.** Vee või muu vedela jahutusaine kasutamine võib põhjustada surmava elektrilöögi.

TÄIENDAVID OHUTUSJUHISED KÕIKIDE TÖÖPROTSESSIDE JAOKS

Tagasilöögi põhjused ja operaatoripoolne ennetus

Tagasilöök on ootamatu reaktsioon pöörleva ketta, tugitalla, harja või muu tarviku kinnikiilumisele. Riivamine või haakumine põhjustab pöörleva tarviku järsku peatumist, mis omakorda põhjustab juhitamatu elektritööriista liikumise haakepunktis tarviku pöörlemisele vastassuunaliselt.

Näiteks kui löikeketas riivab töödetaali või haakub töödetaali sisse, kaevub ketta külj materjali pinda ning selle tagajärjel viskub ketas töödetaalist välja. Olenevalt ketta liikumisest haakepunktis, võib ketas hüpata kasutaja suunas või temast eemale. Nendes tingimustes võib lihvketas ka puruneda.

Tagasilöök on tööriista valesti kasutamise ja/või ebaõigete töövõtete tagajärg ja seda saab vältida alltoodud ettevaatusabinõude rakendamisega.

- a) **Hoidke tööriista tugevalt käes ning valige keha ja käe asend, mis võimaldab tagasilöögi jõuga toime tulla. Kasutage alati lisakäepidet, kui see on olemas, et tagasilööki või käivitamise ajal väändemomenti maksimaalselt valitseda.** Kui vastavad ettevaatusabinõud on tarvitusele võetud, saab kasutaja valitseda väändemomendi või tagasilöögi mõju.
- b) **Ärge kunagi asetage oma kätt pöörleva tarviku lähedusse.** Tarvik võib tagasi käe vastu paiskuda.
- c) **Ärge viibige alas, kuhu tagasilöögi korral elektritööriist liigub.** Tagasilöögi toimel paiskub tööriist ketta kinnikiilumisele eelnenud liikumisele vastassuunas.

- d) **Olge eriti ettevaatlik äärte, teravate servade jm töötamisel. Vältige pörkumist ja tarviku haakumist.** Ääred, teravad servad või pörkumine põhjustab tihtipeale pöörleva tarviku kinnikiilumist ja tööriista üle kontrolli kaotamist või tagasilööki.
- e) **Ärge kinnitage sellele tööriistale saeketti, puunikerdustera või hammastega saeketast.** Sellised kettad põhjustavad sageli tagasilööki ja tööriista üle kontrolli kaotamist.

Lihvimis- ja abrasiivsete löiketöödega seotud hoiatused

- a) **Kasutage ainult sellele elektritööriistale soovitatud kettatüüpe ja valitud kettale mõeldud kaitsekate.** Kettad, mis pole elektritööriistaga kasutamiseks mõeldud, ei ole piisavalt varjestatud ning pole ohutud.
- b) **Käiakinnitusega ketaste lihvpind tuleb paigutada kaitsekatte serva tasandist allapoole.** Valesti paigaldatud ketast, mis ulatub läbi kaitsekatte serva tasandi, ei saa piisavalt kaitsta.
- c) **Kaitsekate tuleb kinnitada elektritööriistale tugevalt ja asetada maksimaalse ohutuse tagamiseks sellisesse asendisse, et kasutaja suunas jääks võimalikult vähe paljastatud ketast.** Kaitsekate aitab kaitsta kasutajat purunenud ketta kildude, juhusliku kokkupuute eest kettaga ning sädemetega, mis võivad riided süüdata.
- d) **Kettaid tuleb kasutada ainult sihtotstarbeliselt. Näiteks ärge lihvide löikeketta küljega.** Abrasiivsed löikekettad on mõeldud perifeerseks lihvimiseks ning võivad neile rakenduva külgmise jõu mõju kildudeks puruneda.
- e) **Kasutage alati kahjustamata äärikuid, mis sobivad valitud ketta suuruse ja kujuga. Sobivad äärikud toetavad ketast ja seetõttu vähendavad ketta purunemise ohtu.** Löikeketaste äärikud võivad erineda lihvkettaste äärikutest.
- f) **Ärge kasutage suuremate elektritööriistade kulunud kettaid.** Suuremale elektritööriistale mõeldud ketas ei ole sobilik väiksema tööriista suuremale kiirusele ning võib puruneda.

Abrasiivsete löiketöödega seotud hoiatused

- a) **Löikeketast ei tohi kinni kiiluda ega sellele liigset survet avaldada. Ärge tehke liiga sügavat löiget.** Ketta ülekoormamine suurendab koormust ning ketas võib kergemini väänduda või löikesse kinni kiiluda, see aga suurendab tagasilöögi ohtu.
- b) **Ärge seiske pöörleva ketta liikumisteel ega selle taga.** Kui töötav ketas liigub teie kehast eemale, võib võimalik tagasilöök ketta ja elektritööriista tagasisuunas otse vastu teid paisata.
- c) **Kui ketas on kinni kiilunud või katkestate löiget mingil põhjusel, lülitage elektritööriist välja ja hoidke seda liikumatult, kuni ketas peatub täielikult. Ärge püüdke löikeketast eemaldada löike**

seest ajal, mil ketas liigub, see võib põhjustada tagasilöögi. Uurige ja tehke parandusi, et elimineerida ratta sidumise põhjus.

- d) **Ärge taasalustage lõiketööd töödeldava materjali lõikesoones. Laske kettal jõuda täiskiirusele ning sisestage see ettevaatlikult soonde.** Ketas võib painduda, edasi liikuda või tekitada tagasilöögi, kui tööriist käivitatakse soone sees.
- e) **Paneele või muid suuri detaile töödeldes toestage need, et vähendada ketta pitsumise ja tagasilöögi ohtu. Suured detailid kipuvad oma raskuse all kaarduma.** Toed tuleb paigutada detaili alla lõikejoone ja detaili serva lähedale mõlemale poole ketast.
- f) **Tasku lõikamisel olemasolevatesse seintesse või teistesse piiratud nähtavusega kohtadesse peate olema eriti ettevaatlik.** Väljaulatuv ketas võib lõigata gaasi- või veetorusse, elektrijuhtmetesse või tagasilööki põhjustavatesse objektidesse.

Lihvimistöödega seotud hoiatused

- a) **Ärge kasutage liiga suurt liivapaberilehte. Järgige liivapaberi valimisel tootja soovitusi.** Üle lihvimistalla ulatuv suurem liivapaberileht võib põhjustada lõikehaavu, ketta kinnikiilumist või purunemist ja tagasilööki.

Traatharjamistöödega seotud hoiatused

- a) **Arvestage, et harjaseid võib harjast välja lennata ka tavakasutuse korral. Ärge avaldage harjastele liiga suurt survet.** Traadist harjased võivad kergesti tungida läbi õhemate riiete ja/või naha.
- b) **Kui traatharja puhul on soovitatav kasutada kaitsekatet, ärge laske kettal või traatharjal kaitsekatte vastu puutuda.** Traatketta või -harja läbimõõt võib töö käigus ja tsentrifugaaljõu mõjul suurened.

Täiendavad ohutusekirjad lihvmasinade kasutamisel

- a) **Ärge kasutage selle tööriistaga tüübi 11 (laieneva avaga) kettaid.** Mittesobivate tarvikute kasutamine võib põhjustada vigastusi.
- b) **Kasutage alati külgakäepidet. Kinnitage käepide tugevalt.** Alati tuleb kasutada külgakäepidet, et tööriist ei väljuks kontrolli alt.

Muud ohud

Ka asjakohaste ohutusnõuete järgimisel ja turvaseadeldiste kasutamisel ei saa teatud ohte vältida. Need on järgmised.

- Kuulmiskahjustused.
- Õhkupaiskuvatest osakestest põhjustatud kehavigastuste oht.
- Põletushaavade oht, mida tekitavad kasutamisel kuumenevad tarvikud.
- Pikemaajalisest kasutamisest põhjustatud kehavigastuste oht.
- Ohtlikest ainetest pärineva tolmu oht.

Elektriohutus

Elektrimootor on ette nähtud vaid ühe pinge jaoks. Kontrollige alati, et aku pinge vastaks andmesildile märgitud väärtusele. Samuti veenduge, et laadija pinget vastab võrgupingele.



Teie DEWALTi laadija on vastavalt standardile EN60335 topeltisolatsiooniga. Seetõttu ei ole maandusjuhet vaja.

Kui toitejuhe on kahjustatud, tuleb see vahetada spetsiaalse toitejuhtme vastu, mille saab hankida DEWALTi hooldusesinduse kaudu.

Toitepistikute vahetamine (ainult Ühendkuningriik ja Iirimaa)

Kui on vaja paigaldada uus toitepistik, toimige järgmiselt.

- Kõrvaldage vana pistik ohutult.
- Ühendage pruu juhe uue pistiku faasiklemmiga.
- Ühendage sinine juhe neutraalklemmiga.



HOIATUS! Maandusklemmiga ühendusi ei tehta.

Järgige kvaliteetsete pistikutega kaasasolevaid paigaldusjuhiseid. Soovitatav kaitse: 3 A.

Pikendusjuhtme kasutamine

Ärge kasutage pikendusjuhet, kui see ei ole hädavajalik. Kasutage heakskiidetud pikendusjuhet, mis sobib laadija sisendvõimsusega (vt „*Tehnilised andmed*“). Juhtme minimaalne ristlõikepindala on 1 mm²; maksimaalne lubatud pikkus on 30 m.

Juhtmerulli kasutamisel kerige juhe alati täielikult lahti.

HOIDKE NEED JUHISED ALLES

Akulaadidajad

DEWALTi laadidajad ei vaja reguleerimist ning nende konstrueerimisel on peetud silmas võimalikult lihtsat kasutamist.

Olulised ohutusnõuded kõigi akulaadijate kasutamisel

HOIDKE NEED JUHISED ALLES. See juhend sisaldab ühilduvate akulaadijate olulisi ohutus- ja kasutusjuhiseid (vt „*Tehnilised andmed*“).

- Enne laadija kasutamist lugege läbi kõik juhised ja hoiatustähised laadijal, akul ja akuga kasutataval seadmel.



HOIATUS! Elektrilöögi oht. Vältige vedelike sattumist laadijasse. Tagajärjeks võib olla elektrilöök.



HOIATUS! Soovitame kasutada rikkevoolukaitset, mille rakendumisvool on 30 mA või vähem.



ETTEVAATUST! Põletuse oht. Vigastusohu vähendamiseks laadige ainult DEWALTi laetavaid akusid. Teist tüüpi akud võivad plahvatada ning põhjustada kehavigastusi ja kahjusid.



ETTEVAATUST! Lapsi tuleb valvata, et nad selle seadmega ei mängiks.

NB! Teatud tingimustel, kui laadija on vooluvõrku ühendatud, võivad laadijasse sattunud võõrkehad selle kontaktid lühistada. Ärge laske laadija õõnsustesse

pääseda elektrit juhtivatel materjalidel, nagu terasvill, foolium ja metallipuru. Ühendage laadija alati vooluvõrgust lahti, kui selle pesas pole akut. Ühendage laadija lahti ka enne puhastamist.

- **ÄRGE üritage akut laadida mõne muu laadijaga peale käesolevas juhendis toodute.** Laadija ja aku on ette nähtud koos töötama.
- **Need laadijad on mõeldud ainult DEWALTi laetavate akude laadimiseks.** Muu kasutuse tagajärjeks on tulekahju või (surmava) elektrilöögi oht.
- **Vältige laadija kokkupuudet vihma või lumega.**
- **Laadija eemaldamisel vooluvõrgust tõmmake pistikust, mitte juhtmest.** See vähendab pistiku ja juhtme kahjustamise ohtu.
- **Paigutage juhe nii, et sellele ei astuta peale, selle taha ei komistata ning seda ei kahjustata ega kulutata muul viisil.**
- **Ärge kasutage pikendusjuhet, kui see pole hädavajalik.** Vale pikendusjuhtme kasutamisega võib kaasnedada tulekahju või (surmava) elektrilöögi oht.
- **Ärge asetage laadija peale ühtegi eset ega laadijat pehmele pinnale, et mitte blokeerida ventilatsiooniasasid ega põhjustada laadija ülekuumenemist.** Paigutage laadija soojusallikatest eemale. Laadija ventilatsioon on tagatud korpuse pealmisel ja alumisel küljel olevate avade kaudu.
- **Ärge kasutage laadijat kahjustunud juhtme või pistikuga** – laske need kohe asendada.
- **Ärge kasutage laadijat, mis on saanud tugeva löögi, maha kukkunud või muul viisil kahjustunud.** Viige see volitatud teeninduskeskusesse.
- **Ärge võtke laadijat koost; viige see volitatud teeninduskeskusesse, kui seda tuleb hooldada või remontida.** Valesti kokkupanemine võib põhjustada (surmava) elektrilöögi või tulekahju ohtu.
- Kui toitejuhe on kahjustunud, peab tootja, tema esindaja vms kvalifitseeritud isik selle ohu vältimiseks kohe välja vahetama.
- **Enne laadija puhastamist eemaldage see vooluvõrgust.** See vähendab elektrilöögi ohtu. Aku eemaldamine ei vähenda seda ohtu.
- **ÄRGE üritage ühendada kahte laadijat omavahel kokku.**
- **Laadija on ette nähtud töötama tavalises 230 V pingega vooluvõrgus.** Ärge üritage seda kasutada teistsuguse pingega. See ei kehti autolaadija puhul.

Aku laadimine (joonis B)

1. Ühendage laadija enne aku sisestamist sobivasse pistikupessa.
2. Sisestage akupatarei 9 laadijasse ja veenduge, et see asetseb korralikult laadijas. Punane tuli (laadimine) vilgub korduvalt, mis tähendab, et laadimine on alanud.
3. Laadimine on lõpetatud, kui punane tuli jääb püsivalt põlema. Akupatarei on täielikult laetud ja seda võib kasutada või laadijasse jätta. Akupatarei eemaldamiseks laadijast vajutage akupatareil aku vabastusnuppu 10.

MÄRKUS! Liitiumioon-akupatareide maksimaalse võimsuse ja eluea tagamiseks laadige akupatarei enne esmakordset kasutamist täis.

Laadija töö

Aku laetuse taset näitavad allpool kirjeldatud näidikud.

Laadimisnäidikud	
	Laadimine
	Täis laetud
	Kuum/külma aku viivitus*

* Punane tuli jätkab vilkumist, kuid selle toiminguga ajal süttib kollane märgutuli. Kui aku on saavutanud sobiva temperatuuri, lülitub kollane tuli välja ja laadija jätkab laadimist.

Ühilduv(ad) laadija(d) ei lae vigast akupatareid. Laadija näitab, et aku on vigane, kui tuli ei sütti või kuvatakse probleemse aku või laadija vilkumismuster.

MÄRKUS! See võib tähendada ka seda, et viga on laadijas.

Kui laadija viitab probleemile, viige laadija ja akupatarei volitatud teeninduskeskusesse testimisele.

Kuum/külma aku viivitus

Kui laadija tuvastab, et akupatarei on liiga kuum või külm, peatab see automaatselt laadimise, kuni akupatarei on saavutanud sobiva temperatuuri. Seejärel lülitub laadija automaatselt laadimisrežiimile. See funktsioon tagab akupatareide maksimaalse tööea.

Külm akupatarei laeb aeglasemalt kui soe akupatarei. Akupatarei laeb kogu laadimistsükli jooksul aeglasemalt ja maksimaalne laadimiskiirus ei taastu isegi akupatarei soojenemisel.

Akulaadija DCB118 on varustatud sisemise ventilaatoriga, mis on mõeldud akupatarei jahutamiseks. Ventilaator lülitub automaatselt sisse, kui akupatareid tuleb jahutada. Ärge kunagi kasutage akulaadijat, kui ventilaator ei tööta korralikult või kui ventilaatori pilud on ummistunud. Ärge torgake akulaadijasse võõrkehaseid.

Elektrooniline kaitsesüsteem

XR Li-Ion tööriistadel on sisseehitatud elektrooniline kaitsesüsteem, mis kaitseb akupatareid ülekoormuse, ülekuumenemise või liigse tühjenemise eest.

Elektroonilise kaitsesüsteemi rakendumisel lülitub tööriist automaatselt välja. Kui see juhtub, siis hoidke liitiumioon-akupatareid laadijas, kuni see on täis laetud.

Seinakinnitus

Need akulaadijad on mõeldud seinale paigaldamiseks või püstiselt lauale või tööpinnale asetamiseks. Seinale paigaldamisel asetage akulaadija elektripistikupesa lähedale ja nurkadest või muudest õhuvoolu häirivatest takistustest eemale. Kasutage akulaadija tagakülge šabloonina kruviaukude asukoha märkimiseks seinale. Paigaldage akulaadija kindlalt, kasutades vähemalt 25,4 mm pikkuseid kipsikruvisid (ostetud eraldi), mille pea läbimõõt on 7–9 mm, kruvituna puitu

optimaalse kruvi kokkupuutepinna sügavusega umbes 5,5 mm. Joondage avad akulaadija tagaküljel väljaulatuvate kruvidega ning fikseerige need korralikult avadesse.

Laadija puhastamine



HOIATUS! Elektrilöögi oht. Eemaldage laadija enne puhastamist vooluvõrgust. Mustuse võib laadija korpusele eemaldada lapi või metallivaba pehme harjaga. Ärge kasutage vett ega puhastuslahuseid. Vältige vedelike sattumist tööriista sisse; ärge kastke tööriista ega selle osi vedelikku.

Akupatareid

Olulised ohutusjuhised kõikide akude kohta

Asendusakude tellimisel märkige ära katalooginumber ja pinge. Aku ei ole ostes täielikult laetud. Enne aku ja laadija kasutamist lugege alltoodud ohutusjuhiseid. Seejärel järgige antud laadimisjuhiseid.

LUGEGE KÕIKI JUHISEID

- **Ärge kasutage akut plahvatusohtlikus keskkonnas, näiteks tuleohtlike vedelike, gaaside või tolmu läheduses.** Aku asetamisel laadijasse või sealt eemaldamisel võivad aurud või tolm süttida.
- **Ärge kunagi asetage akupatareid jõuga laadijasse. Ärge muutke akupatareid mitte mingil viisil, et see ühilduks laadijaga, kuna akupatarei võib puruneda, põhjustades raskeid kehavigastusi.**
- Laadige akusid ainult DEWALTi laadijatega.
- **ÄRGE** kastke seadet vette ega muudesse vedelikesse ja vältige pritsmeid.
- **Ärge hoidke ega kasutage tööriista ja akut kohas, kus temperatuur võib ületada 40 °C (104 °F) (näiteks suvel kuuride või metallehitiste läheduses).**
- **Ärge põletage akupatareid isegi siis, kui see on tõsiselt kahjustatud või täielikult lõpuni kasutatud.** Aku võib tules plahvatada. Liitiumioonakude põletamisel eritub mürgiseid aineid ja aineid.
- **Kui aku sisu puutub nahaga kokku, siis peske seda kohta kohe neutraalse seebi ja veega.** Kui akuvedelik satub silma, siis loputage avatud silma veega 15 minutit või kuni ärritus lakkab. Meditsiiniline märkus: aku elektrolüüt koosneb vedelate orgaaniliste karbonaatide ja liitiumisoolade segust.
- **Avatud akuelementide sisu võib ärritada hingamisteid.** Minge värske õhu kätte. Sümptomite püsimisel pöörduge arsti poole.



HOIATUS! Põletuse oht. Akuvedelik võib sädeme või leegiga kokku puutudes olla tuleohtlik.



HOIATUS! Ärge kunagi üritage akut mingil põhjusel avada. Kui aku korpus on pragunenud või muul viisil kahjustunud, ärge pange akut laadijasse. Ärge lõhkuge akut, ärge pillake seda maha ega kahjustage muul viisil. Ärge kasutage akut ega laadijat, mis on saanud tugeva löögi, maha kukkunud, millegi alla jäänud või

muul viisil kahjustunud (näiteks naelaga läbi torgatud, haamriga löödud, peale astunud). See võib põhjustada (surmava) elektrilöögi. Kahjustunud akud tuleb tagastada teeninduskeskusesse ümbertöötlemiseks.



HOIATUS! Tuleoht. Ärge hoidke ega kandke akupatareid nii, et metallesemed puutuvad kokku akuklemmidega. Näiteks ärge asetage akupatareid põlle sisse, taskusse, tööriistakasti, tootekohvrise, sahtlisse vms koos lahtiste naelte, kruvide, võtmete vms esemetega.



ETTEVAATUST! Kui te tööriista ei kasuta, asetage see stabiilsele pinnale, kus see ei saa ümber minna ega kukkuda. Mõned suurte akudega tööriistad seisavad aku peal püsti, kuid võivad kergesti ümber minna.

Transport



HOIATUS! Tuleoht. Akude transportimisega võib kaasneda tuleoht, kui akuklemmid puutuvad kogemata kokku elektrit juhtivate materjalidega. Akude transportimisel tuleb veenduda, et akuklemmid on kaitstud ja hästi isoleeritud teiste materjalidega kokkupuutumise eest, et vältida lühist.

DEWALTi akud vastavad kõigile kehtivatele tarne-eeskirjadele, mis on sätestatud tööstus- ja juriidilistes standardites, sealhulgas ÜRO ohtlike kaupade veo soovitude näidiseeskirjad, Rahvusvahelise Lennutranspordi Ühenduse (IATA) ohtlike kaupade eeskirjad, rahvusvaheline ohtlike kaupade mereveo (IMDG) eeskiri ja ohtlike veoste rahvusvahelise autoveo Euroopa kokkulepe (ADR). Liitiumioonelementid ja akud on testitud ÜRO ohtlike kaupade veo soovitude katsete ja kriteeriumide käsiraamatu punkti 38.3 järgi.

Enamikul juhtudel ei klassifitseerita DEWALTi akupatareid tarnimisel täisreguleeritud 9. kategooria ohtlikuks materjaliks. Üldiselt nõuavad 9. kategooria täisregulatsiooni kohaldamist vaid liitiumioonakud, mille nimienergia on suurem kui 100 vatt-tundi (Wh). Kõigil liitiumioonakudel on niminäitaja vatt-tundides märgitud pakendile. Lisaks ei soovita DEWALT keeruliste eeskirjade tõttu liitiumioon-akupatareide transportimiseks õhutranspordivahendit olenemata Wh-väärtusest. Tööriistu koos akudega (kombikomplekt) tohib transportida õhutranspordiga erandjuhul, kui akupatarei Wh-väärtus ei ületa 100 Wh.

Olenemata sellest, kas tarnitava kauba suhtes kohaldatakse erandit või kehtib sellele täisregulatsioon, vastutab tarnija pakendamise, sildistamise/märgistamise ja dokumentatsiooni kehtivatele nõuetele vastavuse eest.

Kasutusjuhendi selles jaos toodud teave on antud heas usus ning seda peetakse dokumendi koostamise ajahetkel õigeks. Sellegipoolest ei anta otsest ega kaudset garantiid. Ostja peab tagama, et tema tegevus on kooskõlas kehtivate eeskirjadega.

FLEXVOLT™-i aku transportimine

DEWALTi akul FLEXVOLT™ on kaks režiimi: **Kasutamine** ja **Transport**.

Kasutamise režiim: kui FLEXVOLT™-i aku on eraldi või DEWALTi 18 V seadmes, töötab see 18 V akuna. Kui FLEXVOLT™-i aku on 54 V või 108 V (kaks 54 V akut) seadmes, töötab see 54 V akuna.

Transpordirežiim: kui FLEXVOLT™-i akul on kate peal, on aku transpordivalmis. Hoidke kate transportimiseks alles.

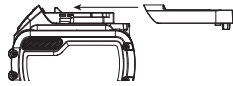

Kui aku on transpordirežiimis, on akuelementide elektriühendus katkestatud, mille tagajärjel on meil 3 akut, mille Wh-väärtus on madalam võrreldes 1 akuga, mille Wh-väärtus on kõrgem. Tänu 3-le madalama Wh-väärtusega akule kohaldatakse akupatarei suhtes erandit, mille kohaselt ei kehti sellele teatud tarneregulatsioonid, mis puudutavad akude kõrgemat Wh-väärtust.

Näiteks transpordi Wh-väärtus võib olla 3 × 36 Wh, mis tähendab kolme 36 Wh akut. Kasutamise Wh-väärtus võib olla 108 Wh (ainult 1 aku).

Kasutamise ja transportimise märgistuse näidis



Hoiutingimused

1. Hoidmiseks on parim kuiv ja jahe koht, kuhu ei paista otsene päikesevalgus ning kus temperatuur ei ole liiga kõrge ega madal. Aku optimaalsete talitusomaduste ja kasutusea tagamiseks hoidke mittekasutatavaid akusid toatemperatuuril.
2. Pikemaks ajaks hoiule panekul soovitatakse aku täis laadida ning asetada see jahedasse ja kuiva ning päikesevalguse eest kaitstud kohta.

MÄRKUS! Akut ei tohi hoida täielikult tühjenenuna. Akut tuleb enne kasutamist laadida.

Laadijal ja akul olevad sildid

Lisaks juhendis kasutatavatele sümbolitele võivad laadija ja aku siltidel olla järgmised sümbolid.



Enne kasutamist lugege kasutusjuhendit.



Laadimisaja leiate peatükist „*Tehnilised andmed*“.



Ärge puudutage neid elektrit juhtivate esemetega.



Ärge laadige kahjustatud akusid.



Vältige kokkupuudet veega.



Laske defektsed juhtmed kohe välja vahetada.



Laadige ainult temperatuurivahemikus 4 °C kuni 40 °C.



Kasutamiseks ainult siseruumides.



Kõrvaldage akupatareid keskkonda arvestades.



Laadige DEWALTi akupatareid ainult heakskiidetud DEWALTi laadijatega. Kui laete DEWALTi laadijaga muid kui DEWALTi akupatareid, võivad need puruneda või põhjustada muid ohtlikke olukordi.



Akut ei tohi põletada.



KASUTAMINE (ilma transpordikatteta). Näide: Wh-väärtus 108 Wh (1 aku väärtusega 108 Wh).



TRANSPORT (integreeritud transpordikattega). Näide: Wh-väärtus 3 × 36 Wh (kolm 36 Wh akut).

Aku tüüp

DCG406 töötab 18 V akupatareiga.

Kasutada võib järgmisi akupatareid: DCB181, DCB182, DCB183, DCB183B, DCB184, DCB184B, DCB185, DCB187, DCB546, DCB547. Lisateavet leiate peatükist „*Tehnilised andmed*“.

Pakendi sisu

Pakend sisaldab järgmist:

- 1 Nurklihvija
 - 1 Kaitsekate
 - 1 Külgläepide
 - 1 Tugiäärrik
 - 1 Kinnitusäärrik
 - 1 Kuuskantvõti
 - 1 Li-Ion akupatarei (C1-, D1-, L1-, M1-, P1-, S1-, T1- ja X1-mudelid)
 - 2 Li-Ion akupatareid (C2-, D2-, L2-, M2-, P2-, S2-, T2- ja X2-mudelid)
 - 3 Li-Ion akupatareid (C3-, D3-, L3-, M3-, P3-, S3-, T3- ja X3-mudelid)
 - 1 Kasutusjuhend
- *Veenduge, et tööriist, selle osad ega tarvikud ei ole transportimisel kahjustada saanud.*
 - *Võtke enne kasutamist aega, et kasutusjuhend põhjalikult läbi lugeda ja endale selgeks teha.*

Tähistused tööriistal

Tööriistal on kasutatud järgmisi sümboleid.



Enne kasutamist lugege kasutusjuhendit.



Kandke kõrvaklappe või -trophe.



Kandke silmade kaitset.

Kuupäevakoodi asukoht (joonis D)

Korpusele on trükitud kuupäevakood **15**, mis sisaldab ka tootmisaastat.

Näide:

2017 XX XX
Tootmisaasta

Kirjeldus (joonis A)



HOIATUS! Ärge kunagi ehitage elektritööriista ega selle ühtki osa ümber. See võib lõppeda kahjustuste või kehavigastustega.

- 1 Labalüliti
- 2 Lukustushoob
- 3 Võllilukustusnupp
- 4 Võll
- 5 Tugiäärrik
- 6 Kinnitusäärrik
- 7 Kaitsekate
- 8 Kaitsekatte vabastushoob
- 9 Akupatarei
- 10 Aku vabastusnupp

Ettenähtud otstarve

Teie akunurklihvija on mõeldud professionaalseks lõikamiseks, käiamiseks, lihvimiseks ja traatharjamiseks.

ÄRGE kasutage muid kettaid peale taandatud keskmega ketaste ja lamellketaste.

ÄRGE kasutage niisketes või märgades tingimustes ega plahvatusohtlike gaaside või vedelike läheduses.

Akunurklihvija on professionaalne elektritööriist.

ÄRGE lubage lastel tööriista puutuda. Kogenematute kasutajate puhul on vajalik juhendamine.

- **Väikesed lapsed ja nõrk tervis.** See seade ei ole mõeldud ilma järelevalveta kasutamiseks väikeste laste või füüsiliselt nõrkade isikute poolt.
- Seade ei ole mõeldud kasutamiseks isikute (sealhulgas laste) poolt, kelle füüsilised, sensoorsed või vaimsed võimed on piiratud või kellel puuduvad vajalikud kogemused, teadmised ja oskused, välja arvatud juhul, kui neid juhendab nende ohutuse eest vastutav isik. Lapsi ei tohi kunagi jätta selle seadmega üksi.

Osad

Kickback Brake™

Tuvastades pitsumise, takerdumise või kinnikiilumise, rakendub maksimaalse jõuga elektrooniline pidur, mis peatab kiiresti ketta, vähendab lihvmasina liikumist ja lülitab selle välja. Tööriista taaskäivitamiseks tuleb lüliti vabastada ja seejärel uuesti alla vajutada.

Power-OFF™ ülekoormuskaitse

Mootori toide väheneb mootori ülekoormuse korral. Mootori jätkuva ülekoormuse korral lülitub tööriist välja. Tööriista taaskäivitamiseks tuleb lüliti vabastada ja seejärel uuesti alla vajutada. Tööriist lülitub iga kord välja, kui voolutugevus jõuab ülekoormusvoolu väärtuseni (mootori läbipõlemispunkt). Kui ülekoormusest tingitud väljalülitumised korduvad, vähendage tööriistale avaldatavat survet, kuni ülekoormuskaitse enam ei rakendu.

Vibratsioonivastane külkäepide

Vibratsioonivastane külkäepide pakub täiendavat mugavust, absorbeerides tööriista tekitatud vibratsiooni.

Sujuvkäivituse funktsioon

Sujuvkäivituse funktsioon võimaldab kiiruse aeglast kogumist, et vältida seadme käivitamisel järsku nõksatust. See funktsioon on eriti kasulik, kui töötatakse piiratud ruumides.

Voolukatkestus

Voolukatkestuse funktsioon ei lase lihvmasinal pärast voolukatkestust taaskäivituda ilma lüliti töösüklit läbi tegemata.

Elektrooniline sidur

Elektrooniline väändemomenti piirav sidur vähendab maksimaalset väändereaktsiooni, mis kasutajale ketta kinnikiilumisel edasi kandub. Ühtlasi aitab see vältida reduktori ja elektrimootori seiskumist. Väändemomenti piirav sidur on tehases seadistatud ja seda ei saa reguleerida.

KOKKUPANEMINE JA SEADISTAMINE



HOIATUS! Et vähendada raskete kehavigastuste ohtu, lülitage tööriist enne seadistamist või lisaseadmete ja tarvikute paigaldamist ja eemaldamist välja ning eemaldage aku. Seadme ootamatu käivitumine võib lõppeda vigastustega.



HOIATUS! Kasutage ainult DEWALTi akupatareisid ja laadijaid.

Aku paigaldamine ja eemaldamine (joonis B)

MÄRKUS! Veenduge, et akupatarei 9 on täis laetud.

Akupatarei paigaldamine

1. Joondage akupatarei 9 tööriista käepidemes olevate rööbastega (joonis B).
2. Libistage see käepidemesse, kuni akupatarei asetseb kindlalt seadmes, millest annab märku klõpsatus.

Akupatarei eemaldamine

1. Vajutage vabastusnuppu 10 ja tõmmake akupatarei kindlalt tööriista käepidemest välja.
2. Sisestage akupatarei laadijasse, nagu kirjeldatud selle kasutusjuhendi laadija osas.

Akunäidik (joonis B)

Mõningatel DEWALTi akupatareidel on näidik, mille kolm rohelist valgusdiodi näitavad akupatarei järelejäänud laetust. Näidiku aktiveerimiseks vajutage pikalt akunäidiku nuppu. Süttivad kolm rohelist valgusdiodi, näidates järelejäänud laetuse taset. Kui aku laetuse tase jääb alla kasutuspiiri, siis näidik ei sütti ning aku tuleb uuesti täis laadida.

MÄRKUS! Akunäidik on vaid akupatarei järelejäänud laetuse näitaja. See ei näita tööriista funktsionaalsust ning näit varieerub sõltuvalt seadme komponentidest, temperatuurist ja kasutusala.

Külgkäepideme paigaldamine (joonised C)



HOIATUS! Enne tööriista kasutamist kontrollige, et käepide on tugevalt kinnitatud.

Kinnitage külgkäepide **11** korralikult reduktori ükskõik kummal küljel olevasse avasse. Alati tuleb kasutada külgkäepidet, et tööriist ei väljuks kontrolli alt.

Redukti pööramine (joonis A)

Kasutusmugavuse suurendamiseks on võimalik reduktorit löiketöö tegemiseks 90° ulatuses pöörata.

1. Eemaldage neli nurgapolti, millega reduktor on mootorikorpuse külge kinnitatud.
2. Ilma reduktorit mootorikorpusest eemaldamata keerake reduktor soovitud asendisse.

MÄRKUS! Kui reduktori ja mootorikorpuse vahe on suurem kui 3,17 mm, tuleb lasta tööriist DEWALTi hooldustöökojas parandada ja uuesti kokku panna. Kui jätate tööriista hooldamata, võivad mootor ja laagrid kahjustuda.

3. Paigaldage uuesti reduktorit ja mootorikorpust ühendavad poldid. Kinnitage kruvid 12,5 in-lbs väändemomendiga. Liiga tugevalt kinnitades võite kahjustada keermeid.

Kaitsekatted



ETTEVAATUST! Kaitsekatteid tuleb kasutada koos kõikide lihvketaste, löikeketaste, lamellketaste, traatharjade ja traatketastega. Tööriista võib kasutada ilma kaitsekatteta vaid tavaliste liivapaberiga ketaste puhul. Seadmega kaasa antud kaitsekatteid vt jooniselt A. Mõnede rakenduste jaoks tuleb kohalikult edasimüüjalt või volitatud teeninduskeskusest otsa vastav kaitsekate.

MÄRKUS! Servalihvimist ja -lõikamist saab teha tüübi 27 kettaga, mis on mõeldud spetsiaalselt selleks otstarbeks; 6,35 mm paksused kettad on mõeldud pinna lihvimiseks, samas kui õhemaid tüübi 27 kettaid on vaja tootja etiketi abil kontrollida, kas neid saab kasutada pindlihvimiseks või vaid servalihvimiseks/-lõikamiseks. Tüübi 1 kaitsekate tuleb kasutada mis tahes kettaga, mille puhul on pindlihvimine keelatud. Lõigata tohib ka tüübi 41 ketta ja tüübi 1 kaitsekatttega.

MÄRKUS! Sobiva kaitsekatte/tarviku kombinatsiooni valimiseks vaadake **tarvikute tabelit**.

One-Touch™ kaitsekatte paigaldamine ja reguleerimine (joonis D)



HOIATUS! Et vähendada raskete kehavigastuste ohtu, lülitage tööriist enne seadistamist või lisaseadmete ja tarvikute paigaldamist ja eemaldamist välja ning eemaldage aku. Seadme ootamatu käivitumine võib lõppeda vigastustega.

Kaitsekatte reguleerimine

Kaitsekatte reguleerimiseks haakub kaitsekatte vabastushoob **8** ühega kaitsekatte võrul olevatest joendusavadest **14**, kasutades pörkmehhanismi.

Haakuv külg on viltu ning liigub järgmisse joendusavasse, kui kaitsekate keeratakse päripäeva (võll on suunatud kasutaja poole), kuid lukustub automaatselt vastupäeva keerates.

Kaitsekatte paigaldamine (joonis D)

1. Vajutage kaitsekatte vabastushooba **8**.
2. Hoides kaitsekatte vabastushooba lahti, joondage kaitsekatte käpad **12** reduktori piludega **13**.
3. Hoides kaitsekatte vabastushooba lahti, suruge kaitsekate alla, kuni selle käpad haakuvad, ja pöörake neid reduktori rummu soones. Vabastage kaitsekatte vabastushoob.
4. Hoides seadet nii, et võll on suunatud teie poole, keerake kaitsekate päripäeva soovitud tööasendisse. Vajutage ja hoidke kaitsekatte vabastushooba **8**, et keerata kaitsekate vastupäeva.
MÄRKUS! Kaitsekatte kere peaks asetsema võlli ja operaatori vahel, et pakkuda operaatorile maksimaalset kaitset. Kaitsekatte vabastushoob peaks asetuma klõpsatusega ühte selle võrul olevatest joendusavadest **14**. See tagab, et kaitsekate on tugevalt kinni.
5. Kaitsekatte eemaldamiseks korrake punkte 1–3 vastupidises järjekorras.

Äärikud ja kettad

Rummuta ketaste paigaldamine (joonis E)



HOIATUS! Kui äärikut/kinnitusmutrit/ketast ei õnnestu korralikult paigaldada, võivad tagajärjeks olla rasked vigastused (või tööriista või ketta kahjustus).



ETTEVAATUST! Taandatud keskmega tüübi 27 ja tüübi 42 lihvketaste ning tüübi 41 löikeketastega tuleb kasutada kaasasolevaid äärikuid. Lisateavet leiate **tarvikute tabelist**.



HOIATUS! Löikeketaste kasutamisel on nõutav suletud kahepoolne löikeketta kaitsekate.





HOIATUS! Kahjustunud ääriku või kaitsekatte kasutamise või nõuetekohase ääriku ja kaitsekatte mittekasutamise tagajärjeks võib olla vigastus ketta purunemise ja kettaga kokkupuute tõttu. Lisateavet leiate **tarvikute tabelist**.

1. Asetage tööriist lauale, kaitsekate ülespoole.
2. Paigaldage tugiäärik **5** võllile **4** nii, et kõrgendatud keskosa (loots) oleks suunatud ketta poole. Suruge tugiäärik kohale.
3. Asetage ketas **19** tugiääriku vastu nii, et ketas asetseks tugiääriku kõrgendatud keskosa (loots) keskmes.
4. Hoides võllilukustusnuppu all, nii et kuuskantsüvendid on suunatud kettast eemale, keerake kinnitusääriku **6** võllil nii, et käpad haakuksid kahe võllis oleva piluga.
5. Hoides võllilukustusnuppu all, pingutage kinnitusääriku **6** käega või kaasasoleva mutrivõtmega. (Kasutage ainult ideaalses korras olevaid kinnitusäärikuid.) Äärikute kohta leiate teavet **tarvikute tabelist**.
6. Ketta eemaldamiseks sooritage eespool kirjeldatud toiming vastupidises järjekorras.

Lihvketta tugitalla paigaldamine (joonis F)

MÄRKUS! Nn kiudpolümeerketastega, mille puhul kasutatakse tugitalda, pole vaja kasutada kaitsekate. Kuna paljude nende tarvikute puhul pole kaitsekate vaja, ei pruugi õnnestuda kaitsekate korralikult paigaldada.

 **HOIATUS!** Kui äärikut/kinnitusmutrit/ketast ei õnnestu korralikult paigaldada, võivad tagajärjeks olla rasked vigastused (või tööriista või ketta kahjustus).

 **HOIATUS!** Kui lihvimine on lõpetatud, tuleb paigaldada lihvketta, löikeketta, lamellketta, traatharja või traatketta kasutamiseks nõuetekohane kaitsekate.

1. Asetage või keerake tugitald **16** völliile.
2. Asetage lihvketas **17** tugitaldale **16**.
3. Hoides völliilukku **3** all, keerake kinnitusmutter **18** völliile, juhtides kinnitusmutri ülestõstetud rummu lihvketta ja tugitalla keskele.
4. Pingutage kinnitusmutrit käsitsi. Seejärel vajutage völliilukustusnuppu, keerates samal ajal lihvketast, kuni lihvketas ja kinnitusmutter on tihedalt teineteise vastas.
5. Ketta eemaldamiseks keerake tugitalda ja lihvtalda, vajutades samal ajal völliilukustusnuppu.

Rummuga ketaste paigaldamine ja eemaldamine (joonis A)

Rummuga kettad paigaldatakse otse keermestatud völliile. Tarviku keere peab vastama völli keermele.

1. Eemaldage tugitalla äärik, tõmmates selle tööriista küljest lahti.
2. Keerake ketas käsitsi völliile **4**.
3. Vajutage völliilukustusnupp **3** alla ja kasutage ketta kinnitamiseks võtit.
4. Ketta eemaldamiseks järgige eeltoodud juhiseid vastupidises järjekorras.

NB! Kui ketas pole enne tööriista käivitamist korralikult paigas, võib see põhjustada kahjustusi nii tööriistale kui kettale.

Traatharjade ja -ketaste paigaldamine (joonis A)

 **HOIATUS!** Kui äärikut/kinnitusmutrit/ketast ei õnnestu korralikult paigaldada, võivad tagajärjeks olla rasked vigastused (või tööriista või ketta kahjustus).

 **ETTEVAATUST!** Kehavigastuste ohu vähendamiseks kandke töökindaid, kui käsitate traatharjasid ja kettaid. Need võivad muutuda teravaks.

 **ETTEVAATUST!** Et vältida tööriista vigastamise ohtu, ei tohi ketas või hari töötamisel või paigaldamisel kaitsekate riivata. Nii võib tarvik saada märkamatu kahjustada, misjärel võivad traadid harjast eemalduda.

Traatharjad või -kettad tuleb paigaldada otse keermestatud völliile äärikut kasutamata. Kasutage ainult traatharju või -kettaid, millel on keermega rumm. Neid tarvikuid saab osta lisatasu eest kohalikul edasimüüjalt või volitatud teeninduskeskusest.

1. Asetage tööriist lauale, kaitsekate ülespoole.
2. Keerake ketas käsitsi völliile.
3. Vajutage völliilukustusnupp **3** alla ja kasutage traatketta või -harja kinnitamiseks võtit.
4. Ketta eemaldamiseks sooritage eespool kirjeldatud toiming vastupidises järjekorras.

NB! Et vähendada tööriista kahjustamise ohtu, asetage ketta rumm enne tööriista sisselülitamist korralikult kohale.

Enne kasutamist

- Paigaldage kaitsekate ja vastav ketas. Ärge kasutage tugevalt kulunud kettaid.
- Veenduge, et tugi- ja kinnitusäärik on õigesti kinnitatud. Järgige **tarvikute tabelis** esitatud juhiseid.
- Veenduge, et ketas pöörleb tarvikul ja tööriistal olevate noolte suunas.
- Ärge kasutage kahjustunud tarvikuid. Enne iga kasutuskorda vaadake tarvikud üle ja veenduge, et lihvkettal ei ole tükkeid ega pragusid, et tugitald ei ole kulunud ega pragunenud ja et traatharjal pole lahtiseid ega katkiseid traate. Kui elektritööriist või tarvik on maha kukkunud, kontrollige seda kahjustuste suhtes või paigaldage kahjustusteta tarvik. Pärast tarviku kontrollimist ja paigaldamist seiske ise ja suunake ka juuresviibijad pöörleva ketta liikumistrajektorist eemale ning lülitage elektritööriist üheks minutiks tühikäigul maksimaalsel kiirusel sisse. Kahjustatud tarvikud purunevad tavaliselt sellel katseajal.

KASUTAMINE

Kasutusjuhised

 **HOIATUS!** Järgige alati ohutusjuhiseid ja asjakohaseid õigusakte.

 **HOIATUS!** Et vähendada raskete kehavigastuste ohtu, lülitage tööriist enne seadistamist või lisaseadmete ja tarvikute paigaldamist ja eemaldamist välja ning eemaldage aku. Seadme ootamatu käivitumine võib lõppeda vigastustega.

 **HOIATUS!**

- Veenduge, et kõik lihvitavad või löigatavad materjalid on korralikult kohale fikseeritud.
- Kinnitage ja toestage töödeta. Kasutage töödeldava detaili kinnitamiseks ja toestamiseks stabiilset alust ja pitskruvisid või kruustange. Oluline on detail kindlalt kinnitada ja toestada, et vältida detaili liikumist ja kontrolli kaotamist. Detaili liikumine või kontrolli kaotamine võib põhjustada ohte ja kehavigastusi.
- Selle tööriistaga töötades kandke alati sobivaid töökindaid.
- Reduktor muutub tööriista kasutamise ajal väga tuliseks.
- Avaldage tööriistale vaid kerget survet. Ärge avaldage kettale külgsurvet.

- Paigaldage alati kaitsekate ja vastav ketas. Ärge kasutage tugevalt kulunud kettaid.
- Vältige ülekoormamist. Kui tööriist kuumeneb, laske sellel mõni minut ilma koormuseta töötada, et tarvik saaks jahtuda. Ärge puudutage tarvikuid enne maha jahtumist. Kettad võivad töö käigus kuumeneda.
- Ärge kunagi töötagi lihvkoonusega, kui sobiv kaitsekate pole paigaldatud.
- Ärge kasutage elektritööriista löikealusega.
- Komposiitmaterjalist lihvketasestega koos ei tohi kunagi kasutada alusmatti.
- Arvestage, et pärast tööriista väljalülitamist pöörleb ketas edasi.

Käte õige asend (joonis G)



HOIATUS! Et vähendada raskete kehavigastuste ohtu, hoidke käsi **ALATI** õiges asendis, nagu joonisel näidatud.



HOIATUS! Et vähendada raskete kehavigastuste ohtu, hoidke seadet **ALATI** kindlalt ja olge valmis ootamatusteks.

Tööriista tuleb hoida nii, et üks käsi on külgakäepidemel **11** ja teine käsi tööriista korpusel, nagu näidatud joonisel G.

Labalüliti (joonis A)



ETTEVAATUST! Hoidke tööriista külgakäepidet ja korpust kindlalt, et suudaksite tööriista selle käivitamisel, kasutamisel ja ketta või tarviku seiskumiseni valitseda. Enne tööriista mahapanekut veenduge, et ketas on täielikult seiskunud.

MÄRKUS! Et vähendada tööriista ootamatu liikumise tõenäosust, ärge lülitage tööriista sisse või välja, kui see on koormuse all. Enne detaili puudutamist kettaga laske tööriistal saavutada maksimumkiirus. Enne väljalülitamist eemaldage tööriist tööpinnalt. Laske kettal peatuda, enne kui toetate tööriista maha.

1. Tööriista sisselülitamiseks lükake lukustushooba **2** tööriista tagakülje suunas, seejärel vajutage labalüliti **1**. Tööriist töötab, kui lüliti on alla vajutatud.
2. Tööriista väljalülitamiseks vabastage labalüliti.

Võllilukk (joonis A)

Võllilukk **3** aitab vältida võlli pöörlemist ketta paigaldamise või eemaldamise ajal. Kasutage võllilukku ainult siis, kui tööriist on välja lülitatud, aku on eemaldatud ja ketas täielikult seiskunud.

NB! Et vähendada tööriista kahjustuste ohtu, ärge rakendage võllilukku töö ajal. Tagajärjeks on tööriista kahjustused ja paigaldatud tarvik võib õhku paiskuda, põhjustades vigastusi.

Luku rakendamiseks vajutage võllilukustusnuppu ja keerake võlli, kuni see peatub.

Pinna lihvimine, poleerimine ja traatharjamine



ETTEVAATUST! Kasutage alati õiget kaitsekate kasutusjuhendis toodud juhiste järgi.

Töödetaili pinna töötlemine

1. Laske tööriistal enne töödeldava pinna puudutamist saavutada täiskiirus.
2. Lastel tööriistal töötada maksimumkiirusel, avaldage tööpinnale minimaalset survet. Materjali eemaldamise kiirus on suurim, kui tööriist töötab maksimumkiirusel.
3. Hoidke tööriista tööpinna suhtes õige nurga all. Soovitud funktsiooni kohta leiate teavet tabelist.

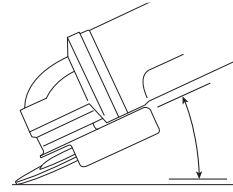

Funktsioon	Nurk
Lihvimine	20°–30°
Poleerimine lamellkettaga	5°–10°
Tugitallaga lihvimine	5°–15°
Harjamine	5°–10°

4. Hoidke ketta serva tööpinna vastas.
 - Liigutage lihvimise, lamellkettaga poleerimise või traatharjamise puhul tööriista pidevalt edasi-tagasi, et vältida õõnsuste tekitamist tööpinda.
 - Kui lihvide tugitallaga, liigutage tööriista ühtlaselt sirge joonega, et vältida tööpinna põletamist ja keeriste moodustumist.

MÄRKUS! Toetades liikumatu tööriista tööpinnale, kahjustate töödetaili.

5. Eemaldage tööriist tööpinnalt enne tööriista väljalülitamist. Laske kettal peatuda, enne kui toetate tööriista maha.



ETTEVAATUST! Olge väga ettevaatlik, kui töötate serva kallal, kuna lihviija võib järsult nõksatada.

Ettevaatusabinõud värvitud pinna töötlemisel

1. Pliid sisaldavat värvkatet EI OLE SOOVITATAV lihvida ega harjata, sest mürgise tolmu vältimine on keerukas. Pliimürgistus ohustab kõige rohkem lapsi ja rasedaid naisi.
2. Kuna värvi pliisisaldust on ilma keemilise analüüsita raske kontrollida, soovime värvitud pindade lihvimisel rakendada järgmisi ettevaatusabinõusid.

Isiklik ohutus

1. Lapsed ja rasedad ei peaks minema värvkatte lihvimise või traatharjamise töösooni enne, kui töösooni on pärast töö lõpetamist puhastatud.
2. Kõik töösooni sisenevad inimesed peavad kandma tolumumaski või respiraatorit. Filtrit peab vahetama iga päev või siis, kui kasutajal tekivad hingamisraskused.

MÄRKUS! Kasutada tuleb ainult pliisisaldusega värvitolmu ja -auru jaoks sobivaid tolumumaski. Tavalised värvimaskid taolist kaitset ei paku. Sobivat N.I.O.S.H.-i heakskiiduga maski küsige kohalikust tööriistapoest
3. Värviosakeste neelamise vältimiseks EI TOHI töösoonis SÜÜA, JUUA ega SUITSETADA. Töölised peaksid ENNE

söömist, joomist või suitsetamist end pesema ja puhastama. Sööki, jooki ja suitsetamistarbeid ei tohi hoida kohas, kus neile võib langeda tolmu.

Keskkonnaohutus

1. Värvkate tuleb eemaldada viisil, mis tekitab võimalikult vähe tolmu.
2. Värvkatte mahalihvimise töötsoon tuleb muust keskkonnast eraldada vähemalt 4 mm paksuse kilega.
3. Lihvida tuleb viisil, mis vähendab tolmu kandmist töötsoonist väljapoole.

Puhastamine ja jäätmete kõrvaldamine

1. Kõiki pindu töötsoonis tuleb lihvimistööde ajal iga päev tolmuimejaga põhjalikult puhastada. Tolmuimeja filtrikotte peab tihti vahetama.
2. Remondikile, tolmujäädid ja muu praht tuleb kokku koguda ja nõuetekohaselt kõrvaldada. Need tuleks asetada kinnistesse prügikonteineritesse ja kõrvaldada, kasutades tavalist prügivee teenust. Puhastamise ajal tuleb lapsed ja rasedad hoida tööpiirkonnast eemal.
3. Kõik mänguasjad, pestavad mööbliesemed ja laste kasutatavad lauanõud tuleb enne uuesti kasutamist põhjalikult pesta.

Servalihvimine ja lõikamine

! **HOIATUS!** Ärge kasutage servalihvimis-/lõikekettaid pinna lihvimiseks, kuna need kettad pole loodud külgsurve jaoks, mis kaasneb pindlihvimisega. Selle tagajärjel võib ketas murduda ja põhjustada vigastusi.

! **ETTEVAATUST!** Servalihvimiseks ja lõikamiseks mõeldud kettad võivad puruneda või põhjustada tagasilöögi, kui need painduvad või väänduvad. Kõikide servalihvimis- ja lõikamistööde puhul peab kaitsekatte avatud külge olema kasutajast eemale suunatud.

NB! Servalihvimine/lõikamine tüüpi 27 kettaga peab piirduma pindmise lõikamise või sälkude tegemisega – mille sügavus on alla 13 mm, kui ketas on uus. Vähendage lõikamise / sälgude tegemise sügavust võrdväärselt ketta raadiuse vähenemisega, mis on tingitud kulumisest. Lisateavet leiate **tarvikute tabelist**. Servalihvimisel/lõikamisel tüüpi 41 kettaga tuleb kasutada tüüpi 1 kaitsekattet.

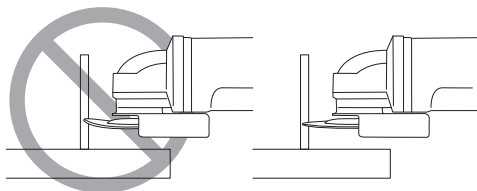

1. Laske tööriistal enne töödeldava pinna puudutamist saavutada täiskiirus.
2. Lastel tööriistal töötada maksimumkiirusel, avaldage tööpinnale minimaalset survet. Lihvimis-/lõikamiskiirus on suurim, kui tööriist töötab maksimumkiirusel.
3. Paiknege nii, et ketta avatud alumine külge oleks suunatud teist eemale.

4. Kui lõikamisega on alustatud ja sälk on detaili tehtud, siis ärge enam lõikenurka muutke. Nurga muutmise põhjustab ketta paindumist ja selle tagajärjel võib ketas puruneda. Servalihvimiskettad ei suuda pidada vastu painutamissurvele.
5. Eemaldage tööriist enne väljalülitamist tööpinnalt. Laske kettal peatuda, enne kui toetate tööriista maha.

Metalli lõikamine

Komposiitmaterjalist abrasiivsete ketastega lõikamisel kasutage alati kaitsekatte tüüpi 1.

Lõikamisel rakendage mõõdukat jõudu, mis vastab lõigatavale materjalile. Ärge avaldage lõikekettale survet ning ärge kallutage ega väristage masinat.

Ärge vähendage lõikeketta allapoole liikumise kiirust, rakendades külgsurvet.

Masin peab töötama alati ülespoole liikudes. Muidu on oht, et see liigub kontrollimatult lõikest välja.

Kui lõikate profile ja ruudukujulisi talasid, on parem alustada kõige väiksemast ristlõikest.

Jämelihvimine

Ärge kunagi kasutage lõikekettast jämetöötamiseks. Kasutage alati kaitsekatte tüüpi 27.

Jämelihvimisel jääb tulemus kõige parem, kui seada masin 30° kuni 40° nurga alla. Liigutage masinat mõõduka survega edasi-tagasi. Sel viisil ei lähe detail liiga kuumaks, ei muuda värvi ja ei teki sooni.

Kivi lõikamine

Masinat tohib kasutada ainult kuivlõikamiseks.

Kivi lõikamiseks on parem kasutada teemantlõikekettast. Kasutage masinat ainult täiendava tolmuvastase maskiga.

Nõuanded töötamiseks

Seinakonstruktsioonidesse süvendite lõikamisel tuleb olla ettevaatlik.

Seinakonstruktsioonidesse süvendite lõikamist reguleerivad siseriiklikud eeskirjad. Neid eeskirju tuleb järgida igas olukorras. Enne töö alustamist konsulteerige ehitusinseneri, arhitekti või ehitusjärelevalvega.

HOOLDUS

Teie DEWALTi elektri tööriist on mõeldud pikaajaliseks kasutamiseks ja selle hooldustarve on minimaalne. Et tööriist teid pikka aega korralikult teeniks, tuleb seda nõuetekohaselt hooldada ja korrapäraselt puhastada.

! **HOIATUS!** Et vähendada raskete kehavigastuste ohtu, lülitage tööriist enne seadistamist või lisaseadmete ja tarvikute paigaldamist ja eemaldamist välja ning eemaldage aku. Seadme ootamatu käivitumine võib lõppeda vigastustega.

Laadija ja akupatarei ei vaja hooldust.



Määrimine

Teie elektritööriist ei vaja lisamäärimist.



Puhastamine



HOIATUS! Mustuse kogunemisel ventilatsioonivadestse ja nende ümber eemaldage mustus ja tolm põhikorpusest kuiva suruõhu abil. Kandke selle töö tegemisel heakskiidetud kaitseprille ja tolmu maski.



HOIATUS! Ärge kunagi kasutage tööriista mittemetallist osade puhastamiseks lahusteid ega muid kemikaale. Need kemikaalid võivad nimetatud osade materjale nõrgendada. Kasutage ainult vee ja neutraalse seebiga niisutatud lappi. Vältige vedelike sattumist tööriista sisse; ärge kastke tööriista ega selle osi vedelikku.

Valikulised lisatarvikud



HOIATUS! Kuna muid tarvikuid peale DEWALTi pakutavate ei ole koos selle tootega testitud, võib nende kasutamine käesoleva tööriistaga olla ohtlik. Kehavigastuste ohu vähendamiseks tuleb selle seadmega kasutada ainult DEWALTi soovitatud tarvikuid.

Sobilike tarvikute kohta küsige teavet müüjalt.

	Max [mm]		[mm]	Min pöörlemiskiirus [p/min]	Perifeerne kiirus [m/s]	Keermestatud ava pikkus [mm]
	D	b				
	115	6	22,23	11 500	80	–
	125	6	22,23	11 500	80	–
	115	–	–	11 500	80	–
	125	–	–	11 500	80	–
	75	30	M14	11 500	45	20,0
	115	12	M14	11 500	80	20,0
	125	12	M14	11 500	80	20,0

Keskkonnakaitse



Jäätmete sortimine. Selle sümboliga märgistatud tooteid ja akusid ei tohi kõrvaldada koos olmejäätmetega.













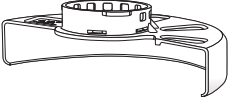

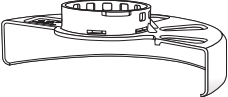
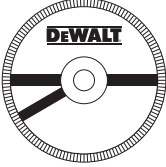

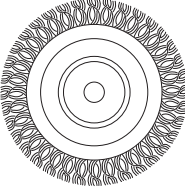
Seadmed ja akud sisaldavad aineid, mida saab eemaldada ja taaskasutada, et vähendada toorainepuudust. Elektriseadmed ja akud tuleb ringlusse võtta vastavalt kohalikele eeskirjadele. Lisateavet leiab aadressilt www.2helpU.com.

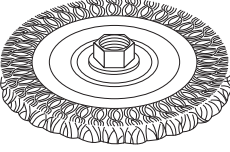
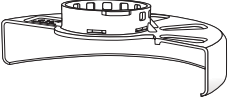
Laetav akupatarei

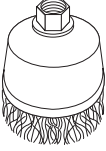
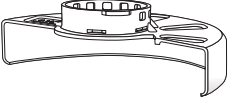

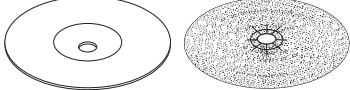

See pika tööeaga aku tuleb välja vahetada, kui see ei anna enam piisavalt voolu töödel, mis varem käisid kergelt. Aku kasutusea lõpus tuleb see kõrvaldada keskkonnanõudeid arvestades.

- Laske akul täielikult tühjeneda, seejärel eemaldage see tööriista küljest.
- Liitiumioonelemendid on taaskasutatavad. Viige need edasimüüjale või kohalikku jäätmejaama. Kogutud akud taaskasutatakse või kõrvaldatakse nõuetekohaselt.

Tarvikute tabel

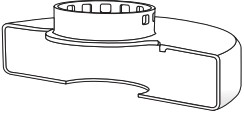
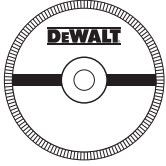
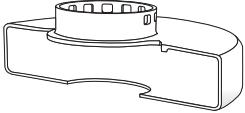
Kaitsekate tüüp	Tarvik	Kirjeldus	Lihvija külge kinnitamine
 <p>Tüübi 27 kaitsekate</p>		Taandatud keskmega lihvketas	 <p>Tüübi 27 kaitsekate</p>
		Lamellketas	 <p>Tugiäärrik</p>
		Traatkettad	<p>Tüübi 27 taandatud keskmega ketas</p>  <p>Kinnitusäärrik</p>
		Keermestatud mutriga traatkettad	 <p>Tüübi 27 kaitsekate</p>  <p>Traatketas</p>
		Keermestatud mutriga traatkoonus	 <p>Tüübi 27 kaitsekate</p>  <p>Traathari</p>
		Tugitald/liivapaber	 <p>Tüübi 27 kaitsekate</p>  <p>Kummist tugitald</p>  <p>Lihvimisketas</p>  <p>Kinnitusmutter</p>

Tarvikute tabel (järg)

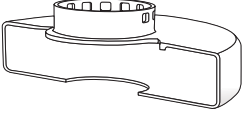
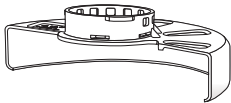
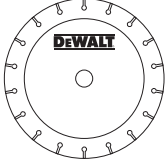
Kaitsekate tüüp	Tarvik	Kirjeldus	Lihvija külge kinnitamine
 <p>Tüübi 1 kaitsekate</p>		Kivilõikeketas, komposiitmaterjalist	 <p>Tüübi 1 kaitsekate</p>  <p>Tugiäärrik</p>  <p>Lõikeketas</p>  <p>Kinnitusäärrik</p>
 <p>Tüübi 1 kaitsekate</p> <p>VÕI</p>  <p>Tüübi 27 kaitsekate</p>		Teemantlõikekettad	

AKUMULIATORINIS KAMPINIS ŠLIFUOKLIS

DCG406

Sveikiname!

Jūs pasirinkote „DEWALT“ įrankį. Ilgametė patirtis, kruopštus gaminių tobulinimas ir naujovių diegimas leido „DEWALT“ tapti vienu iš patikimiausių profesionalams skirtų įrankių naudotojų partnerių.

Techniniai duomenys

		DCG406
Įtampa	V_{NS}	18
Tipas		1
Akumuliatoriaus tipas		Ličio jonų
Galios išvestis	W	800
Apsukos be apkrovos / nominaliosios apskukos	min.^{-1}	9 000
Disko skersmuo	mm	125
Disko storis (maks.)	mm	6
Veleno skersmuo		M14
Veleno ilgis	mm	21,5
Svoris (be akumuliatoriaus)*	kg	1,74

* Į svorį įtraukta šoninė rankena ir apsaugas

Triukšmo ir vibracijos vertės (triašio vektoriaus suma) pagal EN60745-2-3:

L_{PA} (skleidžiamo garso slėgio lygis)	dB(A)	84
L_{WA} (garso galios lygis)	dB(A)	95
K (nustatyto garso lygio paklaida)	dB(A)	3

Paviršiaus šlifavimas

Vibracijos emisijos dydis $a_{h,AG} =$	m/s^2	5,8
Paklaida K =	m/s^2	1,5

Lengvasis šlifavimas disku

Vibracijos emisijos vertė $a_{h,DS} =$	m/s^2	<2,5
Paklaida K =	m/s^2	1,5

Šiame informaciniame lapelyje nurodyta keliami vibracija išmatuota atsižvelgiant į standartinį bandymo metodą, pateiktą EN60745, todėl ją galima naudoti įrankiams tarpusavyje palyginti. Be to, ją taip pat galima naudoti preliminariam vibracijos poveikiui įvertinti.

⚠️ ĮSPĖJIMAS! Deklaruotoji vibracija kyla naudojant įrankį pagrindiniams numatytiems darbams atlikti. Tačiau, jei šiuo įrankiu atliekami kiti darbai, naudojami kiti priedai arba priedai prastai prižiūrimi, vibracijos emisija gali skirtis. Dėl to gali labai padidėti vibracijos poveikis per visą darbo laiką.

Vertinant vibracijos poveikio lygį per tam tikrą darbo laikotarpį, reikia atsižvelgti ir į laiką, kai įrankis išjungtas arba kai jis veikia, bet juo faktiškai neatliekama jokie darbo. Dėl to gali gerokai sumažėti poveikis per visą darbo laiką.

Imkitės papildomų saugos priemonių, kad apsisaugotumėte nuo vibracijos poveikio, pvz.: tinkamai prižiūrėkite įrankį ir jo priedus, laikykite rankas šiltais, planuokite darbą.

EB atitikties deklaracija

Mašinų direktyva



Akumuliatorinis kampinis šlifauklis DCG406

„DEWALT“ pareiškia, kad **Techninių duomenų** skyriuje aprašyti gaminiai yra sukurti laikantis toliau nurodytų reikalavimų ir standartų:

2006/42/EB, EN60745-1:2009+A11:2010, EN60745-2-3:2011 +A2:2013 +A11:2014 +A12:2014 +A13:2015.

Šie gaminiai taip pat atitinka direktyvas 2014/30/ES ir 2011/65/ES. Dėl papildomos informacijos prašome kreiptis į „DEWALT“ toliau nurodytu adresu arba žiūrėkite į vadovo pabaigoje pateiktą informaciją.

Toliau pasirašęs asmuo yra atsakingas už techninės bylos sukūrimą ir pateikia šią deklaraciją „DEWALT“ vardu.

Markus Rompel

Technikos direktorius

DEWALT, Richard-Klinger-Straße 11,

D-65510, Idstein, Germany (Vokietija)

2017-05-08



ĮSPĖJIMAS! Norėdami sumažinti susižeidimo pavojų, perskaitykite šį vadovą.

Apibrėžtys. Saugos rekomendacijos

Toliau pateiktos apibrėžtys apibūdina kiekvieno signalinio žodelio griežtumą. Perskaitykite vadovą ir atkreipkite dėmesį į šiuos simbolius.



PAVOJUS! Nurodo tiesioginę pavojingą situaciją, kurios neišvengus **bus sunkiai ar net mirtinai susižalota**.



ĮSPĖJIMAS! Nurodo potencialiai pavojingą situaciją, kurios neišvengus **galima sunkiai ar net mirtinai susižaloti**.



ATSARGIAI! Nurodo potencialią pavojingą situaciją, kurios neišvengus **galima nesunkiai arba vidutiniškai susižaloti**.

PASTABA. Nurodo **su susižalojimu nesusijusią situaciją**, kurios neišvengus **galima apgadinti turtą**.



Reiškia elektros smūgio pavojų.

Akumulatoriai				Įkrovikliai / įkrovimo trukmė (minutėmis)					
Kat. Nr.	V (NS)	Ah	Svoris (kg)	DCB107	DCB113	DCB115	DCB118	DCB132	DCB119
DCB546	18 / 54	6,0 / 2,0	1,05	270	140	90	60	90	X
DCB547	18 / 54	9,0 / 3,0	1,25	420	220	140	85	140	X
DCB181	18	1,5	0,35	70	35	22	22	22	45
DCB182	18	4,0	0,61	185	100	60	60	60	120
DCB183/B	18	2,0	0,40	90	50	30	30	30	60
DCB184/B	18	5,0	0,62	240	120	75	75	75	150
DCB185	18	1,3	0,35	60	30	22	22	22	X
DCB187	18	3,0	0,48	140	70	45	45	45	90



Reiškia gaisro pavojų.

Bendrieji įspėjimai dėl elektrinio įrankio saugos



ĮSPĖJIMAS! Perskaitykite visus saugos įspėjimus ir nurodymus. Jei bus nesilaikoma toliau pateiktų įspėjimų ir nurodymų, gali kilti elektros smūgio, gaisro ir (arba) sunkaus sužeidimo pavojus.

IŠSAUGOKITE VISUS ĮSPĖJIMUS IR NURODYMUS ATEIČIAI

Sąvoka „elektrinis įrankis“ pateiktuose įspėjimuose reiškia į maitinimo tinklą jungiamą (laidinį) elektrinį įrankį arba akumuliatoriaus maitinamą (belaidį) elektrinį įrankį.

Darbo vietos sauga

- Pasirūpinkite, kad darbo vieta būtų švari ir gerai apšviesta.** Užgriozdintos ir tamsios vietos dažnai tampa nelaimingų atsitikimų priežastimi.
- Nenaudokite elektrinių įrankių aplinkoje, kur gali kilti sproginimas, pvz., kur yra liepsniųjų skysčių, dujų arba dulkių.** Elektriniai įrankiai sukelia kibirkštis, nuo kurių gali užsidegti dulkės arba garai.
- Dirbdami su elektriniu įrankiu, neleiskite artyn vaikų ir pašalinių asmenų.** Jie gali blaškyti dėmesį ir dėl to galite nesuvaldyti įrankio.

Elektros sauga

- Elektrinio įrankio kištukas privalo atitikti lizdą. Niekada niekaip nemodifikuokite kištuko. Su įžemintais elektriniais įrankiais niekada nenaudokite jokių kištukų adapterių.** Nemodifikuoti, originalūs kištukai ir juos atitinkantys elektros lizdai sumažins elektros smūgio pavojų.
- Venkite sąlyčio su įžemintais paviršiais, pvz., vamzdžiais, radiatoriais, viryklėmis ir šaldytuvais.** Kai kūnas įžemintas, didėja elektros smūgio pavojus.
- Saugokite elektrinius įrankius nuo lietaus ir drėgmės.** Į elektrinį įrankį patekus vandens, didėja elektros smūgio pavojus.
- Saugokite kabelį. Niekada neneškite elektrinio įrankio už kabelio, taip pat netraukite už kabelio kištuko iš lizdo. Saugokite kabelį nuo karščio,**

alyvos, aštrių kraštų arba judančių dalių. Pažeisti arba susinarpioję kabeliai didina elektros smūgio pavojų.

- Dirbdami su elektriniais įrankiais lauke, naudokite tam pritaikytą ilginimo kabelį.** Naudojant darbui lauke tinkamą kabelį, sumažėja elektros smūgio pavojus.
- Jei elektrinį įrankį neišvengiamai reikia naudoti drėgnoje aplinkoje, naudokite energijos šaltinį, apsaugotą liekamosios elektros srovės prietaisu (RCD).** Naudojant RCD, mažėja elektros smūgio pavojus.

Asmens sauga

- Naudodami elektrinį įrankį, būkite budrūs, stebėkite savo veiksmus ir vadovaukitės sveiku protu. Nenaudokite elektrinio įrankio pavargę arba apsvaigę nuo narkotikų, alkoholio ar vaistų.** Akimirka nukreipus dėmesį, dirbant su elektriniais įrankiais galima sunkiai susižaloti.
- Naudokite asmenines apsaugos priemones. Visada naudokite akių apsaugos priemones. Apsauginės priemonės, pvz., dulkių kaukė, apsauginiai batai neslidžiais padais, šalmas ar ausų apsaugai, naudojamos atitinkamomis sąlygomis, mažina susižeidimo pavojų.**
- Būkite atsargūs, kad netyčia neįjungtumėte įrankio. Prieš prijungdami įrankį prie maitinimo tinklo ir (arba) įdėdami akumuliatorių, prieš paimdami ar nešdami įrankį, visuomet patikrinkite, ar išjungtas jo jungiklis.** Nešant elektrinius įrankius uždėjus pirštą ant jų jungiklio arba įjungiant įrankius į elektros tinklą, kai jų jungikliai yra įjungti, gali nutikti nelaimingų atsitikimų.
- Prieš įjungdami elektrinį įrankį, nuimkite nuo jo visus reguliavimo raktus arba veržliarakčius.** Neištraukę veržliarakčio ar rakto iš besisukančios elektros įrankio dalies, rizikuojate susižeisti.
- Nesiekite per toli. Visuomet stovėkite tvirtai ir išlaikykite pusiausvyrą.** Taip galėsite geriau valdyti elektrinį įrankį netikėtose situacijose.
- Tinkamai apsirenkite. Nedėvėkite laisvų drabužių arba papuošalų. Plaukus, drabužius ir pirštines laikykite atokiau nuo judančių dalių.** Judančios dalys gali įtraukti laisvus drabužius, papuošalus ar ilgus plaukus.

- p) *Jei papildomiems dulkių ištraukimo ir surinkimo įrenginiams prijungti yra numatyti prietaisai, patikrinkite, ar jie prijungti ir tinkamai naudojami. Naudojant dulkių surinkimo įrenginius, galima sumažinti su dulėmis susijusius pavojus.*

Elektrinių įrankių naudojimas ir priežiūra

- q) *Dirbdami įrankiu, nenaudokite jėgos. Darbu atlikti naudokite tinkamą elektrinį įrankį. Tinkamu elektriniu įrankiu geriau ir saugiau atliksite darbą tokiu greičiu, kuriam jis yra numatytas.*
- r) *Nenaudokite elektrinio įrankio, jei jungikliu nepavyksta jo įjungti ar išjungti. Bet kuris elektrinis įrankis, kurio negalima valdyti jungikliu, yra pavojingas – jį privaloma pataisyti.*
- s) *Prieš atlikdami bet kokius reguliavimo, priedų keitimo darbus arba jei ketinate įrankį sandėliuoti, ištraukite kištuką iš maitinimo tinklo lizdo ir (arba) iš elektrinio įrankio išimkite akumuliatorių. Tokios apsauginės priemonės sumažina pavojų netyčia įjungti elektrinį įrankį.*
- t) *Nenaudojamus elektrinius įrankius laikykite vaikams nepasiekiamoje vietoje ir neleiskite šio elektrinio įrankio naudoti žmonėms, nesusipažinusiems su įrankiu arba šiuo vadovu. Neparengtų naudotojų rankose elektriniai įrankiai kelia pavojų.*
- u) *Tinkamai prižiūrėkite elektrinius įrankius. Patikrinkite, ar gerai sulygiuotos ir ar nesukimba judančios dalys, ar dalys nesulūžusios ir visas kitas būsenas, kurios gali turėti įtakos elektrinio įrankio naudojimui. Jei elektrinis įrankis apgadintas, prieš naudojant jį reikia sutaisyti. Dėl netinkamai prižiūrimų elektrinių įrankių įvyksta daug nelaimingų atsitikimų.*
- v) *Pjovimo įrankiai turi būti aštrūs ir švarūs. Tinkamai prižiūrimi pjovimo įrankiai aštriomis pjovimo briaunomis mažiau strigs, juos bus lengviau valdyti.*
- w) *Elektrinį įrankį, priedus ir įrankio antgalius naudokite pagal šio vadovo rekomendacijas, atsižvelgdami į darbo sąlygas bei darbą, kurį reikia atlikti. Jei elektrinį įrankį naudosite ne pagal paskirtį, gali susidaryti pavojinga situacija.*

Akumuliatorinių įrankių naudojimas ir priežiūra

- x) *Įkraukite naudodami tik gamintojo nurodytą įkroviklį. Vieno tipo akumuliatoriui tinkantis įkroviklis, naudojamas kitam akumuliatoriui įkrauti, gali sukelti gaisro pavojų.*
- y) *Elektrinius įrankius naudokite tik su specialiai jiems skirtais akumuliatoriais. Naudojant kitus akumuliatorius, galima susižeisti arba sukelti gaisrą.*
- z) *Kai akumuliatorius nenaudojamas, laikykite jį atokiai nuo kitų metalinių daiktų, pvz., sąvaržėlių, monetų, raktų, vinių, sraigčių ir kitų mažų metalinių daiktų, dėl kurių gali kilti trumpasis jungimas tarp*

kontaktų. Sulietę akumuliatoriaus kontaktus galite nusidegini arba sukelti gaisrą.

- aa) *Netinkamai naudojant, iš akumuliatoriaus gali ištekėti skysčio; venkite sąlyčio su juo. Jei sąlytis atsitiktinai įvyko, gausiai nuplaukite vandeniu. Jei skysčio pateko į akis, papildomai kreipkitės į gydytoją. Iš akumuliatoriaus ištekėjęs skystis gali sudirginti arba nudeginti.*

Priežiūra

- ab) *Jūsų elektrinio įrankio priežiūros darbus turi atlikti tik kvalifikuotas remonto specialistas, naudodamas tik identiškas atsargines dalis. Taip bus palaikoma elektrinio įrankio eksploatacijos sauga.*

PAPILDOMOS SPECIFINĖS SAUGOS TAISYKLĖS

Saugos nurodymai atliekant visus darbus

- a) *Šį elektrinį įrankį galima naudoti kaip šlifavimo, lengvojo šlifavimo, pjovimo įrankį arba vielinį šepetėlį. Perskaitykite visus su šiuo elektriniu įrankiu pateiktus saugos įspėjimus, nurodymus, iliustracijas ir specifikacijas. Jei nesivadovausite visais toliau pateiktais nurodymais, galite gauti elektros smūgį, sukelti gaisrą ir (arba) sunkiai susižeisti.*
- b) *Šiuo elektriniu įrankiu nerekomenduojama vykdyti poliravimo darbų. Jei dirbsite darbus, kuriems elektrinis įrankis nėra pritaikytas, gali susidaryti pavojinga situacija ir galite susižeisti.*
- c) *Nenaudokite priedų, kurių specialiai nesukūrė ir nerekomendavo šio įrankio gamintojas. Jei priedą ir galima prijungti prie šio elektrinio įrankio, tai dar nereiškia, kad dirbti juo bus saugu.*
- d) *Nominaliosios priedo apšukos privalo būti bent jau lygios maksimalioms ant elektrinio įrankio nurodytoms apšukoms. Jei priedai suksis greičiau nei jų nominaliosios apšukos, jie gali sulūžti ir būti nusviesti.*
- e) *Priedo išorinis skersmuo ir storis turi atitikti elektrinio įrankio pajėgumo koeficientą. Netinkamo dydžio priedų nepavyks tinkamai apsaugoti naudojant apsaugus ar valdyti.*
- f) *Užsriegiamų priedų sriegiai privalo atitikti šlifavimo veleno sriegius. Naudojant priedus, montuojamus jungėmis, vidinė priedo anga privalo atitikti jungės fiksavimo skersmenį. Priedai, kurie neatitinka elektrinio įrankio montavimo įtaisų, bus nesubalansuoti, pernelyg vibruos ir dėl to galima prarasti įrankio kontrolę.*
- g) *Nenaudokite apgadintų priedų. Prieš kiekvieną naudojimą patikrinkite priedą, pvz., abrazyvinį diską, ar jis neįskilęs ir neįtrūkęs, ar atraminis padas neįtrūkęs, nesuplėšytas ar pernelyg nenusidėvėjęs, ar neatsilaisvino arba nesutrūkinėjo vielinio šepetėlio vielutės. Jei elektrinis įrankis ar jo priedas buvo numestas, patikrinkite, ar nėra pažeidimų arba sumontuokite nepažeistą priedą. Patikrinę ir sumontavę priedą, atsistokite atokiai*

nuo sukamojo priedo plokštumos ir neleiskite artyn pašalinių asmenų. Paleiskite elektrinį įrankį vienai minutei maksimaliomis apsuksomis be apkrovos.

Paprastai sugadinti priedai tokio patikrinimo metu sulūžta.

- h) **Naudokite asmenines apsaugos priemones. Atsižvelgiant į darbo sritį, reikia dėvėti apsauginį antveidį arba apsauginius akinius. Pagal aplinkybes dėvėkite dulkių kaukę, ausų apsaugas, mūvėkite pirštines ir dėvėkite darbinę prijuostę, kuri sulaikytų smulkias šlifavimo daleles arba ruošinio dalis.** Akiniai turi būti pajėgūs sulaikyti įvairių darbų metu išmetamas daleles. Dulkių kaukė arba respiratorius turi tinkamai sulaikyti darbų metu kylančias daleles. Per ilgai dirbant labai triukšmingoje aplinkoje, galima pakenkti klausai.
- i) **Pašaliniai asmenys turi stovėti saugiu atstumu nuo darbo teritorijos. Visi įeinantieji į darbo teritoriją privalo dėvėti asmenines apsaugos priemones.** Ruošinio dalelės arba sulūžę priedai gali būti nusviesti ir sužeisti šalia darbo vietos esančius asmenis.
- j) **Atlikdami veiksmus, kurių metu pjovimo priedas gali prisiliesti prie paslėptų laidų ar įrankio kabelio, laikykite elektrinį įrankį tik už izoliuotų suėmimo paviršių.** Priedui prisilietus prie laido, kuriuo teka srovė, neizoliuotose metalinėse elektrinio įrankio dalyse atsiras įtampa ir operatorius gali gauti elektros smūgį.
- k) **Niekada nepadėkite elektrinio įrankio, kol jo priedas dar sukasi.** Besisukantis priedas gali užsikabinti už paviršiaus ir galite prarasti elektrinio įrankio kontrolę.
- l) **Nešdami elektrinį įrankį prispaudę prie savo šono, jo nelaikykite įjungto.** Netyčia prisilietus prie besisukančio priedo, šis gali įtraukti jūsų drabužius ir sužaloti jus.
- m) **Reguliariai valykite šio elektrinio įrankio ventiliacijos angas.** Variklio ventiliatorius įtraukia dulkes į korpuso vidų, kur metalo dulkių sancaupos gali sukelti elektros pavojų.
- n) **Nedirbkite šiuo elektriniu įrankiu šalia liepsniųjų medžiagų.** Kibirkštys gali uždegti šias medžiagas.
- o) **Nenaudokite priedų, kuriuos reikėtų aušinti aušinimo skysčiais.** Naudojant vandenį arba kitus aušinimo skysčius, galima žūti nuo elektros srovės arba gauti elektros smūgį.

PAPILDOMOS SAUGOS INSTRUKCIJOS ATLIEKANT VISUS DARBUS

Atatrankos priežastys ir prevenciniai operatoriaus veiksmai jai išvengti

Atatranka – tai staigi reakcija į besisukančio disko, atraminio pado, šepetėlio ar kokio nors kito priedo užstrigimą ar užkliuvimą. Suspaudus arba sugriebus besisukantį priedą, šis staigiai stabdomas, dėl to nevaldomas elektrinis įrankis įstrigimo taške verčiamas judėti priešinga priedo sukimosi kryptimi.

Pavyzdžiui, jei abrazyvinis diskas sugnybiamas arba užstringa ruošinyje, įvadinis disko kraštas ties sužnybimo tašku gali įstrigti medžiagos paviršiuje ir diskas gali „išlipti“ arba gali įvykti atatranka. Diskas gali atšokti į operatorių arba nuo jo; tai priklauso nuo disko sukimosi krypties suspaudimo metu. Tokiomis sąlygomis abrazyviniai diskai gali net lūžti.

Atatranka – netinkamo įrankio naudojimo ir (arba) netinkamų darbo tvarkos ar sąlygų padarinys. Jos galima išvengti imantis tinkamų toliau nurodytų atsargumo priemonių:

- Tvirtai laikykite elektrinį įrankį ir stovėkite taip, kad jūsų kūnas bei ranka netrukdytų priešintis atatrankos jėgoms. Visuomet naudokite pagalbinę rankeną, jei ji įrengta, kad galėtumėte maksimaliai suvaldyti įrankį atatrankos arba sukimo momento reakcijos metu.** Operatorius gali suvaldyti sukimo momento reakcijos arba atatrankos jėgas, jei imsis tinkamų atsargumo priemonių.
- Niekada nedėkite rankos šalia besisukančio priedo.** Priedas gali atšokti per jūsų ranką.
- Nestovėkite tokioje vietoje, į kurią galėtų atšokti įrankis įvykus atatrankai.** Atatranka svies įrankį kryptimi, priešinga disko sukimosi kryptčiai sugnybimo taške.
- Būkite itin atsargūs, apdirbdami kampus, aštrius kraštus ir pan. Stenkitės, kad įrankis neatšoktų ir neužkliūtų.** Kampai, aštrūs kraštai arba šoktelėjimas gali priversti besisukantį priedą užkliūti ir sukelti atatranką arba įrankis gali tapti nevaldomas.
- Nemontuokite grandininio pjūklo, medžio drožimo disko arba dantytojo pjūklo disko.** Tokie diskai dažnai sukelia atatranką ir įrankis tampa nevaldomas.

Saugos įspėjimai, taikytini atliekant šlifavimo ir šlifuojamojo pjovimo darbus

- Naudokite tik šiam elektriniam įrankiui rekomenduojamų tipų diskus ir konkrečiam pasirinktam diskui pritaikytą apsaugą.** Nuo diskų, kurie nėra skirti naudoti su šiuo įrankiu, neįmanoma tinkamai apsisaugoti, todėl jais dirbti nesaugu.
- Diskų su įspaustais centrais šlifavimo paviršius privalo būti sumontuotas taip, kad būtų žemiau apsaugo krašto plokštumos.** Nuo netinkamai sumontuoto disko, kuris išsikiša pro apsaugo krašto plokštumą, tinkamai apsisaugoti neįmanoma.
- Siekiant maksimalios saugos, reikia saugiai, tinkamai sumontuoti apsaugą, kad būtų neuždengta minimali į operatorių atsukta disko dalis.** Apsaugas padeda apsaugoti operatorių nuo skriejančių sulūžusio disko dalelių, atsitiktinio prisilietimo prie disko ir kibirkščių, kurios gali uždegti drabužius.
- Diskus reikia naudoti tik tiems darbams, kuriems jie yra rekomenduojami. Pavyzdžiui, negalima šlifuoti pjovimo disko šonu.** Abrazyviniai pjovimo diskai skirti periferiniam šlifavimui: šoninės jėgos juos gali suskaldyti.
- Visuomet naudokite neapgadintas diskų junges, kurių dydis ir forma atitiktų pasirinktą diską.**

Tinkamos diskų jungės prilaiko diską ir sumažina disko sulaužymo galimybę. Pjovimo diskams skirtos jungės gali būti visai kitokios nei šlifavimo diskų jungės.

- f) **Nenaudokite nuo didesnių elektrinių įrankių nuimtų, susidėvėjusių diskų.** Didiesiems elektriniams įrankiams skirti diskai netinka greičiau besisukančiam mažesniai įrankiui: jie gali trūkti.

Papildomi saugos įspėjimai atliekant šlifavimo pjovimo darbus

- a) **Neužstrigdykite pjovimo disko ir pernelyg jo nespaukite. Nemėginkite atlikti pernelyg gilių pjūvių.** Per daug spaudžiant diską, padidėja apkrova ir diskas gali greičiau sulinkti arba užstrigti pjūvyje bei sukelti atatrąką arba diskas gali lūžti.
- b) **Nestovėkite vienoje linijoje su besisukančiu disku, už jo.** Kai diskas darbo metu juda nuo jūsų kūno, galima atatrąka gali sviesti besisukančią diską ir elektrinį įrankį tiesiai į jus.
- c) **Kai diskas užstrigo arba kai pjovimas dėl kitų priežasčių pertraukiamas, išjunkite elektrinį įrankį ir nejudinkite jo, kol diskas visiškai nenustos suktis. Niekada nebandykite ištraukti disko iš pjūvio, kol diskas sukasi, kitaip gali įvykti atatrąka.** Suraskite ir pašalinkite problemą, kad diskas daugiau neužstrigtų.
- d) **Neįjunkite įrankio, kai jo diskas yra ruošinyje. Leiskite diskui vėl suktis visu greičiu, tada atsargiai vėl įstumkite į pjūvį.** Vėl paleidus elektrinį įrankį ruošinyje, jis gali užstrigti, iššokti arba gali vėl įvykti atatrąka.
- e) **Paremkite plokštes arba kitus labai didelius ruošinius, kad maksimaliai sumažėtų pavojus suspausti diską ir sukelti atatrąką. Dideli ruošiniai dažnai linksta nuo savo pačių svorio.** Ruošinį reikia paremti iš abiejų disko pusių, šalia pjovimo linijos ir prie ruošinio krašto.
- f) **Ypač būkite atsargūs įpjaudami sienas arba kitas neištirtas vietas.** Atsikišęs diskas gali prapjauti dujų ar vandens vamzdžius, elektros laidus arba objektus, kurie gali sukelti atatrąką.

Lengvojo šlifavimo saugos įspėjimai

- a) **Nenaudokite pernelyg didelio formato šlifavimo popieriaus. Rinkdamiesi šlifavimo popierių, atsižvelkite į gamintojo rekomendacijas.** Didelio formato šlifavimo popierius, išlendantis už lengvojo šlifavimo pado ribų, kels sužalojimo pavojų, be to, diskas gali užkliūti, nuplyšti arba gali įvykti atatrąka.

Šlifavimo vieliniu šepetėliu saugos įspėjimai

- a) **Atminkite: šepetėlis pameta šerelius net ir įprasto eksploataavimo metu. Neperkraukite šerelių ir per daug nespaukite šepetėlio.** Vieliniai šereliai gali lengvai pažeisti plonus drabužius ir (arba) odą.
- b) **Jei su vieliniu šepetėliu rekomenduojama naudoti apsaugą, žiūrėkite, kad vielinis diskas arba vielinis**

šepetėlis jo neliestų. Dirbant dėl išcentrinių jėgų gali padidėti vielinio disko arba šepetėlio skersmuo.

Papildomos šlifavimo saugos taisyklės

- a) **Su šiuo įrankiu negalima naudoti 11 tipo (platėjančio cilindro) diskų.** Naudojant netinkamus priedus, rizikuojama susižaloti.
- b) **Visuomet naudokite šoninę rankeną. Tvirtai užveržkite rankeną.** Siekiant tinkamai valdyti įrankį, reikia visada naudoti šoninę rankeną.

Liekamieji pavojai

Nepaisant atitinkamų saugos nurodymų pritaikymo ir saugos priemonių naudojimo, tam tikrų liekamųjų pavojų išvengti neįmanoma. Kyla šie pavojai:

- klausos pablogėjimas;
- pavojus susižeisti dėl svaidomų dalelių;
- pavojus nusideginti, nes darbo metu priedai labai įkaista;
- pavojus susižaloti ilgai naudojant įrankį;
- pavojingų medžiagų dulkių pavojus.

Elektros sauga

Elektrinis variklis skirtas tik vieno dydžio įtampai. Visuomet patikrinkite, ar akumuliatoriaus įtampa atitinka įtampą, nurodytą duomenų lentelėje. Visuomet patikrinkite, ar jūsų įkroviklio įtampa atitinka jūsų maitinimo tinklo įtampą.



Šis „DEWALT“ įrankis turi dvigubą izoliaciją, atitinkančią standartą EN EN60335, todėl įžeminimo laidas nebūtinas.

Jeigu būtų pažeistas maitinimo kabelis, jį reikia pakeisti specialiai paruoštu kabeliu, kurį galima įsigyti „DEWALT“ serviso centre.

Maitinimo kištuko keitimas (tik Jungtinei Karalystei ir Airijai)

Jei reikia sumontuoti naują maitinimo kištuką:

- Saugiai išmeskite seną kištuką.
- Rudą laidą prijunkite prie kištuko įvado, kuriuo teka srovė.
- Mėlyną laidą prijunkite prie neutralaus kontakto.



ĮSPĖJIMAS! Prie įžeminimo kontakto nieko jungti nereikia.

Vadovaukitės montavimo instrukcijomis, pateikiamomis su aukštos kokybės kištukais. Rekomenduojamas saugiklis: 3 A.

Ilgino kabelio naudojimas

Ilgino kabelį reikėtų naudoti tik tada, kai tai būtina. Prireikus ilginimo kabelio, naudokite tik sertifikuotą ilginimo kabelį, kurio galia atitiktų šio įrankio galią (žr. **Techniniai duomenys**). Minimalus laido skersmuo – 1 mm²; maksimalus laido ilgis – 30 m.

Jei naudojate kabelio ritę, visuomet iki galo išvyniokite kabelį.

ĮSAUGOKITE ŠIAS INSTRUKCIJAS

Įkrovikliai

„DEWALT“ įkroviklių reguliuoti nereikia, jie sukurti taip, kad juos naudoti būtų kaip įmanoma paprasčiau.

Svarbios saugos taisyklės naudojant visus akumuliatorių įkroviklius

IŠSAUGOKITE ŠIAS INSTRUKCIJAS: šiame vadove pateikiamos svarbios darančių akumuliatorių įkroviklių saugos ir naudojimo instrukcijos (žr. skyrių **Techniniai duomenys**).

- *Prieš pradėdami naudoti įkroviklį, perskaitykite visus nurodymus ir ant įkroviklio, akumuliatoriaus bei gaminio, kuriame naudojamas akumuliatorius, pažymėtus įspėjamuosius ženklus.*
- ⚠ **ĮSPĖJIMAS!** Elektros smūgio pavojus. Saugokite įkroviklį, kad j jo vidų nepakliūtų vandens. Kitaip galite gauti elektros smūgį.
- ⚠ **ĮSPĖJIMAS!** Rekomenduojame naudoti apsauginį srovės nuotėkio įtaisą, kurio liekamosios srovės stipris neviršytų 30 mA.
- ⚠ **ATSARGIAI!** Pavojus nusideginti. Norėdami sumažinti sužeidimo pavojų, įkraukite tik „DEWALT“ akumuliatorius. Kitų tipų akumuliatoriai gali trūkti ir sužeisti jus bei padaryti žalos turtui.
- ⚠ **ATSARGIAI!** Prižiūrėkite vaikus, kad jie nežaistų su šiuo prietaisu.
- PASTABA.** Tam tikromis sąlygomis, kai įkroviklis įjungtas į maitinimo tinklą, kokia nors pašalinė medžiaga gali trumpuoju jungimu sujungti neapsaugotus, įkroviklio viduje esančius įkrovimo kontaktus. Reikėtų saugoti, kad pro įkroviklio angas j jo vidų nepatektų pašalinių medžiagų, pavyzdžiui, plieno drožlių, aliuminio folijos ar kitų susikaupusių metalo dalelių. Kai lizde nėra akumuliatoriaus, būtinai atjunkite įkroviklį nuo elektros tinklo. Prieš valydami atjunkite įkroviklį nuo maitinimo tinklo.
- **NEBANDYKITE įkrauti akumuliatorių kitais įkrovikliais nei nurodyti šiame vadove.** Įkroviklis ir akumuliatorius specialiai pagaminti veikti kartu.
- **Šie įkrovikliai nėra skirti naudoti jokiais kitais tikslais, tik „DEWALT“ akumuliatoriams įkrauti.** Naudojant bet kokiais kitais tikslais, gali kilti gaisro, elektros smūgio pavojus arba pavojus žūti nuo elektros srovės.
- **Saugokite įkroviklį nuo lietaus ir sniego.**
- **Atjungdami įkroviklį nuo maitinimo lizdo, traukite už kištuko, o ne už kabelio.** Taip sumažės pavojus pažeisti maitinimo kištuką ir kabelį.
- **Pasirūpinkite, kad kabelis būtų nutiestas taip, kad ant jo niekas neužliptų, už jo neužkliūtų ar kitaip jo nesugadintų ir nenutemptų.**
- **Nenaudokite ilginimo kabelio, nebent tai būtina.** Naudojant netinkamą ilginimo kabelį, gali kilti gaisro, elektros smūgio pavojus arba pavojus žūti nuo elektros srovės.
- **Ant įkroviklio nedėkite jokių daiktų ir nedėkite įkroviklio ant minkšto pagrindo, kad nebūtų uždengtos jo ventiliacijos angos ir įrenginio vidus pernelyg neįkaistų.** Įkroviklį padėkite atokiai nuo bet kokio šilumos šaltinio. Įkroviklis aušinamas pro korpuso viršuje ir apačioje esančias ventiliacijos angas.

- **Nenaudokite įkroviklio su pažeistu kabeliu ar elektros kištuku** – juos būtina nedelsiant pakeisti.
- **Nenaudokite įkroviklio, jei jis buvo stipriai sutrenktas, numestas arba kitaip apgadintas.** Nugabenkite jį į įgaliotąjį serviso centrą.
- **Neardykite įkroviklio. Prireikus atlikti jo priežiūros ar remonto darbus, nugabenkite jį įgaliotąjį serviso centrą.** Netinkamai surinkus gali kilti gaisro, elektros smūgio pavojus arba pavojus žūti nuo elektros srovės.
- *Jei pažeidėte maitinimo kabelį, pasirūpinkite, kad jį nedelsiant pakeistų gamintojas, jo priežiūros agentas arba analogiškos kvalifikacijos specialistas, kad išvengtumėte pavojaus.*
- **Prieš pradėdami valyti atjunkite įkroviklį nuo maitinimo lizdo. Taip sumažės elektros smūgio pavojus.** Išėmus akumuliatorių, šis pavojus nesumažės.
- **NIEKADA** nebandykite kartu sujungti dviejų įkroviklių.
- **Įkroviklis suprojektuotas jungti į standartinį 230 V buitinį maitinimo lizdą. Nebandykite jo naudoti su jokios kitos įtampos tinklu.** Tai netaikoma automobilinei įkrovikliui.







Akumuliatoriaus įkrovimas (B pav.)

1. Prieš įdėdami akumuliatorių, prijunkite įkroviklį prie tinkamo maitinimo lizdo.
2. Įdėkite akumuliatorių **9** į įkroviklį. Užtikrinkite, kad akumuliatorius būtų iki galo įtaisytas į įkroviklį. Mirksinti raudona (įkrovimo) lemputė informuoja, kad pradėta įkrauti.
3. Įkrovimas bus baigtas, kai ši raudona lemputė ŠVIES nuolat. Tada akumuliatorius būna visiškai įkrautas, jį galima tuoj pat naudoti arba palikti įkroviklyje. Norėdami išimti akumuliatorių iš įkroviklio, paspauskite ant akumuliatoriaus esantį atleidimo mygtuką **10**.

PASTABA. Norėdami užtikrinti maksimalų ličio jonų akumuliatoriaus našumą ir eksploataciją, prieš naudodami akumuliatorių pirmą kartą, visiškai jį įkraukite.

Įkroviklio naudojimas

Žr. toliau pateiktus indikatorius, kuriais apibūdinama akumuliatoriaus įkrovimo būseną.

Įkrovimo indikatoriai		
	Įkrovimas	
	Visiškai įkrautas	
	Karšto / šalto akumuliatoriaus delsa*	

*Tuo metu raudona lemputė tebe mirksės, tačiau geltona indikatorius lemputė ims šviesti nepertraukiamai. Akumuliatoriui pasiekus tinkamą temperatūrą, geltona lemputė užges ir įkroviklis pratęs įkrovimo procedūrą. Derantis įkroviklis sugedusio akumuliatoriaus neįkrauna. Įkroviklis parodys, kad akumuliatorius yra sugedęs: neužsidegs jo kontrolinė lemputė arba lemputė žybcios pagal akumuliatoriaus ar įkroviklio gedimo indikacijos schemą.

PASTABA. Tai gali reikšti ir įkroviklio gedimą.

Jeigu įkroviklis rodo gedimą, atiduokite įkroviklį ir akumuliatorių į įgaliotąjį serviso centrą, kad jie būtų patikrinti.

Karšto / šalto akumulatoriaus delsa

Jei įkroviklis aptinka, kad akumuliatorius per karštas arba per šaltas, automatiškai įsijungia karšto / šalto akumulatoriaus delsos režimas, t. y. įkrovimas atidedamas, kol akumulatoriaus temperatūra vėl tampa tinkama. Po to įkroviklis automatiškai įjungia akumulatoriaus įkrovimo režimą. Ši savybė užtikrina maksimalią akumulatoriaus eksploataciją.

Šaltas akumuliatorius bus įkraunamas lėčiau nei šiltas.

Akumuliatorius bus lėčiau įkraunamas per visą įkrovimo ciklą ir nepasieks maksimalios įkrovimo spartos net ir sušilęs.

Įkroviklyje DCB118 įrengtas vidinis ventiliatorius, skirtas akumuliatoriui aušinti. Ventiliatorius automatiškai įsijungia, kai tik akumuliatorių prireikia aušinti. Niekada nenaudokite įkroviklio, jei ventiliatorius tinkamai neveikia arba jei užkimštos ventiliacijos angos. Saugokite įkroviklį, kad į jo vidų nepatektų jokių pašalinių daiktų.

Elektroninė apsaugos sistema

XR ličio jonų įrankiai turi elektroninę apsaugos sistemą, kuri saugo akumuliatorių nuo perkrovos, perkaitimo ir visiško iškrovimo.

Suveikus elektroninei apsaugos sistemai, įrankis automatiškai išsijungia. Taip nutikus, įdėkite ličio jonų akumuliatorių į įkroviklį ir visiškai jį įkraukite.

Montavimas ant sienos

Šie įkrovikliai skirti montuoti ant sienos arba statyti ant stalo ar darbatalio. Montuodami ant sienos, įkroviklį įrenkite pakankamai arti maitinimo lizdo, atokiai nuo kampų ar kitų kliūčių, kurios galėtų trukdyti laisvai cirkuliuoti orui. Panaudodami įkroviklio galinę pusę kaip šabloną, nustatykite montavimo ant sienos sraigtų vietas. Tvirtai pritvirtinkite įkroviklį, naudodami bent 25,4 mm ilgio sraigtus 7–9 mm skersmens galvutėmis, skirtus sieninėms plokštėms montuoti (įsigykite jų atskirai). Juos įsukite į medieną, palikdami maždaug 5,5 mm sraigto dalį neįsuktą. Sulygiuokite įkroviklio galinės dalies angas su kyšančiais sraigtų galais ir iki galo įsukite juos į angas.

Įkroviklio valymo instrukcijos



ĮSPĖJIMAS! Elektros smūgio pavojus. Prieš pradėdami valyti atjunkite įkroviklį nuo kintamosios srovės lizdo. Purvą ir tepalą nuo įkroviklio paviršiaus galima nuvalyti šluoste arba minkštu nemetaliniu šepetėliu. Nenaudokite vandens arba kokių nors kitokių valymo tirpalų. Saugokite įrankį nuo bet kokių skysčių; niekada nepanardinkite jokios šio įrankio dalies į skystį.

Akumuliatoriai

Svarbios saugos instrukcijos visiems akumuliatoriams

Užsakydami akumuliatorių keitimui, būtinai nurodykite katalogo numerį ir įtampą.

Išėmus akumuliatorių iš dėžutės, jis nebūna visiškai įkrautas. Prieš pradėdami naudoti akumuliatorių ir įkroviklį, perskaitykite toliau pateiktas saugos instrukcijas. Po to atlikite nurodytas įkrovimo procedūras.

PERSKAITYKITE VISAS INSTRUKCIJAS

- **Akumuliatorių neįkraukite ir nenaudokite sprogioje aplinkoje, pvz., kur yra liepsniųjų skysčių, dujų arba dulkių.** Įdedant arba ištraukiant akumuliatorių iš įkroviklio, gali užsidegti dulkės arba garai.
- **Niekada neikiškite akumulatoriaus į įkroviklį per jėgą. Jokiu būdu nemodifikuokite akumulatoriaus, norėdami, kad jis tilptų į nesuderinamą įkroviklį, nes akumuliatorius gali trūkti ir sunkiai jus sužaloti.**
- Akumuliatorius įkraukite tik „DEWALT“ įkrovikliais.
- **NEAPTAŠKYKITE** ir nepanardinkite į vandenį ar kokį nors kitą skystį.
- **Įrankio ir akumulatoriaus negalima sandėliuoti arba naudoti ten, kur aplinkos temperatūra gali pasiekti ar viršyti 40 °C (104 °F) (pvz., vasarą lauko pašiūrėse ar metaliniuose pastatuose).**
- **Nedeginkite akumulatoriaus net tada, kai jis yra smarkiai apgadintas ar visiškai nusidėvėjęs.** Ugnyje akumuliatorius gali sprogti. Deginant ličio jonų akumuliatorius, išsiskiria nuodingų dūmų ir medžiagų.
- **Jeį akumulatoriaus skysčio patektų ant odos, nedelsdami nuplaukite tą vietą švelniu muiliniu vandeniu.** Jei akumulatoriaus skysčio patektų į akis, skalaukite atmerktas akis bent 15 minučių arba tol, kol nebejausite dirginimo. Jei prireiktų kreiptis pagalbos į gydytoją, žinokite, kad akumulatoriaus elektrolitas sudarytas iš skystų organinių karbonatų ir ličio druskų mišinio.
- **Atidarius akumulatoriaus skyrius, juose esanti medžiaga gali sudirginti kvėpavimo takus.** Išėikite į gryną orą. Jei simptomai neišnyktų, kreipkitės į gydytoją.



ĮSPĖJIMAS! Pavojus nusideginti. Akumulatoriaus skystis yra liepsnus ir patekus kibirkščiai arba paveiktas ugnimi gali užsidegti.



ĮSPĖJIMAS! Niekada nebandykite atidaryti akumulatoriaus. Nedėkite akumulatoriaus į įkroviklį, jei jo korpusas įskilęs ar pažeistas. Neskaldykite, nemėtykite ir negadinkite akumulatoriaus. Nenaudokite akumulatoriaus ar įkroviklio, jei jie buvo stipriai sutrenkti, numesti, pervažiuoti ar pažeisti koku nors kitu būdu (pvz., perverti vinimi, sutrenkti plaktuku, ant jų buvo atsistota ir pan.). Gali įvykti elektros smūgis arba galima žūti nuo elektros srovės. Sugadintus akumuliatorius reikia grąžinti į serviso centrą, kur jie bus perdirbti.



ĮSPĖJIMAS! Gaisro pavojus. Nesandėliuokite ir neneškite akumulatoriaus taip, kad metaliniai objektai galėtų prisiliesti prie atvirų akumulatoriaus kontaktų. Pavyzdžiui, nedėkite akumulatoriaus į prijuostę, kišenę, įrankių dėžę, gaminių komplektavimo dėžę, stalčių ir pan., kuriuose yra palaidų vinių, sraigtų, raktų ir kt.



ATSARGIAI! Nenaudojamą įrankį paguldysite ant šono ant lygaus pagrindo, kur už jo niekas neužklius ir kur jis ant nieko nenukris. Kai kuriuos įrankius su dideliais akumulatoriais galima ant šių pastatyti, tačiau taip stovėdami jie gali būti netyčia nugriauti.

Transportavimas



[SPĖJIMAS! Gaisro pavojus. Vežant akumulatorius, gali kilti gaisras, jei akumulatoriaus kontaktai būtų netyčia sujungti laidžiosiomis medžiagomis. Veždami akumulatorius, užtikrinkite, kad akumuliatorių kontaktai būtų apsaugoti ir tinkamai izoliuoti nuo medžiagų, kurios galėtų juos sujungti ir sukelti trumpąjį jungimą.

„DEWALT“ ličio jonų akumulatoriai dera su visomis galiojančiomis gabenimo taisyklėmis, kaip nurodyta pramoniniuose ir teisiniuose standartuose, įskaitant JT rekomendacijas dėl pavojingų prekių gabenimo; Tarptautinės oro transporto asociacijos (IATA) taisyklės dėl pavojingų prekių vežimo, Tarptautinio pavojingų krovinių vežimo jūra kodekso (IMDG) taisyklės ir Europos sutartį dėl pavojingų krovinių tarptautinio vežimo keliais (ADR). Ličio jonų maitinimo elementai ir akumulatoriai yra išbandyti pagal JT bandymų ir kriterijų vadovo 38.3 punktą, kaip nurodyta JT rekomendacijose dėl pavojingų prekių gabenimo.

Daugeliu atvejų transportuojami „DEWALT“ akumulatoriai nebus klasifikuojami kaip visiškai reglamentuojamos 9 klasės pavojingos medžiagos. Dažniausiai siuntas reikės deklaruoti kaip 9 klasės gaminius tik tuo atveju, jei gabenamų ličio jonų akumuliatorių energijos rodiklis viršys 100 vatvalandžių (Wh). Ant visų ličio jonų akumuliatorių yra nurodytas vatvalandžių rodiklis. Be to, dėl reglamentavimo sudėtingumo „DEWALT“ nerekomenduoja gabenti atskirų ličio jonų akumuliatorių oro transportu, nesvarbu, kokį vatvalandžių rodiklį jie turi. Visgi įrankius su akumulatoriais (komplektus) galima gabenti oro transportu, jei akumulatoriaus vatvalandžių rodiklis neviršija 100 Wh.

Nesvarbu, ar siunta yra visiškai reglamentuojama, ar ne – vežėjas privalo pasidomėti naujausiais galiojančiais reikalavimais dėl pakavimo, ženklinimo / žymėjimo ir dokumentacijos reikalavimų.

Šiame vadovo skyriuje pateikta informacija šio dokumento rengimo metu buvo teisinga ir, mūsų manymu, tiksli. Visgi negalime suteikti nei aiškiai išreikštų, nei numanomų garantijų. Pirkėjas privalo užtikrinti, kad jo veiksmai nepažeistų galiojančių įstatymų.

FLEXVOLT™ akumuliatorių gabenimas

„DEWALT FLEXVOLT™“ akumulatorius turi du režimus: **naudojimo ir gabenimo.**

Naudojimo režimas. Kai FLEXVOLT™ akumulatorius naudojamas atskirai arba yra „DEWALT“ 18 V gaminyje, jis veikia kaip 18 V akumulatorius. Kai FLEXVOLT™ akumulatorius yra 54 V arba 108 V (dviejų 54 V įtampos akumuliatorių) gaminyje, jis veikia kaip 54 V akumulatorius.

Transportavimo režimas. Kai ant FLEXVOLT™ akumulatoriaus yra sumontuotas dangtelis, jis veikia transportavimo režimu. Išsaugokite dangtelį gabenimui.

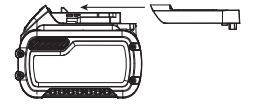

Transportavimo režimu elementų juostos akumuliatoriuje yra elektriniu būdu atjungtos viena nuo kitos, todėl 1 didesnės energijos akumulatorius tampa 3 mažesnės energijos akumulatoriais. Taip padidinus akumuliatorių kiekį iki 3 mažesnės energijos akumuliatorių, jiems nebetaikomi tie gabenimo reglamentai, kurie yra taikomi didesnės energijos akumulatoriams.

Pvz., transportavimo energijos rodiklis yra 3 × 36 Wh, o tai reiškia, kad gabenami 3 atskiri 36 vatvalandžių energijos akumulatoriai. Naudojimo energijos rodiklis yra 108 Wh (1 akumulatorius).

Naudojimo ir transportavimo etikečių ženklinimo pavyzdys



Use: 108 Wh

Transport: 3x36 Wh

Sandėliavimo rekomendacijos

1. Geriausia sandėliuoti vėsioje ir sausoje vietoje, atokiai nuo tiesioginių saulės spindulių, pernelyg didelės šilumos arba šalčio. Norėdami užtikrinti optimalų veikimą ir eksploataciją, akumulatorius sandėliuokite kambario temperatūroje.
2. Norėdami, kad akumulatorius būtų eksploatuojamas kuo ilgiau, jį laikykite vėsioje, sausoje vietoje, visiškai įkrautą ir išimtą iš įkroviklio.

PASTABA. Akumuliatorių negalima sandėliuoti visiškai iškrautų. Prieš naudojimą akumuliatorių reikia įkrauti.

Ant įkroviklio ir akumulatoriaus esančios etiketės

Kartu su šiuo vadovu naudojamomis piktogramomis gali būti naudojamos ir šios įkroviklių ir akumuliatorių etiketėse esančios piktogramos:



Prieš naudodami perskaitykite naudotojo vadovą.



Įkrovimo trukmė nurodyta skyriuje **Techniniai duomenys.**



Patikrinimui nenaudokite el. srovei laidžių daiktų.



Neįkraukite apgadintų akumuliatorių.



Saugokite nuo vandens.



Pažeistus kabelius nedelsdami pakeiskite naujais.



Įkraukite tik 4–40 °C temperatūroje.



Skirta naudoti tik patalpoje.



Utilizuokite akumuliatorių nepakenkdami aplinkai.

LI-ION



„DEWALT“ akumuliatorius įkraukite tik nurodytais „DEWALT“ įkrovikliais. Jei „DEWALT“ įkrovikliais įkrausite ne „DEWALT“ gamybos akumuliatorius, šie gali įtrūkti arba sukelti pavojingų situacijų.



Nedeginkite akumuliatoriaus.



NAUDOJIMAS (be transportavimo dangtelio). Pavyzdys: Wh rodiklis yra 108 Wh (1 × 108 Wh akumuliatorius).



TRANSPORTAVIMAS (su įtaisytu transportavimo dangteliu). Pavyzdys: Wh rodiklis yra 3 × 36 Wh (3 akumuliatoriai po 36 Wh).

Akumuliatoriaus tipas

Modelis DCG406 veikia su 18 V akumuliatoriais.

Galima naudoti šiuos akumuliatorius: DCB181, DCB182, DCB183, DCB183B, DCB184, DCB184B, DCB185, DCB187, DCB546, DCB547. Daugiau informacijos rasite skyriuje **Techniniai duomenys**.

Pakuotės turinys

Pakuotėje yra:

- 1 Kampinis šlifuoκlis
- 1 Apsaugas
- 1 Šoninė rankena
- 1 Atraminė jungė
- 1 Užrakinimo jungė
- 1 Šešiabriaunis raktas
- 1 Ličio jonų akumuliatorius (modeliai C1, D1, L1, M1, P1, S1, T1, X1)
- 2 Ličio jonų akumuliatoriai (modeliai C2, D2, L2, M2, P2, S2, T2, X2)
- 3 Ličio jonų akumuliatoriai (modeliai C3, D3, L3, M3, P3, S3, T3, X3)
- 1 Naudotojo vadovas
- Patikrinkite, ar gabenimo metu įrankis, jo dalys arba priedai nebuvo sugadinti.
- Prieš naudojimą skirkite laiko atidžiai perskaityti ir išsiaiškinti šį vadovą.

Ant įrankio esantys ženklai

Ant įrankio rasite pavaizduotas šias piktogramas:



Prieš naudodami perskaitykite naudotojo vadovą.



Dėvėkite ausų apsaugos priemones.



Dėvėkite akių apsaugos priemones.

Datos kodo vieta (D pav.)

Datos kodas **15**, kuriame nurodyti ir pagaminimo metai, yra pažymėtas ant korpuso.

Pavyzdys:

2017 XX XX

Pagaminimo metai

Aprašymas (A pav.)



ĮSPĖJIMAS! Niekada nemodifikuokite elektrinio įrankio arba kurios nors jo dalies. Kitaip galite patirti turtinę žalą arba susižaloti.

- 1 Svirtinis jungiklis
- 2 Atlaisvinimo svirtis
- 3 Veleno užrakinimo mygtukas
- 4 Ašis
- 5 Atraminė jungė
- 6 Užrakinimo jungė
- 7 Apsaugas
- 8 Apsaugo atleidimo svirtis
- 9 Akumuliatorius
- 10 Akumuliatoriaus atleidimo mygtukas

Naudojimo paskirtis

Šis akumuliatorinis kampinis šlifuoκlis suprojektuotas profesionalų pjovimo, šlifavimo, lengvojo šlifavimo ir vielinio šlifavimo darbams.

NAUDOKITE tik šlifavimo diskus įspausiais centrais ir žiedlapinius diskus.

NENAUDOKITE drėgnomis oro sąlygomis, šalia liepsniųjų skysčių ar dujų.

Šis akumuliatorinis kampinis šlifuoκlis yra profesionalų elektrinis įrankis.

NELEISKITE vaikams liesti šio įrankio. Jei šį įrankį naudoja nepatyrę operatoriai, juos reikia prižiūrėti.

- **Maži vaikai ir ligoti žmonės.** Šiuo prietaisu be priežiūros negalima naudotis mažiems vaikams arba ligotiems asmenims.
- Šis įrankis neskirtas naudoti menkesnių fizinių, jutiminių ar protinių gebėjimų asmenims (įskaitant vaikus) arba asmenims, kuriems trūksta patirties ir žinių, nebent juos prižiūrėtų už jų saugą atsakingas asmuo. Vaikų negalima palikti vienų su šiuo gaminiu.

Funkcijos

„Kickback Brake™“

Įrankiui pajutus suspaudimą, stabdymą arba įstrigimą, maksimalia jėga įsijungia elektroninis stabdys, greitai sustabdantis diską. Sustabdykite judesį šlifuoκliu ir išjunkite jį. Norint paleisti įrankį iš naujo, reikia atleisti ir vėl nuspausti jungiklį.

Apsauga nuo perkrovos „Power-OFF™“

Variklio perkrovos atveju ribojama varikliui tiekiamą srovę. Jei variklis nuolat perkraunamas, įrankis išsijungia. Norint paleisti įrankį iš naujo, reikia atleisti ir vėl nuspausti jungiklį. Įrankis išsijungs kaskart, kai srovės stiprio apkrova pasieks perkrovos srovės stiprio vertę (variklio perkaitimo taškas). Jei įrankis dažnai išsijungia dėl perkrovos, mažiau jį apkraukite (silpniau spauskite), kol galiausiai apsauga nuo perkrovos nebesuveiks.

Antivibracinė šoninė rankena

Antivibracinė šoninė rankena užtikrina papildomą komfortą, absorbuodama įrankio vibracijas.

Švelniojo paleidimo funkcija

Švelniojo paleidimo funkcija leidžia įrankiui lėtai didinti apsakas, kad paleidžiant būtų išvengta staigaus pradinio trūktelėjimo. Ši funkcija ypač naudinga dirbant ribotoje erdvėje.

Įtampos nebuvimas

Nutrūkus maitinimui, įtampos nebuvimo funkcija neleidžia paleisti šlifavimo iš naujo, nebent jungiklis išjungiamas ir vėl įjungiamas.

Elektroninė sankaba

Elektroninė riboto sukimo momento sankaba disko įstrigimo metu sumažina maksimalią operatoriui tenkančią sukimo momento reakciją. Be to, ši funkcija neleidžia sustoti pavarams ir elektriniam varikliui. Sukimo momento ribojimo sankaba būna nustatoma gamykloje, jos reguliuoti negalima.

SURINKIMAS IR REGULIAVIMAS



ĮSPĖJIMAS! Norėdami sumažinti sunkių susižeidimų pavojų, prieš atlikdami bet kokius įtaisų ar priedų reguliavimo ar nuėmimo / montavimo darbus, išjunkite įrankį ir ištraukite akumuliatorių. Netyčia įjungus galima susižeisti.



ĮSPĖJIMAS! Naudokite tik „DEWALT“ akumuliatorius ir įkroviklius.

Akumuliatoriaus įdėjimas ir išėmimas iš įrankio (B pav.)

PASTABA. Užtikrinkite, kad akumuliatorius 9 būtų visiškai įkrautas.

Kaip įdėti akumuliatorių į įrankio rankeną

1. Sulygiuokite akumuliatorių 9 su kreiptuvais įrankio rankenoje (B pav.).
2. Įkiškite akumuliatorių į rankeną, kad jis būtų tvirtai įstatytas į įrankį ir spragtelėdamas užsifiksuotų.

Kaip ištraukti akumuliatorių iš įrankio

1. Paspauskite atleidimo mygtuką 10 ir tvirtai ištraukite akumuliatorių iš įrankio rankenos.
2. Įdėkite akumuliatorių į įkroviklį, kaip aprašyta šio vadovo skyriuje apie įkroviklį.

Akumuliatoriaus įkrovos lygio matuoklis (B pav.)

Kai kuriuose „DEWALT“ akumuliatoriuose įrengtas įkrovos lygio matuoklis, kurį sudaro trys žalios šviesos diodų lempučių, rodančios akumuliatoriaus įkrovos lygį.

Norėdami įjungti įkrovos lygio matuoklį, paspauskite ir palaikykite nuspaudę įkrovos lygio matuoklio mygtuką. Užsidedusių trijų žalių šviesos diodų lempučių derinys parodys, kiek akumuliatoriuje liko energijos. Kai akumuliatoriaus įkrovos lygis nesiekia minimalios leistinos naudojimo ribos, įkrovos lygio matuoklis nešviečia ir akumuliatorių reikia įkrauti.

PASTABA. Įkrovos lygio matuoklis tik parodo, kiek akumuliatoriuje liko energijos. Jis neparodo įrankio funkcinių galimybių ir jo rodmenys priklauso nuo gaminio komponentų, temperatūros bei kokiam darbui įrankį naudoja galutinis naudotojas.

Šoninės rankenos prijungimas (C pav.)



ĮSPĖJIMAS! Prieš pradėdami dirbti įrankiu, patikrinkite, ar tvirtai prisukote rankeną.

Gerai įsukite šoninę rankeną 11 į vieną iš anų, esančių pasirinktoje pavary korpuso pusėje. Siekiant tinkamai valdyti įrankį, reikia visada naudoti šoninę rankeną.

Pavary korpuso pasukimas (A pav.)

Siekiant padidinti naudojo patogumą, pavary korpusas pasukamas 90° pjovimo operacijoms atlikti.

1. Atsukite keturis kampinius sraigtus, tvirtinančius pavary korpusą prie variklio korpuso.
2. Neatskirdami pavary korpuso nuo variklio korpuso, pasukite pavary korpuso galvutę į pageidaujamą padėtį.

PASTABA. Jei pavary korpusas ir variklio korpusas atskiriami daugiau nei 3,17 mm, įrankį būtina nugabenti į „DEWALT“ serviso centrą, kur priežiūros specialistai turės jį surinkti iš naujo. Jei nenugabensite įrankio į servisą, gali sugesti variklis ir guolis.

3. Prisukite atgal sraigtus, kad pritvirtintumėte pavary korpusą prie variklio korpuso. Priveržkite sraigtus 12,5 col. sv. sukimo momentu. Jei perveršite, galite sugadinti sriegį.

Apsaugai



ATSARGIAI! Apsaugus būtina naudoti su visais šlifavimo, pjovimo, lengvojo šlifavimo žiedlapiniais diskais, vieliniais šepetėliais ir vieliniais diskais.

Įrankį galima naudoti be apsaugo tik lengvojo šlifavimo metu, naudojant tradicinius lengvojo šlifavimo diskus.

Žr. A pav., kur rasite su įrenginiu pateiktus apsaugus.

Kai kuriems darbams atlikti gali reikėti įsigyti tinkamą apsaugą iš vietos įgaliotojo atstovo arba įgaliotojo serviso centro.

PASTABA. Kraštinio šlifavimo ir pjovimo darbus galima atlikti šiam tikslui suprojektuotais 27 tipo diskais. 6,35 mm storio diskai skirti paviršiniam šlifavimui, o plonesnius 27 tipo diskus reikia patikrinti (gamintojo etiketėje) ir išsiaiškinti, ar galima juos naudoti paviršinio šlifavimo, ar tik kraštinio šlifavimo / pjovimo darbams. Su bet kokiais diskais, kuriais draudžiama vykdyti paviršinio šlifavimo darbus, reikia naudoti 1 tipo apsaugą. Pjauti taip pat galima 41 tipo disku, naudojant 1 tipo apsaugą.

PASTABA. Žr. **Priedų lentelę**, kad galėtumėte pasirinkti tinkamo apsaugo / priedo derinį.

„One-Touch™“ apsaugo montavimas ir reguliavimas (D pav.)

 **ĮSPĖJIMAS!** Norėdami sumažinti sunkių susižeidimų pavojų, prieš atlikdami bet kokius įtaisų ar priedų reguliavimo ar nuėmimo / montavimo darbus, išjunkite įrankį ir ištraukite akumuliatorių.

Netyčia įjungus galima susižeisti.

Apsaugo reguliavimas

Siekiant sureguliuoti apsaugą, jo atleidimo svirtis **8** naudojantis reketo funkcija sujungiama su viena iš lygiavimo angų **14**, esančių ant apsaugo žiedo.

Sujungimo paviršius yra pakreiptas ir peršokama prie kitos sulygiavimo angos, kai apsaugas sukamas pagal laikrodžio rodyklę (velenas atsuktas į naudotoją) tačiau užsirakina, kai sukamas prieš laikrodžio rodyklę.

Apsaugo montavimas (D pav.)

1. Paspauskite apsaugo atleidimo svirtį **8**.
2. Laikydami apsaugo atleidimo svirtį atidarymo padėtyje, sulygiuokite apsaugo ašeles **12** su lizdais **13** ant pavarų korpuso.
3. Laikydami apsaugo atleidimo svirtį atidarytą, paspauskite apsaugą žemyn, kad šio ašelės susijungtų, tada pasukite jas pavarų korpuso stebulės griovelyje. Atleiskite apsaugo atleidimo svirtį.
4. Kai velenas atsuktas į operatorių, pasukite apsaugą pagal laikrodžio rodyklę į pageidaujama darbinę padėtį. Paspauskite ir palaikykite apsaugo atleidimo svirtį **8**, kad pasuktumėte apsaugą prieš laikrodžio rodyklę.
PASTABA. Siekiant užtikrinti maksimalią operatoriaus apsaugą, apsaugo korpusas turi būti tarp veleno ir operatoriaus.
Apsaugo atleidimo svirtis turi pataikyti į vieną iš lygiavimo angų **14**, esančių ant apsaugo žiedo. Taip bus užtikrinta, kad apsaugas sumontuotas tinkamai.
5. Norėdami nuimti apsaugą, atlikite šių instrukcijų 1–3 veiksmus atvirkštine tvarka.

Jungės ir diskai

Diskų be stebulių montavimas (E pav.)

 **ĮSPĖJIMAS!** Jei tinkamai neįstatysite jungės / prispaudimo veržlės / disko, rizikuosite rimtai susižaloti (arba apgadinti įrankį ar diską).

 **ATSARGIAI!** Komplekte esančias junges reikia naudoti su įspausčio centro 27 tipo ir 42 tipo šlifavimo diskais bei 41 tipo pjovimo diskais. Žr. **Priedų lentelę**, kur rasite papildomos informacijos.

 **ĮSPĖJIMAS!** Su pjovimo diskais turi būti naudojamas uždaras dvipusis pjovimo disko apsaugas.

 **ĮSPĖJIMAS!** Naudojant pažeistą jungę ar apsaugą arba nenaudojant tinkamos jungės ir apsaugo, disko lūžio ar sąlyčio su disku atveju rizikuojama susižeisti. Žr. **Priedų lentelę**, kur rasite papildomos informacijos.

1. Padėkite įrankį ant stalo (apsaugu aukštyje).
2. Sumontuokite atraminę jungę **5** ant veleno **4** taip, kad pakeltasis (pagalbinis) centras būtų nukreiptas į diską. Įspauskite atraminę jungę į vietą.
3. Pridėkite diską **19** prie atraminės jungės, sucentruodami jį ant pakeltojo (pagalbinio) atraminės jungės centro.
4. Spausdami veleno užrakto mygtuką, nusukę šešiakampes įspaudas nuo disko, užmaukite užrakinimo jungę **6** ant veleno, kad ašelės susijungtų su dviem veleno lizdais.
5. Spausdami veleno užrakinimo mygtuką, ranka arba pateiktu veržliarakčiu priveržkite užrakinimo jungę **6**. (Naudokite tik puikios būklės užrakinimo jungę.) Žr. **Priedų lentelę**, kur rasite išsamios informacijos apie jungę.
6. Norėdami nuimti diską, atlikite pirmiau pateiktą procedūrą atvirkštine tvarka.

Lengvojo šlifavimo atraminių padų montavimas (F pav.)

PASTABA. Su lengvojo šlifavimo diskais, naudojančiais atraminius padus (jie dažnai vadinami pluoštinės dervos diskais) apsaugo naudoti nebūtina. Kadangi su šiais priedais apsaugo naudoti nebūtina, jo gali nepavykti tinkamai sumontuoti.

 **ĮSPĖJIMAS!** Jei tinkamai neįstatysite jungės / prispaudimo veržlės / disko, rizikuosite rimtai susižaloti (arba apgadinti įrankį ar diską).

 **ĮSPĖJIMAS!** Baigus lengvojo šlifavimo darbus, reikia atgal sumontuoti tinkamą šlifavimo, pjovimo disko, lengvojo šlifavimo žiedlapinio disko, vielinio šepetėlio arba vielinio disko apsaugą.

1. Uždėkite arba tinkamai užsriekite ant veleno atraminį padą **16**.
2. Uždėkite ant atraminio pado **16** lengvojo šlifavimo diską **17**.
3. Spausdami veleno užraktą **3**, užsriekite prispaudimo veržlę **18** ant veleno, įtaikydami prispaudimo veržlės pakeltąją stebulę į lengvojo šlifavimo disko ir atraminio pado centrą.
4. Priveržkite prispaudimo veržlę ranka. Tada, sukdami lengvojo šlifavimo diską, nuspauskite veleno užrakto mygtuką, kol lengvojo šlifavimo diskas ir prispaudimo veržlė bus gerai priglundę.
5. Norėdami nuimti diską, spausdami veleno užrakto mygtuką suimkite ir pasukite atraminį padą bei lengvojo šlifavimo padą.

Stebulinių diskų montavimas ir nuėmimas (A pav.)

Stebuliniai diskai montuojami tiesiai ant srieginio veleno. Priedo sriegis turi sutapti su veleno sriegiu.

1. Nutraukite atraminę jungę atgal nuo įrankio.
2. Ranka užsriekite diską ant veleno **4**.
3. Nuspauskite veleno užrakto mygtuką **3** ir veržliarakčiu priveržkite disko stebulę.
4. Norėdami nuimti diską, atlikite pirmiau pateiktą procedūrą atvirkštine tvarka.

PASTABA. Jei tinkamai neįstatysite disko prieš sukdami įrankį, galite apgadinti patį įrankį ir diską.

Vielinių šepetėlių taurelių ir vielinių diskų montavimas (A pav.)

 **ĮSPĖJIMAS!** Jei tinkamai neįstatysite jungės / prispaudimo veržlės / disko, rizikuosite rimtai susižaloti (arba apgadinti įrankį ar diską).

 **ATSARGIAI!** Siekdami sumažinti susižalojimo pavojų, tvarkydami vielinius šepetėlius ir diskus mūvėkite darbinės pirštines. Jie gali būti aštrūs.

 **ATSARGIAI!** Siekiant sumažinti įrankio apgadinimo pavojų, montuojant arba naudojant diskas arba šepetėlius neturi liesti apsaugo. Priede gali atsirasti nepastebimų pažeidimų ir vielutės gali atsijungti nuo disko arba taurelės.

Vielinių šepetėlių taurelės arba vieliniai diskai montuojami tiesiogiai ant srieginio veleno, nenaudojant jungių. Naudokite tik vielinius šepetėlius arba diskus su sriegine stebule. Šių priedų įsigysite iš vietinio įgaliotojo atstovo arba įgaliotojo serviso centro.

1. Padėkite įrankį ant stalo (apsaugu aukštyje).
2. Ranka užsriekite diską ant veleno.
3. Nuspauskite veleno užrakinimo mygtuką **3** ir veržliarakčiu per stebulę priveržkite vielinį diską arba šepetėlį.
4. Norėdami nuimti diską, atlikite pirmiau pateiktą procedūrą atvirkštine tvarka.

PASTABA. Siekiant sumažinti įrankio apgadinimo pavojų, reikia prieš įjungiant įrankį tinkamai įstatyti disko stebulę.

Prieš pradėdami dirbti

- Sumontuokite apsaugą ir tinkamą diską. Nenaudokite per daug susidėvėjusių diskų.
- Būtinai tinkamai sumontuokite atraminę ir užrakinimo junges. Vykdykite instrukcijas, pateiktas **Priedų lentelėje**.
- Įsitikinkite, ar pjovimo arba šlifavimo diskas sukasi ant įrankio ir priedo pažymėtų rodyklių kryptimi.
- Nenaudokite apgadintų priedų. Prieš kiekvieną naudojimą patikrinkite priedą, pvz., abrazyvinį diską, ar jis neįskilęs ir neištrūkęs, ar atraminis padas neištrūkęs, nesuplėšytas ar pernelyg nenusidėvėjęs, ar neatsilaisvino arba nesutrūkinėjo vielinio šepetėlio vielutės. Jei elektrinis įrankis ar jo priedas buvo numestas, patikrinkite, ar nėra pažeidimų arba sumontuokite nepažeistą priedą. Patikrinę ir sumontavę priedą, atsistokite atokiai nuo sukamojo priedo plokštumos ir neleiskite artyn pašalinių asmenų. Paleiskite elektrinį įrankį vienai minutei maksimaliomis apsuksimis be apkrovos. Paprastai sugadinti priedai tokio patikrinimo metu sulūžta.

NAUDOJIMAS

Naudojimo instrukcijos

 **ĮSPĖJIMAS!** Visuomet laikykitės saugos instrukcijų ir galiojančių reglamentų.



ĮSPĖJIMAS! Norėdami sumažinti sunkių susižeidimų pavojų, prieš atlikdami bet kokius įtaisų ar priedų reguliavimo ar nuėmimo / montavimo darbus, išjunkite įrankį ir ištraukite akumuliatorių.

Netyčia įjungus galima susižeisti.



ĮSPĖJIMAS!

- Pasirūpinkite, kad visos šlifuojamos arba pjaunamos medžiagos būtų gerai įtvirtintos.
- Įtvirtinkite ir atremkite ruošinį. Veržikliu arba spaustuvais pritvirtinkite ruošinį prie stabilios platformos. Svarbu gerai pritvirtinti ir atremti ruošinį, kad jis nepajudėtų ir neprarastumėte kontrolės. Jei ruošinys pajudės arba prarasite kontrolę, kils pavojus susižaloti.
- Dirbdami šiuo įrankiu, visada mūvėkite įprastas darbinės pirštines.
- Darbo metu pavara labai įkaista.
- Įrankį spauskite nestipriai. Nespauskite disko į šoną.
- Būtinai sumontuokite apsaugą ir tinkamą diską. Nenaudokite pernelyg susidėvėjusių diskų.
- Venkite perkrovų. Jei įrankis įkaito, leiskite jam kelias minutes paveikti be apkrovos, kad atvėstų priedas. Nelieskite priedo, kol jis neatvės. Darbo metu diskai labai įkaista.
- Niekada nenaudokite šlifavimo taurelės nesumontavę tinkamo apsaugo.
- Nemontuokite elektrinio įrankio ant nupjovimo stovo.
- Kartu su klajuotais abrazyviniais gaminiiais niekada nenaudokite sugertukų.
- Atminkite: išjungus įrenginį, diskas dar kurį laiką sukasi.

Tinkama rankos padėtis (G pav.)



ĮSPĖJIMAS! Siekdami sumažinti sunkaus susižeidimo pavojų, **BŪTINAI** laikykite rankas tinkamoje padėtyje, kaip parodyta.



ĮSPĖJIMAS! Siekdami sumažinti sunkaus susižeidimo pavojų, **BŪTINAI** tvirtai laikykite įrankį, kad atlaikytumėte staigią reakciją.

Tinkama rankų padėtis: viena ranka turi būti ant šoninės rankenos **11**, o kita – ant įrankio korpuso, kaip parodyta G pav.

Svirtinis jungiklis (A pav.)



ATSARGIAI! Tvirtai laikykite įrankį už šoninės rankenos ir korpuso, kad suvaldytumėte įrankį paleidimo ir naudojimo metu bei tol, kol diskas ar priedas nesustos sukis. Prieš padėdami įrankį, įsitikinkite, kad diskas visiškai nesisuka.

PASTABA. Siekdami apriboti netikėtus įrankio judesius, neįjunkite ir neišjunkite įrankio esant apkrovai. Leiskite šlifuoekliui maksimaliai įsisukti ir tik tada palieskite darbinį paviršių. Prieš išjungdami pakelkite įrankį nuo darbinio paviršiaus. Palaukite, kol įrankis sustos, ir tik tada padėkite jį.

1. Norėdami įjungti įrankį, paspauskite atrakinimo svirtį **2** link įrankio galinės dalies, tada nuspauskite svirtinį jungiklį **1**. Įrankis veiks, kol bus spaudžiamas jungiklis.
2. Išjunkite įrankį, atleisdami svirtinį jungiklį.

Veleno fiksatorius (A pav.)

Veleno užraktas **3** skirtas neleisti velenui suktis sumontuojant ar nuimant diskus. Veleno užraktą galima naudoti tik tada, kai įrankis išjungtas, atjungtas nuo maitinimo šaltinio ir visiškai sustojęs.

PASTABA. Norėdami sumažinti pavojų sugadinti įrankį, nenaudokite veleno užrakto, kol įrankis veikia. Kitaip sugadinsite įrankį, be to, priedas gali nuskrieti nuo įrankio ir ką nors sužaloti.

Norėdami įjungti užraktą, nuspauskite veleno užrakto mygtuką ir sukite veleną, kol jis pagaliau nebesisuks.

Paviršiaus šlifavimas, lengvasis šlifavimas ir vielinio šepetėlio naudojimas

ATSARGIAI! Visada naudokite tinkamą apsaugą, kaip nurodyta šiame vadove.

Kaip apdoroti ruošinio paviršius:

1. Prieš paliesdami įrankiu darbinį paviršių palaukite, kol įrankis ims veikti visu greičiu.
2. Darbinį paviršių spauskite minimalia jėga, leisdami įrankiui veikti didelėmis apsuksomis. Kai įrankis veikia didelėmis apsuksomis, medžiaga šalinama sparčiausiai.
3. Palaikykite tinkamą kampą tarp įrankio ir darbinio paviršiaus. Žr. lentelėje konkrečią funkciją.

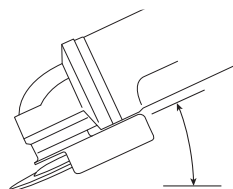

Funkcija	Kampas
Šlifavimas	20–30°
Lengvasis šlifavimas žiedlapiniu disku	5–10°
Lengvasis šlifavimas atraminiu padu	5–15°
Šlifavimas vieliniu šepetėliu	5–10°

4. Palaikykite sąlytį tarp disko krašto ir darbinio paviršiaus.
 - Vykdydami šlifavimo, lengvojo šlifavimo žiedlapiniais diskais arba šlifavimo vieliniu šepetėliu darbus, nuolat judinkite įrankį pirmyn-atgal, kad darbiname paviršiuje neatsirastų išėmų.
 - Šlifuodami atraminiu padu, nuolat judinkite įrankį tiesia linija, kad darbinis paviršius nenudegtų ir jame neatsirastų verpetų.

PASTABA. Jei paliksite įrankį vienoje darbinio paviršiaus vietoje nejudindami, apgadinsite darbinį paviršių.

5. Prieš išjungdami pakelkite įrankį nuo darbinio paviršiaus. Palaukite, kol įrankis sustos, ir tik tada padėkite jį.

ATSARGIAI! Dirbdami prie krašto, būkite itin atidūs, nes šlifuoכלis gali staigiai sujudėti.

Dažyto ruošinio apdorojimo atsargumo priemonės

1. NEREKOMENDUOJAMA vykdyti dažais švino pagrindu dažyto paviršiaus lengvojo šlifavimo ar šlifavimo vieliniu šepetėliu darbu, kadangi sunku sukontroliuoti užterštas dulkes. Didžiausias apsinuodijimo švinu pavojus kyla vaikams ir nėščiosioms.
2. Kadangi neatlikus cheminės analizės sunku nustatyti, ar dažų sudėtyje yra švino, prieš šlifuojant bet kokius dažytus paviršius rekomenduojame imtis atsargumo priemonių:

Asmens sauga

1. Į zoną, kurioje vykdomi dažų lengvojo šlifavimo arba šlifavimo vieliniu šepetėliu darbai, draudžiama eiti vaikams ir nėščiosioms, kol viskas nebus išvalyta.
2. Visi asmenys, einantys į šią zoną, turi dėvėti dulkių kaukę arba respiratorių. Filtrą būtina keisti kasdien arba kai taps sunku kvėpuoti.

PASTABA. Leidžiama naudoti tik tas dulkių kaukes, kurios tinka darbu su dažais švino pagrindu ir dūmais. Įprastos dažymo kaukės tokios apsaugos neužtikrina. Paprašykite savo vietinės įrankių parduotuvės darbuotojo parduoti tinkamą kaukę su N.I.O.S.H. aprobacija.

3. Darbinėje zonoje draudžiama VALGYTI, GERTI ir RŪKYTI, kad nenurytumėte užterštų dažų dalelių. PRIEŠ valgydami, gerdami ar rūkydami darbininkai turi nusiprausti ir nuvalyti drabužius. Maisto, gėrimų ar cigarečių negalima palikti darbinėje zonoje, kur ant jų galėtų nusėsti dulkes.

Saugos priemonės

1. Dažus reikia šalinti tokiu būdu, kad išsiskirtų kuo mažiau dulkių.
2. Zonas, kuriose vykdomi dažų šalinimo darbai, reikia užsandarinti 4 milių storio plastikine plėvele.
3. Lengvojo šlifavimo darbus reikia atlikti taip, kad dažų dulkes nebūtų išnešamos už darbinės zonos ribų.

Valymas ir utilizavimas

1. Visi darbinės zonos paviršiai kasdien turi būti kruopščiai nusiurbiami dulkių siurbliu viso lengvojo šlifavimo projekto metu. Reikia dažnai keisti dulkių siurblio filtrus.
2. Plastikinę plėvelę reikia surinkti ir utilizuoti kartu su dulkelėmis bei kitomis šalintinomis šiukšlėmis. Atliekas reikia sudėti į užsandarintas šiukšliadėžes ir utilizuoti įprastais šiukšlių utilizavimo kanalais. Valymo metu į darbinę zoną neturi būti leidžiami vaikai ir nėščiosios.
3. Visi žaislai, plaunamieji baldai ir vaikų naudojami stalo įrankiai turi būti kruopščiai nuplauti: tik tada juos galima vėl naudoti.

Kraštų šlifavimas ir pjovimas

ISPĖJIMAS! Nenaudokite kraštinio šlifavimo / pjovimo diskų paviršiams šlifuoti, kadangi šie diskai nėra sukurti

atlaikyti šoninį slėgį, patiriamą vykdant paviršiaus šlifavimo darbus. Diskas gali lūžti ir sužaloti.



ATSARGIAI! Kraštinio šlifavimo ir pjovimo darbams naudojami diskai gali lūžti arba sukelti atatrąką, jei naudojant įrankį jie bus lenkiami ar sukami. Vykdant bet kokias kraštinio šlifavimo / pjovimo operacijas, apsaugo atviroji pusė turi būti nusukta nuo operatoriaus.

PASTABA. Kraštinio šlifavimo / pjovimo 27 tipo disku darbai turi būti ribojami iki sekliojo pjovimo ir įrantavimo: iki 13 mm gylio (kai diskas naujas). Diskui dėvintis, pjovimo / įrantavimo gylį reikia atitinkamai sumažinti, atsižvelgiant į sumažėjusį disko spindulį. Žr. **Priedų lentelę**, kur rasite papildomos informacijos. Norint vykdyti kraštinio šlifavimo / pjovimo darbus 41 tipo disku, reikia naudoti 1 tipo apsaugą.

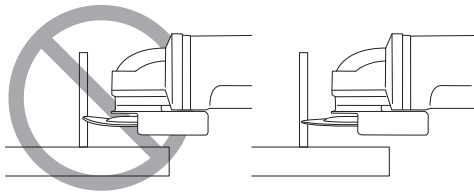

1. Prieš paliesdami įrankiu darbinį paviršių palaukite, kol įrankis ims veikti visu greičiu.
2. Darbinį paviršių spauskite minimalia jėga, leisdami įrankiui veikti didelėmis apskomis. Kai įrankis veikia didelėmis apskomis, pasiekama didžiausia šlifavimo / pjovimo sparta.
3. Atsistokite taip, kad atvira disko apačia būtų nusukta nuo jūsų.
4. Pradėję pjauti ir ruošinyje padarę įrantą, nekeiskite pjovimo kampo. Keičiant kampą diskas sulinks ir gali lūžti. Kraštinio šlifavimo diskai neatlaiko lenkimo šoninių jėgų.
5. Prieš išjungdami pakelkite įrankį nuo darbinio paviršiaus. Palaukite, kol įrankis sustos, ir tik tada padėkite jį.

Metalo pjovimas

Pjudami klijuotuoju abrazyviniu disku, būtinai naudokite 1 tipo apsaugą.

Pjudami spauskite vidutine jėga, atsižvelgdami į pjaunamą medžiagą. Pernelyg nespauskite pjovimo disko, nepakreipkite ir nestumdykite įrankio pirmyn-atgal.

Nemažinkite besisukančio pjovimo disko apsukų, spausdami jo šoną.

Įrankį visada reikia stumti šlifuojant aukštyn. Kitaip kils pavojus, kad jis bus nekontroliuojamai išstumtas iš pjovos.

Pjaunant profilius ir kvadratinis strypus, geriausia pradėti nuo mažiausio skerspjuvio.

Šiurkštusis šlifavimas

Niekada nenaudokite pjovimo disko pašiaušimo darbams.

Visada naudokite 27 tipo apsaugą.

Pašiaušiama geriausiai, kai įrankis nustatomas 30–40° kampu. Vidutiniškai spausdami, stumdykite įrankį pirmyn-atgal. Tokiu būdu ruošinys pernelyg neįkais, neišbluks ir nesusidarys griovelis.

Akmens pjovimas

Įrankis tinka naudoti tik sausojo pjovimo darbams.

Pjaunant akmenį, geriausia naudoti deimantinį pjovimo diską. Įrenginiu galima dirbti tik dėvint papildomą apsauginę dulkių kaukę.

Darbo patarimai

Pjudami plyšius nešančiose sienose, būkite atsargūs.

Plyšiams nešančiose sienose taikomi specifiniai šalies vidaus reikalavimai. Šių reikalavimų būtina paisyti bet koku atveju. Prieš pradėdami dirbti, pasitarkite su atsakingu konstrukcijos inžinieriumi, architektu arba statybų vadovu.

TECHNINĖ PRIEŽIŪRA

Šis „DEWALT“ elektrinis įrankis skirtas ilgalaikiam darbui, prireikiant minimalios techninės priežiūros. Įrankis veiks kokybiškai ir ilgai, jei jį tinkamai prižiūrėsite ir reguliariai valysite.



ĮSPĖJIMAS! Norėdami sumažinti sunkių susižeidimų pavojų, prieš atlikdami bet kokius įtaisų ar priedų reguliavimo ar nuėmimo / montavimo darbus, išjunkite įrankį ir ištraukite akumuliatorių. Netyčia įjungus galima susižeisti.

Įkrovikliui ir akumuliatoriui jokios priežiūros nereikia.



Tepimas

Jūsų elektrinio įrankio papildomai tepti nereikia.



Valymas



ĮSPĖJIMAS! Kai tik pastebėsite, kad pagrindiniame korpuse arba aplink ventiliacijos angas susikaupė purvo ar dulkių, išpūskite jas sausu oru. Atlikdami šį darbą, dėvėkite aprobuotą akių apsaugą ir dulkių kaukę.



ĮSPĖJIMAS! Nemetaliųjų įrankio dalių niekada nevalykite tirpikliais arba kitais stipriais chemikalais. Šie chemikalai gali susilpninti šioms dalims gaminti panaudotas medžiagas. Naudokite tik švelniu muilinu vandeniu sudrėkintą šluostę. Saugokite įrankį nuo bet kokių skysčių: niekada napanardinkite jokios šio įrankio dalies į skystį.

Pasirinktiniai priedai



ĮSPĖJIMAS! Kadangi su šiuo gaminiu nebuvo bandomi kiti nei „DEWALT“ priedai, juos su šiuo įrankiu naudoti pavojinga. Siekiant sumažinti sužeidimo pavojų, su šiuo gaminiu rekomenduojama naudoti tik „DEWALT“ priedus.

Dėl papildomos informacijos apie tinkamus priedus kreipkitės į savo vietos įgaliotąjį atstovą.

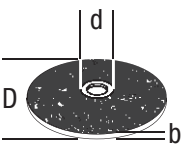
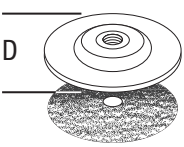
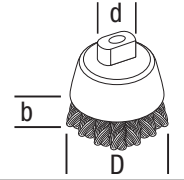
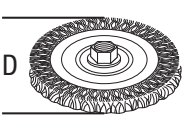
	Maks. [mm]		Min. apsukos [min. ⁻¹]	Periferinis greitis [m/s]	Srieginės angos ilgis [mm]	
	D	b	d			
	115	6	22,23	11 500	80	–
	125	6	22,23	11 500	80	–
	115	–	–	11 500	80	–
	125	–	–	11 500	80	–
	75	30	M14	11 500	45	20,0
	115	12	M14	11 500	80	20,0
	125	12	M14	11 500	80	20,0

Aplinkosauga



Atskiras surinkimas. Šiuo simboliu pažymėtų gaminių ir akumuliatorių negalima išmesti kartu su kitomis buitinėmis atliekomis.











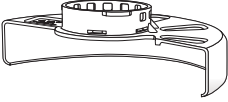

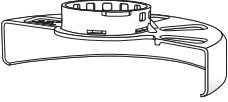
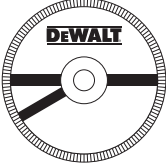
 Gaminiuose ir akumulatoriuose yra medžiagų, kurias galima pakartotinai panaudoti arba perdirbti: taip sumažinsite aplinkos taršą ir naujų žaliavų poreikį. Priduokite elektrinius prietaisus ir akumulatorius perdirbti, laikydamiesi vietinių reglamentų. Daugiau informacijos rasite tinklavietėje www.2helpU.com.

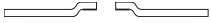
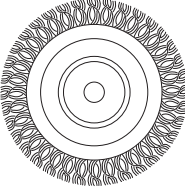
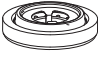
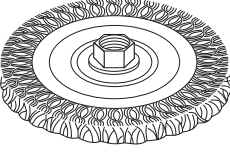
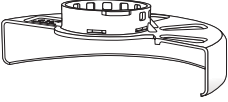
Akumulatorius

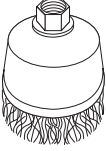
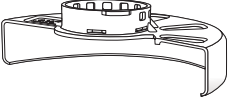

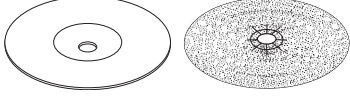

Šį ilgo naudojimo akumuliatorių reikia pakeisti, kai jis nebetiekia pakankamos srovės vykdant darbus, kuriuos anksčiau lengvai atlikdavote. Techninės eksploatacijos pabaigoje gaminį reikia utilizuoti nepakenkiant aplinkai:

- Visiškai iškrovę išimkite akumuliatorių iš įrankio.
- Ličio jonų akumuliatorius galima perdirbti. Grąžinkite juos savo įgaliotajam atstovui arba pridukite į vietos surinkimo punktą. Taip surinkti akumuliatoriai bus perdirbti arba tinkamai utilizuoti.

Priedų lentelė

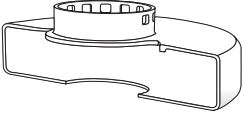
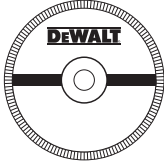
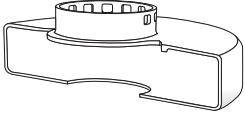
Apsaugo tipas	Priedas	Aprašymas	Kaip montuoti ant šlifavimo diskų
 27 tipo apsaugas		Įspaustojo centro šlifavimo diskas	 27 tipo apsaugas
		Žiedlapinis diskas	 Atraminė jungė  
		Vieliniai diskai	27 tipo įspaustojo centro diskas  Užrakinimo jungė
		Vieliniai diskai su sriegine veržle	 27 tipo apsaugas  Vielinis diskas
		Vielinė taurelė su sriegine veržle	 27 tipo apsaugas  Vielinis šepetėlis
		Atraminis padas / lengvojo šlifavimo lakštas	 27 tipo apsaugas  Guminis atraminis padas  Lengvojo šlifavimo diskas  Prispaudimo veržlė

Priedų lentelė (tęsinys)

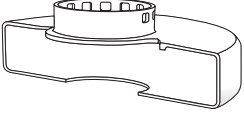
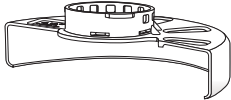
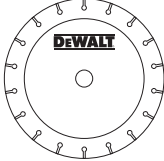
Apsaugo tipas	Priedas	Aprašymas	Kaip montuoti ant šlifuoklio
 <p>1 tipo apsaugas</p>		Mūro pjovimo diskas, klijuotas	 <p>1 tipo apsaugas</p>  <p>Atraminė jungė</p>  <p>Pjovimo diskas</p>  <p>Užrakinimo jungė</p>
 <p>1 tipo apsaugas</p> <p>ARBA</p>  <p>27 tipo apsaugas</p>		Deimantiniai pjovimo diskai	

BEZVADU MAZA LEŅĶA SLĪPMAŠĪNA

DCG406

Apsveicam!

Jūs izvēlējāties DEWALT instrumentu. DEWALT ir viens no uzticamākajiem profesionālu elektroinstrumentu lietotāju partneriem, jo tam ir ilggadīga pieredze instrumentu izveidē un novatorismā.

Tehniskie dati

		DCG406
Spriegums	V_{DC}	18
Veids		1
Akumulatora veids		Litija jonu
Izejas jauda	W	800
Tukšgaitas/nominālais ātrums	apgr./min	9 000
Ripas diametrs	mm	125
Ripas biezums (maks.)	mm	6
Vārpstas diametrs		M14
Vārpstas garums	mm	21,5
Svars (bez akumulatora)*	kg	1,74

* svarā ietilpst sānu rokturis un aizsargs

Trokšņa un vibrāciju vērtība (trīs asu vektoru summa) saskaņā ar EN60745-2-3:

L_{PA} (skaņas emisijas spiediena līmenis)	dB(A)	84
L_{WA} (skaņas jaudas līmenis)	dB(A)	95
K (neprecizitāte norādītajam skaņas līmenim)	dB(A)	3

Virsmas slīpēšana

Vibrāciju emisijas vērtība $a_{h,AG} =$	m/s^2	5,8
Neprecizitāte K =	m/s^2	1,5

Smirģelēšana

Vibrāciju emisijas vērtība $a_{h,DS} =$	m/s^2	<2,5
Neprecizitāte K =	m/s^2	1,5

Šajā informācijas lapā norādītā vibrāciju emisijas vērtība ir izmērīta saskaņā ar standarta pārbaudes metodi, kas norādīta EN60745, un to var izmantot viena instrumenta salīdzināšanai ar citu. Šo vērtību var izmantot, lai iepriekš novērtētu iedarbību.

BRĪDINĀJUMS! Deklarētā vibrāciju emisijas vērtība attiecas uz instrumenta galveno paredzēto lietošanu. Tomēr vibrāciju emisija var atšķirties atkarībā no tā, kādiem darbiem instrumentu lieto, kādus piederumus tam uzstāda vai cik labi veic tā apkopi. Šādos gadījumos var ievērojami palielināties iedarbības līmenis visā darba laikposmā.

Novērtējot vibrāciju iedarbības līmeni, līdztekus darba režīmam jāņem vērā arī tas laiks, kad instruments ir izslēgts vai darbojas tukšgaitā. Šādos gadījumos var ievērojami samazināties iedarbības līmenis visā darba laikposmā.

Nosakiet arī citus drošības pasākumus, lai aizsargātu operatoru no vibrācijas iedarbības, piemēram, jāveic instrumentu un piederumu apkope, jā rūpējas, lai rokas būtu siltas, jāorganizē darba gaita.

EK atbilstības deklarācija

Mašīnu direktīva



Bezvadu maza leņķa slīpmašīna DCG406

DEWALT apliecina, ka izstrādājumi, kas aprakstīti **tehniskajos datos**, atbilst šādiem dokumentiem:

2006/42/EK, EN60745-1:2009+A11:2010, EN60745-2-3:2011 +A2:2013 +A11:2014 +A12:2014 +A13:2015.

Šie izstrādājumi atbilst arī Direktīvai 2014/30/ES un 2011/65/ES. Lai iegūtu sīkāku informāciju, lūdzu, sazinieties ar DEWALT turpmāk minētajā adresē vai skatiet rokasgrāmatas pēdējo vāku.

Persona, kas šeit parakstījusies, atbild par tehnisko datu sagatavošanu un DEWALT vārdā izstrādā šo apliecinājumu.

Markus Rompel

inženiertehniskās nodaļas priekšsēdētājs

DEWALT, Richard-Klinger-Straße 11,

D-65510, Idstein, Vācija

08.05.2017.



BRĪDINĀJUMS! Lai mazinātu ievainojumu risku, izlasiet lietošanas rokasgrāmatu.

Definīcijas. Ieteikumi par drošību

Turpmāk redzamajās definīcijās izskaidrota signālvārdu nopietnības pakāpe. Lūdzu, izlasiet šo rokasgrāmatu un pievērsiet uzmanību šiem apzīmējumiem.



BĪSTAMI! Norāda draudošu bīstamu situāciju, kuras rezultātā, ja to nenovērš, **iestājas nāve vai tiek gūti smagi ievainojumi**.



BRĪDINĀJUMS! Norāda iespējami bīstamu situāciju, kuras rezultātā, ja to nenovērš, **var iestāties nāve vai gūt smagus ievainojumus**.



UZMANĪBU! Norāda iespējami bīstamu situāciju, kuras rezultātā, ja to nenovērš, **var gūt nelielus vai vidēji smagus ievainojumus**.

IEVĒRĪBAI! Norāda situāciju, kuras rezultātā **negūst ievainojumus**, bet, ja to nenovērš, **var radīt materiālos zaudējumus**.



Apzīmē elektriskās strāvas triecienu risku.

Akumulatori				Lādētāji / uzlādes laiks (minūtēs)					
Kat. Nr.	V _{DC}	Ah	Svars (kg)	DCB107	DCB113	DCB115	DCB118	DCB132	DCB119
DCB546	18/54	6,0/2,0	1,05	270	140	90	60	90	X
DCB547	18/54	9,0/3,0	1,25	420	220	140	85	140	X
DCB181	18	1,5	0,35	70	35	22	22	22	45
DCB182	18	4,0	0,61	185	100	60	60	60	120
DCB183/B	18	2,0	0,40	90	50	30	30	30	60
DCB184/B	18	5,0	0,62	240	120	75	75	75	150
DCB185	18	1,3	0,35	60	30	22	22	22	X
DCB187	18	3,0	0,48	140	70	45	45	45	90



Apzīmē ugunsgrēka risku.

Vispārīgi elektroinstrumenta drošības brīdinājumi



BRĪDINĀJUMS! Izlasiet visus drošības brīdinājumus un norādījumus. Ja netiek ievēroti brīdinājumi un norādījumi, var gūt elektriskās strāvas triecienu, izraisīt ugunsgrēku un/vai gūt smagus ievainojumus.

SAGLABĀJIET VISUS BRĪDINĀJUMUS UN NORĀDĪJUMUS TURPMĀKĀM UZZIŅĀM.

Termins "elektroinstrumenti", kas redzams brīdinājumos, attiecas uz šo elektroinstrumentu (ar vadu), ko darbinā ar elektrības palīdzību, vai ar akumulatoru darbināmu elektroinstrumentu (bez vada).

Darba zonas drošība

- Rūpējieties, lai darba zona būtu tīra un labi apgaismota.** Nesakārtotā un vāji apgaismotā darba zonā var izraisīt negadījumus.
- Elektroinstrumentus nedrīkst darbināt sprādzienbīstamā vidē, piemēram, viegli uzliesmojošu šķidrums, gāzu vai putekļu tuvumā.** Elektroinstrumenti rada dzirksteles, kas var aizdedzināt putekļus vai izgarojumu tvaikus.
- Strādājot ar elektroinstrumentu, neļaujiet tuvumā atrasties bērniem un nepiederošām personām.** Novēršot uzmanību, jūs varat zaudēt kontroli pār instrumentu.

Elektrodrošība

- Elektroinstrumenta kontaktdakšai jāatbilst kontaktlīdzdai. Kontaktdakšu nekādā gadījumā nedrīkst pārveidot. Iezemētiem elektroinstrumentiem nedrīkst izmantot pārejas kontaktdakšas.** Nepārveidotas kontaktdakšas un piemērotas kontaktlīdzdas rada mazāku elektriskās strāvas triecienu risku.
- Nepieskarieties iezemētām virsmām, piemēram, caurulēm, radiatoriem, plītim un ledusskapjiem.** Ja jūsu ķermenis ir iezemēts, pastāv lielāks elektriskās strāvas triecienu risks.

- Elektroinstrumentus nedrīkst pakļaut lietus vai mitru laika apstākļu iedarbībai.** Ja elektroinstrumentā iekļūst ūdens, palielinās elektriskās strāvas triecienu risks.
- Lietojiet vadu pareizi. Nekad nepārnēsājiet, nevelciet vai neatvienojiet elektroinstrumentu no kontaktlīdzdas, turot to aiz vada. Netuviniet vadu karstuma avotiem, eļļai, asām šķautnēm vai kustīgām detaļām.** Ja vads ir bojāts vai sapinies, pastāv lielāks elektriskās strāvas triecienu risks.
- Strādājot ar elektroinstrumentu ārpus telpām, izmantojiet tādu pagarinājuma vadu, kas paredzēts lietošanai ārpus telpām.** Izmantojot vadu, kas paredzēts lietošanai ārpus telpām, pastāv mazāks elektriskās strāvas triecienu risks.
- Ja elektroinstrumentu nākas ekspluatēt mitrā vidē, ierīkojiet elektrobarošanu ar noplūdstrāvas aizsargierīci.** Lietojot noplūdstrāvas aizsargierīci, mazinās elektriskās strāvas triecienu risks.

Personīgā drošība

- Elektroinstrumenta lietošanas laikā esat uzmanīgs, skatieties, ko jūs darāt, rīkojieties saprātīgi. Nelietojiet elektroinstrumentu, ja esat noguris vai atrodaties narkotiku, alkohola vai medikamentu ietekmē.** Pat viens mirklis neuzmanības elektroinstrumentu ekspluatācijas laikā var izraisīt smagus ievainojumus.
- Lietojiet individuālos aizsardzības līdzekļus. Vienmēr valkājiet acu aizsargus.** Attiecīgos apstākļos lietojot aizsardzības līdzekļus, piemēram, putekļu masku, aizsargapavus ar neslīdošu zoli, aizsargķiveri vai ausu aizsargus, samazinās risks gūt ievainojumus.
- Nepieļaujiet nejaušu iedarbināšanu. Pirms instrumenta pievienošanas kontaktlīdzdai un/vai akumulatora pievienošanas, instrumenta pacelšanas vai pārnēsāšanas pārbaudiet, vai slēdzis ir izslēgtā pozīcijā.** Ja elektroinstrumentu pārnēsājat, turot pirkstu uz slēdža, vai ja kontaktlīdzdai pievienojat elektroinstrumentu ar ieslēgtu slēdzi, var rasties negadījumi.
- Pirms elektroinstrumenta ieslēgšanas noņemiet no tā visas regulēšanas atslēgas vai uzgriežņu atslēgas.** Ja elektroinstrumenta rotējošajai daļai ir

piestiprināta uzgriežņu atslēga vai regulēšanas atslēga, var gūt ievainojumus.

- n) **Nesniedzieties pārāk tālu. Vienmēr cieši stāviet uz piemērota atbalsta un saglabājiet līdzsvaru.** Tādējādi neparedzētās situācijās daudz labāk varat saglabāt kontroli pār elektroinstrumentu.
- o) **Valkājiet piemērotu apģērbu. Nevalkājiet pārāk brīvu apģērbu vai rotaslietas. Netuviniet matus, apģērbu un cimds kustīgām detaļām.** Brīvs apģērbs, rotaslietas vai gari mati var ieķerties kustīgajās detaļās.
- p) **Ja instrumentam ir paredzēts pievienot putekļu atsūkšanas un savākšanas ierīces, obligāti tās pievienojiet un ekspluatējiet pareizi.** Lietojot putekļu savākšanas ierīci, var mazināt putekļu kaitīgo ietekmi.

Elektroinstrumenta ekspluatācija un apkope

- q) **Nelietojiet elektroinstrumentu ar spēku. Izmantojiet konkrētam gadījumam piemērotu elektroinstrumentu.** Ar pareizi izvēlētu elektroinstrumentu tā efektivitātes robežās paveiksiet darbu daudz labāk un drošāk.
- r) **Neekspluatējiet elektroinstrumentu, ja to ar slēdzi nevar ne ieslēgt, ne izslēgt.** Ja elektroinstrumentu nav iespējams kontrolēt ar slēdža palīdzību, tas ir bīstams un ir jāsalabo.
- s) **Pirms elektroinstrumentu regulēšanas, piederumu nomainīšanas vai novietošanas glabāšanā atvienojiet kontaktdakšu no barošanas avota un/ vai no elektroinstrumenta izņemiet akumulatoru.** Šādu profilaktisku drošības pasākumu rezultātā mazinās nejaušas elektroinstrumenta iedarbināšanas risks.
- t) **Glabājiet elektroinstrumentus, kas netiek darbināti, bērniem nepieejamā vietā un neatļaujiet to ekspluatēt personām, kas nav apmācītas to lietošanā vai nepārzina šos noteikumus.** Elektroinstrumenti ir bīstami, ja tos ekspluatē neapmācītas personas.
- u) **Veiciet elektroinstrumenta apkopi. Pārbaudiet, vai kustīgās detaļas ir pareizi savienotas un nostiprinātas, vai detaļas nav bojātas, kā arī vai nav kāds cits apstākļi, kas varētu ietekmēt elektroinstrumenta darbību. Ja instruments ir bojāts, pirms ekspluatācijas tas ir jāsalabo.** Daudzu negadījumu cēlonis ir tādi elektroinstrumenti, kam nav veikta pienācīga apkope.
- v) **Regulāri uzasiniet un tīriet griežņus.** Ja griežņiem ir veikta pienācīga apkope un tie ir uzasināti, pastāv mazāks to iestrēgšanas risks, un tos ir vieglāk vadīt.
- w) **Elektroinstrumentu, tā piederumus, detaļas u. c. ekspluatējiet saskaņā ar šiem norādījumiem, ņemot vērā darba apstākļus un veicamā darba specifiku.** Lietojot elektroinstrumentu tam neparedzētiem mērķiem, var rasties bīstama situācija.

Akumulatora ekspluatācija un apkope

- x) **Uzlādējiet tikai ar ražotāja noteikto lādētāju.** Ja ar lādētāju, kas paredzēts vienam akumulatora veidam, tiek lādēts cita veida akumulators, var izcelties ugunsgrēks.
- y) **Lietojiet elektroinstrumentus tikai ar paredzētajiem akumulatoriem.** Ja izmantojat citus akumulatorus, var rasties ievainojuma un ugunsgrēka risks.
- z) **Kamēr akumulators netiek izmantots, glabājiet to drošā attālumā no metāla priekšmetiem, piemēram, papīra saspaudēm, monētām, atslēgām, naglām, skrūvēm vai līdzīgiem maziem metāla priekšmetiem, kuri var savienot abas spaiļes.** Saskaroties akumulatora spaiļēm, rodas īssavienojums, kas var izraisīt apdegumus vai ugunsgrēku.
- aa) **Nepareizas lietošanas gadījumā šķidrums var iztecēt no akumulatora, — nepieskarieties tam. Ja nejauši pieskārāties šķidrumam, noskalojiet saskarsmes vietu ar ūdeni. Ja šķidrums nonāk acīs, meklējiet arī medicīnisku palīdzību.** Šķidrums, kas iztecējis no akumulatora, var izraisīt kairinājumu vai apdegumus.

Apkalpošana

- ab) **Uzticiet sava elektroinstrumenta apkalpošanu kvalificētam remontstrādniekam, lietojot tikai identiskas rezerves daļas.** Tādējādi tiek saglabāta elektroinstrumenta drošība.

PAPILDU ĪPAŠI DROŠĪBAS NORĀDĪJUMI

Drošības norādījumi visiem darbu veidiem

- a) **Šo elektroinstrumentu paredzēts lietot kā slīpmašīnu, smirģeli, stieplu suku vai nogriešanas instrumentu. Izlasiet visus drošības brīdinājumus, norādījumus, ilustrācijas un tehniskos datus, kas atrodas elektroinstrumenta komplektācijā.** Ja netiek ievēroti visi turpmāk redzami norādījumi, var saņemt elektriskās strāvas triecienu, izraisīt ugunsgrēku un/vai gūt smagu ievainojumu.
- b) **Ar šo elektroinstrumentu nav ieteicams veikt pulēšanas darbus.** Veicot darbus, kam šis elektroinstrumenti nav paredzēti, var rasties bīstami apstākļi un varat gūt ievainojumus.
- c) **Lietojiet tikai šī instrumenta ražotāja īpaši izgatavotos un ieteiktos piederumus.** Kaut arī piederumu ir iespējams piestiprināt pie instrumenta, tā lietošana nav droša.
- d) **Piederuma nominālajam ātrumam jābūt vismaz vienādam ar maksimālo ātrumu, kas atzīmēts uz elektroinstrumenta.** Piederumi, kas griežas ātrāk par nominālo ātrumu, var salūzt un nolidot nost.
- e) **Piederuma ārējam diametram un biezumam jābūt elektroinstrumenta jaudas koeficienta robežās.** Nepareiza izmēra piederumus nav iespējams pietiekami uzmanīt vai kontrolēt.

- f) **Piederumu montāžas vītnes izmēram jāatbilst slīpmašīnas vārpstas vītnes izmēram. To piederumu iekšējam diametram, kurus uzstāda ar atloku palīdzību, jāatbilst atloka izvirzījuma diametram.** Piederumi, kuri neatbilst elektroinstrumenta vārpstas lielumam, sāk svārstīties un pārmērīgi vibrēt, kā arī to dēļ var zaudēt kontroli pār instrumentu.
- g) **Nedrīkst lietot bojātu piederumu. Ikreiz pirms darba pārbaudiet piederuma stāvokli, piemēram, vai abrazīvajā ripā nav robu un plaisu, vai atbalsta paliktņis nav saplaisājis, nodilis vai pārlietu nolietojies un vai stieplju sukās sari nav vaļīgi vai nolūzuši. Ja elektroinstruments vai piederums ir ticis nomests zemē, pārbaudiet, vai tas nav bojāts. Ja ir, uzstādiet jaunu piederumu. Kad pārbaude ir veikta un piederums ir piestiprināts, gan jums, gan apkārtējām personām jāstāv drošā attālumā no piederuma rotēšanas zonas, bet elektroinstruments vienu minūti jādarbina maksimālajā tukšgaitas ātrumā.** Bojāti piederumi šajā pārbaudes laikā parasti salūzt.
- h) **Lietojiet individuālos aizsardzības līdzekļus. Atkarībā no veicamā darba valkājiet sejas aizsargu vai aizsargbrilles. Ja vajadzīgs, valkājiet putekļu masku, ausu aizsargus, cimdus un darba priekšautu, kas aiztur mazas abrazīvas vai materiāla daļiņas.** Acu aizsargiem jāspēj aizturēt gaisā izsviestas daļiņas, kas rodas dažādu darbu laikā. Putekļu maskai vai respiratora filtram jāaiztur darba laikā radušās daļiņas. Ilgstoša un ļoti intensīva trokšņa iedarbībā varat zaudēt dzirdi.
- i) **Uzmaniet, lai apkārtējās personas atrastos drošā attālumā no darba zonas. Ikvienam, kas atrodas darba zonā, jālieto individuālie aizsardzības līdzekļi.** Apstrādājamā materiāla vai bojāta piederuma daļiņas var tikt izsviestas gaisā un izraisīt ievainojumus tiem, kas atrodas darba zonas tuvumā.
- j) **Turiet elektroinstrumentu tikai pie izolētā roktura, ja grieznis darba laikā var saskarties ar aplēptu elektroinstalāciju.** Ja notiek saskare ar vadu, kurā ir strāva, visas elektroinstrumenta ārējās metāla virsmas vada strāvu, kā rezultātā operators var gūt elektriskās strāvas triecienu.
- k) **Elektroinstrumentu nedrīkst nolikt malā, līdz piederums nav pilnībā pārstājis darboties.** Rotējošais piederums var satvert virsmu un izraut elektroinstrumentu jums no rokām.
- l) **Elektroinstrumentu nedrīkst darbināt, kad pārnēsājat to, turot virzienā pret sevi.** Ja apgērbs nejauši pieskaras rotējošajam piederumam, tas var tikt satverts, piederumu ieraujot jūsu ķermenī.
- m) **Regulāri tīriet instrumenta gaisa atveres.** Motora ventilators ierauj putekļus korpusā, un pārāk liels uzkrātā metāla pulvera daudzums var izraisīt elektrobīstamību.
- n) **Elektroinstrumentu nedrīkst darbināt viegli uzliesmojošu materiālu tuvumā.** Dzirksteles var aizdedzināt šos materiālus.

- o) **Nelietojiet tādus piederumus, kam vajadzīgi dzesēšanas šķidrums.** Ja tiek izmantots ūdens vai citi dzesēšanas šķidrums, jūs varat gūt nāvējošu vai elektriskās strāvas triecienu.

PAPILDU DROŠĪBAS NORĀDĪJUMI VISIEM DARBU VEIDIEM

Atsitienu cēloņi un operatora aizsardzība pret tiem

Atsitiens ir pēkšņa reakcija uz rotējošas ripas, atbalsta paliktņa, sukās vai cita piederuma saspiešanu vai satveršanu. Saspiešanas vai satveršanas rezultātā rotējošais piederums pēkšņi apstājas, tādēļ elektroinstrumentu vairs nav iespējams savaldīt, un tas ar spēku triecas pretēji rotācijas virzienam saķeres punktā.

Piemēram, ja apstrādājamais materiāls ir saspiedis vai satvēris abrazīvo ripu, tās mala, kas atrodas pret saspiešanas vietu, var iegriezties materiāla virsmā, izraisot ripas izkrišanu vai atsitienu ar spēku. Ripa var atsisties gan operatora, gan tam pretējā virzienā, atkarībā no ripas kustības virziena saspiešanas vietā. Abrazīvās ripas šajos apstākļos var arī salūzt.

Atsitiens rodas instrumenta nepareizas lietošanas un/vai nepareizu darba paņēmienu vai apstākļu rezultātā un to var novērst, veicot atbilstošus piesardzības pasākumus, kā norādīts turpmāk:

- Nepārtraukti cieši turiet elektroinstrumentu un novietojiet ķermeni un rokas tā, lai pretotos atsitienu spēkiem. Lai pēc iespējas labāk novaldītu atsitienu vai iedarbināšanas laikā — griezes momentu, vienmēr lietojiet palīgrokturi, ja tāds ir.** Operators var novaldīt griezes momenta reakciju vai atsitienu spēku, ja veic attiecīgus piesardzības pasākumus.
- Rokas nedrīkst turēt rotējošā piederuma tuvumā.** Piederums var radīt atsitienu rokai.
- Nedrīkst atrasties tajā vietā, kur elektroinstruments virzīsies atsitienu gadījumā.** Atsitienu spēka ietekmē instruments virzīsies pretēji ripas kustības virzienam saspiešanas vietā.
- Ievērojiet īpašu piesardzību, apstrādājot stūrus, asas malas u. c. Novērsiet piederuma atlēcienus un sadursmes ar šķēršļiem.** Stūri, asas malas vai atlēcieni mēdz izraisīt rotējošā piederuma ieķēršanos, kā rezultātā varat zaudēt kontroli pār instrumentu vai ciest no atsitienu.
- Nedrīkst uzstādīt motorzāģa kokgriešanas asmeni vai zāģa asmeni ar zobiem.** Šādi asmeņi bieži izraisa atsitienu un instrumenta nevaldāmu darbību.

Īpaši drošības brīdinājumi attiecībā uz slīpēšanu un abrazīviem nogriešanas darbiem

- Izmantojiet tikai šim elektroinstrumentam paredzētus ripu veidus un izvēlētajai ripai piemērotu aizsargu.** Ripas, kam šis elektroinstruments nav paredzēts, nav iespējams pietiekami uzmanīt, un tās nav drošas.

- b) **Slīpripu ar ieliektu centru slīpēšanas virsmai jāatrodas zem aizsarga pārkarmalas plaknes.** Ja ripa ir nepareizi uzstādīta un izvirzās ārpus aizsarga pārkarmalas plaknes, ripa netiek pietiekami aizsargāta.
- c) **Aizsargam ir jābūt cieši piestiprinātam pie elektroinstrumenta un maksimāli droši novietotam tā, lai pret operatoru būtu pavērsta vismazākā iespējamā ripas daļa.** Aizsargs palīdz aizsargāt operatoru pret salūzušas ripas atlūzām, nejaušas saskaršanās ar ripu un dzirkstelēm, kas var aizdedzināt apģērbu.
- d) **Ripas drīkst lietot tikai tām paredzētajiem mērķiem. Piemēram, ar griezējriņas malu nedrīkst slīpēt.** Abrazīvās griezējriņas ir paredzētas perifēriskai slīpēšanai: ja tās pakļauj sānu spēkiem, tās var salūzt.
- e) **Jālieto tikai nebojāti ripu atloki, kuru izmērs un forma atbilst izvēlētai ripai. Piemēroti ripas atloki atbalsta ripu, tādējādi mazinot ripas salūšanas risku.** Griezējriņas atloki var atšķirties no slīpriņu atlokiem.
- f) **Nedrīkst lietot nodilušas ripas, kas bijušas lietotas ar lielākiem elektroinstrumentiem.** Ripa, kas paredzēta lielākiem elektroinstrumentiem, nav piemērota mazāka instrumenta lielākam rotācijas ātrumam un var saplīst.

Papildu īpaši drošības brīdinājumi attiecībā uz abrazīviem nogriešanas darbiem

- a) **Nepieļaujiet griezējriņas iestrēgšanu, kā arī nespiediet pārāk cieši uz tās. Necentieties veikt pārāk dziļu iegriezumu.** Ja ripa tiek spiesta pārāk spēcīgi, palielinās risks ripai saliekties vai iestrēgt materiālā, kā rezultātā var tikt izraisīts atsitiens vai ripa salūzt.
- b) **Nenostājieties vienā līmenī ar rotējošo ripu vai aiz tās.** Ja ripa darba laikā rotē pretējā virzienā no jums, iespējama atsitiens spēka ietekmē rotējošā ripa un elektroinstrumenta virzās tieši jūsu virzienā.
- c) **Ja ripa ir iestrēgusi vai ja kāda iemesla dēļ slīpēšana/griešana ir pārtraukta, izslēdziet elektroinstrumentu un turiet to nekustīgi, līdz ripa pilnībā pārstāj darboties. Nekādā gadījumā neizņemiet griezējriņu no iegriezuma materiālā, kamēr ripa atrodas kustībā, citādi var notikt atsitiens.** Novērtējiet situāciju un vērsiet to par labu, lai novērstu ripas iestrēgšanas cēloni.
- d) **Neatsāciet darbu ar instrumentu, ja ripa atrodas materiālā. Nogaidiet, līdz ripa sasniedz maksimuma ātrumu, un uzmanīgi atsāciet griešanu.** Ja atsāksiet darbu ar instrumentu, kas atrodas materiālā, ripa var iestrēgt, izlēkt ārā vai izraisīt atsitienu.
- e) **Atbalstiet paneļus vai jebkuru citu pārāk lielu materiāla gabalu, lai līdz minimumam samazinātu ripas iespiešanās un atsitiens risku. Lieli materiāla gabali mēdz nosēsties paši zem sava svara.** Atbalsti ir jānovieto zem materiāla gabala, griezuma līnijas tuvumā un materiāla gabala malas tuvumā abās ripas pusēs.

- f) **Ievērojiet īpašu piesardzību, veicot iegriezumus ēku sienās vai citās nosegtās vietās.** Ripa, kas izvirzās materiāla otrā pusē, var sagriezt gāzes vai ūdens cauruļvadus, elektroinstalāciju vai citus priekšmetus, tādējādi izraisot atsitienu.

Īpaši drošības brīdinājumi smirģelēšanai

- a) **Neuzstādiet smirģeļa ripai pārmērīgi liela izmēra papīru. Izvēloties smirģeļa papīru, ievērojiet ražotāja ieteikumus.** Ja pārāk liela izmēra smirģeļa papīrs sniedzas aiz smirģeļa paliktņa malām, tā dēļ varat gūt ievainojumus plēstu brūču veidā, kā arī tas var iespiest vai saplēst ripu vai arī izraisīt atsitienu.

Īpaši drošības brīdinājumi attiecībā uz slīpēšanas darbiem ar suku

- a) **Ievērojiet, ka sukā sari tiek izviesti gaisā, pat veicot standarta darbus. Nespiediet stiepļu sarus ar spēku, pārmērīgi noslogojot suku.** Stiepļu sari var viegli izkļūt cauri vieglam apģērbam un/vai savainot ādu.
- b) **Ja ir ieteicams lietot aizsargu, veicot slīpēšanas darbu ar suku, jāraugās, lai stiepļu ripa vai suka nesaskartos ar aizsargu.** Darba laikā un centrālās daļes spēka ietekmē stiepļu ripa vai suka var izplesties.

Papildu drošības noteikumi slīpmašīnām

- a) **Ar šo instrumentu nedrīkst lietot 11. veida (kausveida) ripas.** Lietojot nepiemērotus piederumus, varat gūt ievainojumus.
- b) **Vienmēr izmantojiet sānu rokturi. Cieši satveriet šo rokturi.** Vienmēr turiet sānu rokturi, lai darba laikā savaldītu instrumentu.

Atlikušie riski

Lai arī tiek ievēroti attiecīgie drošības norādījumi un tiek uzstādītas drošības ierīces, dažus atlikušos riskus nav iespējams novērst. Tie ir šādi:

- dzirdes pasliktināšanās;
- ievainojuma risks lidojošu daļiņu dēļ;
- risks gūt apdegumus no piederumiem, kas darba laikā kļūst karsti;
- ievainojuma risks ilgstoša darba ilguma dēļ;
- risks ieelpot putekļus no bīstamām vielām.

Elektrodrošība

Elektromotors ir paredzēts tikai vienam noteiktam spriegumam. Pārbaudiet, vai akumulatora spriegums atbilst kategorijas plāksnītē norādītajam spriegumam. Pārbaudiet arī to, vai lādētāja spriegums atbilst elektrotīkla spriegumam.



Šim DEWALT lādētājam ir dubulta izolācija atbilstīgi EN60335, tāpēc nav jālieto iezemēts vads.

Ja barošanas vads ir bojāts, tas ir jānomaina pret īpaši sagatavotu vadu, kas pieejams DEWALT remonta darbnīcās.

Barošanas vada kontaktdakšas nomaiņa (tikai Apvienotajai Karalistei un Īrijai)

Ja ir jāuzstāda jauna barošanas vada kontaktdakša:

- nekaitīgā veidā atbrīvojieties no nederīgās kontaktdakšas;
- pievienojiet brūno vadu pie kontaktdakšas fāzes spaiļes;
- pievienojiet zilo vadu pie neitrālās spaiļes.



BRĪDINĀJUMS! Vadus nedrīkst pievienot pie zemējuma spaiļes.

Ievērojiet uzstādīšanas norādījumus, kas ietilpst labas kvalitātes kontaktdakšu komplektācijā. Ieteicamais drošinātājs: 3 A.

Pagarinājuma vada lietošana

Pagarinājuma vadu nevajadzētu lietot, ja vien bez tā nekādi nevar iztikt. Izmantojiet atzītus pagarinājuma vadus, kas atbilst lādētāja ieejas jaudai (sk. **tehniskos datus**). Minimālais vadītāja izmērs ir 1 mm²; maksimālais garums ir 30 m.

Ja lietojat kabeļa spoli, vienmēr notiniet vadu no tās pilnībā nost.

SAGLABĀJIET ŠOS NORĀDĪJUMUS

Lādētāji

DEWALT lādētāji nav jānoregulē un ir izstrādāti tā, lai būtu maksimāli vienkārši ekspluatējami.

Svarīgi drošības norādījumi visiem akumulatoru lādētājiem

SAGLABĀJIET ŠOS NORĀDĪJUMUS. Šajā rokasgrāmatā ir iekļauti svarīgi drošības un ekspluatācijas norādījumi savietojamiem akumulatoru lādētājiem (sk. **tehniskos datus**).

- Pirms lādētāja izmantošanas izlasiet visus norādījumus un brīdinājuma apzīmējumus uz lādētāja, akumulatora un instrumenta, kurā tiek izmantots akumulators.



BRĪDINĀJUMS! Elektriskās strāvas triecienu risks. Lādētājā nedrīkst iekļūt šķidrums. Var gūt elektriskās strāvas triecienu.



BRĪDINĀJUMS! Ieteicams lietot noplūdstrāvas aizsargierīci ar strāvas atslēgšanas funkciju, kam nominālā noplūdstrāva nepārsniedz 30 mA.



UZMANĪBU! Ugunsbīstamība! Lai mazinātu ievainojuma risku, uzlādējiet tikai DEWALT uzlādējamus akumulatorus. Cita veida akumulatori var eksplodēt, izraisot ievainojumus un sabojājot instrumentu.



UZMANĪBU! Bērni ir jāuzrauga, lai viņi nespēlētos ar instrumentu.

IEVĒRĪBAI! Dažos gadījumos svešķermeņi var izraisīt īssavienojumu atklātos lādētāja uzlādes kontaktos, ja akumulators ir pievienots elektrotīklam. Lādētāja tuvumā nedrīkst novietot vadītspējīgus materiālus, piemēram, dzelzs skaidas, alumīnija foliju vai uzkrājušās metāla daļiņas. Ja lādētājā nav ievietots akumulators, lādētājs ir jāatvieno no elektrotīkla. Pirms lādētāja tīrīšanas tas ir jāatvieno no elektrotīkla.

- **NEDRĪKST lādēt akumulatoru ar citiem lādētājiem, kas nav norādīti šajā rokasgrāmatā.** Lādētājs ir īpaši paredzēts šī akumulatora uzlādēšanai.

- **Šie lādētāji ir paredzēti tikai un vienīgi DEWALT uzlādējamo akumulatoru lādēšanai.** Lietojot tos citiem mērķiem, var izraisīt ugunsgrēka, elektriskās strāvas vai nāvējoša triecienu risku.
- **Nepakļaujiet lādētāju lietusei vai sniega iedarbībai.**
- **Atvienojot lādētāju, neraujiet aiz vada, bet gan aiz kontaktdakšas.** Tādējādi mazinās risks sabojāt barošanas vadu un kontaktdakšu.
- **Pārbaudiet, vai vads ir novietots tā, lai uz tā neuzkāptu, pār to nepakluptu vai citādi nesabojātu vai nesarautu.**
- **Neizmantojiet pagarinājuma vadu, ja vien bez tā nevar iztikt.** Lietojot nepareizu pagarinājuma vadu, var izraisīt ugunsgrēka, elektriskās strāvas vai nāvējoša triecienu risku.
- **Uz lādētāja nedrīkst novietot nekādus priekšmetus, kā arī to nedrīkst novietot uz mīkstas pamatnes, lai nenosprostotu ventilācijas atveres un neizraisītu pārlietu pārkaršanu tā iekšpusē.** Novietojiet lādētāju vietā, kur nav karstuma avotu. Lādētāja vēdināšanu nodrošina atveres korpusa augšpusē un apakšpusē.
- **Nelietojiet lādētāju, ja ir bojāts tā vads vai kontaktdakša,** — tie ir nekavējoties jānomaina.
- **Neekspluatējiet vai neizjauciet lādētāju, ja tas ir saņēmis asu triecienu, ticis nomests vai citādi ir bojāts.** Nogādājiet to pilnvarotā apkopes centrā.
- **Lādētāju nedrīkst izjaukt! Ja ir vajadzīga apkope vai remonts, nogādājiet to pilnvarotā apkopes centrā.** Ja tas tiek nepareizi lietots vai no jauna samontēts, var rasties elektriskās strāvas triecienu, nāvējoša triecienu vai aizdegšanās risks.
- Ja barošanas vads ir bojāts, ražotājam, servisa pārstāvim vai līdzvērtīgi kvalificētiem speciālistiem tas ir nekavējoties jānomaina pret jaunu, lai novērstu bīstamību.
- **Pirms lādētāja tīrīšanas tas ir jāatvieno no elektrotīkla.** Tādējādi mazinās elektriskās strāvas triecienu risks. Šis risks nesamazinās, ja izņemat tikai akumulatoru.
- **NEDRĪKST vienlaicīgi saslēgt kopā divus lādētājus.**
- **Lādētājs ir paredzēts darbībai ar standarta 230 V mājsaimniecības elektrisko strāvu. Nedrīkst izmantot citu sprieguma līmeni.** Ņemiet vērā, ka tas neattiecas uz transportlīdzekļu lādētājiem.





Akumulatora uzlādēšana (B. att.)

1. Pirms akumulatora ievietošanas pievienojiet lādētāju piemērotai kontaktligzdai.
2. Ievietojiet akumulatoru 9 lādētājā līdz galam, līdz atduras. Vienmērīgi mirgo sarkanā (uzlādes) lampiņa, norādot, ka uzlādes gaita ir sākusies.
3. Kad sarkanā lampiņa deg vienmērīgi, tas liecina, ka uzlāde ir pabeigta. Tagad akumulators ir pilnībā uzlādēts, un to var sākt lietot vai arī atstāt lādētājā. Lai izņemtu akumulatoru no lādētāja, nospiediet akumulatora atbrīvošanas pogu 10, kas atrodas uz akumulatora.

PIEZĪME. Lai nodrošinātu litija jonu akumulatora optimālu darbību un maksimālu kalpošanas laiku, pirms lietošanas pilnībā uzlādējiet jaunu akumulatoru.

Lādētāja darbība

Skatiet indikatorus turpmākajā tabulā, lai uzzinātu akumulatora uzlādes statusu.

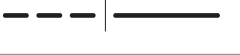
Uzlādes indikatori	
	Notiek uzlāde 
	Pilnībā uzlādēts 
	Karsta/auksta akumulatora uzlādes atlikšana* 

*Šajā laikā turpina mirgot sarkanā lampiņa un deg dzeltenā lampiņa. Tiklīdz akumulators ir atdzisis līdz piemērotai temperatūrai, dzeltenā lampiņa izdziest, un lādētājs atsāk uzlādes procesu.

Ja akumulators ir bojāts vai tajā ir kļūme, savietojamais lādētājs to neuzlādē. Par bojātu akumulatoru liecina tas, ka neiedegas lādētāja indikators, tiek attēlots simbols, kas liecina par kļūmi akumulatorā, vai arī mirgo indikators.

PIEZĪME. Tas var nozīmēt arī to, ka kļūme ir lādētājā.

Ja lādētājs konstatē kļūmi, nogādājiet lādētāju un akumulatoru pilnvarotā apkopes centrā, lai tos pārbaudītu.

Karsta/auksta akumulatora uzlādes atlikšana

Ja lādētājs konstatē, ka akumulators ir pārāk karsts vai auksts, automātiski tiek aktivizēta karsta/auksta akumulatora uzlādes atlikšana, apturot uzlādi, līdz akumulators ir sasniedzis piemērotu temperatūru. Lādētājs automātiski pārslēdzas akumulatora lādēšanas režīmā. Ar šo funkciju akumulatoram tiek nodrošināts maksimāls kalpošanas laiks.

Auksts akumulators tiek uzlādēts lēnāk nekā silts akumulators. Visā uzlādes ciklā akumulators tiek lēnāk uzlādēts, un maksimālais uzlādes ātrums netiek sasniegts pat tad, ja akumulators ir uzsilis.

Lādētājs DCB118 ir aprīkots ar iekšēju ventilatoru, kas dzesē akumulatoru. Ventilators automātiski ieslēdzas, kad ir jāatdzesē akumulators. Lādētāju nedrīkst lietot, ja ventilators nedarbojas pareizi vai ja ventilācijas atveres ir nosprostotas. Nepieļaujiet, ka svešķermeņi iekļūst lādētāja iekšpusē.

Elektroniskā aizsardzības sistēma

XR sērijas instrumenti ar litija jonu akumulatoriem ir aprīkoti ar elektronisku aizsardzības sistēmu, kas aizsargā akumulatoru pret pārslodzi, pārkaršanu vai dziļu izlādi.

Ja sāk darboties elektroniskā aizsardzības sistēma, instruments tiek automātiski izslēgts. Šādā gadījumā ievietojiet lādētājā litija jonu akumulatoru un lādējiet to, kamēr tas ir pilnībā uzlādēts.

Piestiprināšana pie sienas

Šos lādētājus ir paredzēts piestiprināt pie sienas vai novietot vertikāli uz galda vai darba virsmas. Ja lādētāju piestiprina pie sienas, tam jāatrodas vietā, kur to var pievienot elektriskajai kontaktligzdai, un zināmā attālumā no stūra vai citiem šķēršļiem, kas var traucēt gaisa plūsmu. Izmantojiet lādētāja aizmugures daļu kā veidni, lai noteiktu montāžas skrūvju izvietojumu uz sienas. Cieši piestipriniet lādētāju, izmantojot vismaz 25,4 mm garas ģipškartona skrūves (jāiegādājas atsevišķi) ar 7–9 mm lielu galvas diametru, kuras ieskrūvē

koksne optimālā dziļumā, atstājot ārpusē apmēram 5,5 mm garu skrūves daļu. Novietojiet lādētāja aizmugurē esošās spraugas pret izvīrītajām skrūvēm un ievietojiet skrūves spraugās.

Norādījumi lādētāja tīrīšanai



BRĪDINĀJUMS! Elektriskās strāvas trieciena risks. Pirms lādētāja tīrīšanas tas ir jāatvieno no maiņstrāvas avota. Netīrumus un smērvielas no lādētāja ārējās virsmas var notīrīt ar lupatiņu vai mīkstu birstīti, kam nav metāla saru. Neizmantojiet ūdeni vai tīrīšanas līdzekļus. Nekādā gadījumā nepieļaujiet, lai instrumentā iekļūst šķidrums; instrumentu nedrīkst iegremdēt šķīdumā.

Akumulatori

Svarīgi drošības norādījumi visiem akumulatoriem

Pasūtiet rezerves akumulatoru, jānorāda tā kataloga numurs un spriegums.

Jauns akumulators nav pilnībā uzlādēts. Pirms akumulatora un lādētāja lietošanas izlasiet turpmākos drošības norādījumus.

Pēc tam veiciet norādīto uzlādēšanas procesu.

IZLASIET VISUS NORĀDĪJUMUS

- **Akumulatoru nedrīkst lādēt vai lietot sprādzienbīstamā vidē, piemēram, viegli uzliesmojošu šķīdumu, gāzu vai putekļu tuvumā.** Ievietojot akumulatoru lādētājā vai izņemot no tā, var uzliesmot putekļi vai izgarojuma tvaiki.
- **Akumulatoru nedrīkst iespiest lādētājā ar spēku. Nepārveidojiet akumulatoru tā, lai tas derētu citam lādētājam, kurš nav savietojams, jo tādējādi akumulators var sabojāties un izraisīt ievainojumus.**
- Uzlādējiet akumulatorus tikai ar DEWALT lādētājiem.
- **NEDRĪKST** akumulatoru apliet ar ūdeni vai citu šķīdumu vai iegremdēt kādā šķīdumā.
- **Neuzglabājiet vai nelietojiet instrumentu un akumulatoru vietās, kur temperatūra var sasniegt vai pārsniegt 40 °C (104 °F) (piemēram, vasaras laikā āra nojumēs vai metāla celtnēs).**
- **Akumulatoru nedrīkst sadedzināt pat tad, ja tas ir stipri bojāts vai pilnībā nolietots.** Akumulators ugunī var eksplodēt. Sadedzinot litija jonu akumulatoru, rodas toksiski izgarojuma tvaiki un materiāli.
- **Ja akumulatora šķidrums nokļūst uz ādas, nekavējoties mazgājiet skarto vietu ar maigu ziepjūdeni.** Ja akumulatora šķidrums nokļūst acī, skalojiet to, tecinot ūdeni pār atvērtu aci 15 minūtes vai tikmēr, kamēr pāriet kairinājums. Ja ir vajadzīga medicīniska palīdzība, ievērojiet, ka akumulatora elektrolīta sastāvā ir šķīdru organisko karbonātu un litija sāļu maisījums.
- **Atklātu akumulatoru elementu saturs var izraisīt elpošanas ceļu kairinājumu.** Jāieelpo svaigs gaiss. Ja simptomi nepāriet, meklējiet medicīnisku palīdzību.



BRĪDINĀJUMS! Ugunsbīstamība! Akumulatora šķidrums var uzliesmot, nonākot saskarē ar dzirkstelēm vai liesmu.

BRĪDINĀJUMS! Nekādā gadījumā neatveriet akumulatoru. Ja akumulatora korpuss ir ieplaisājis vai bojāts, to nedrīkst ievietot lādētājā. Akumulatoru nedrīkst lauzt, nomest zemē vai bojāt. Neekspluatējiet akumulatoru vai lādētāju, ja tas ir saņēmis asu triecienu, ticis nomests vai citādi ir bojāts (piemēram, caurdurts ar naglu, pārsists ar āmuru, samīdīts). Var rasties elektriskās strāvas vai nāvējošs trieciens. Bojāti akumulatori jānogādā apkopes centrā, lai tos nodotu pārstrādei.

BRĪDINĀJUMS! Ugunsgrēka risks! Nepārnēsājiet un neuzglabājiet akumulatoru tā, lai atsegtās akumulatora spaiļes saskartos ar metāla priekšmetiem. Piemēram, nelieciet akumulatoru priekšautos, kabatās, darbarīku kastēs, dāvanu komplektu kārbās, atvilktnēs utt., starp naglām, skrūvēm, atslēgām utt.

UZMANĪBU! Kad instruments netiek lietots, tas jānovieto guļus uz stabilas virsmas, no kuras tas nevar nokrist zemē. Dažus instrumentus, kam ir liels akumulators, var novietot stāvus uz tā, taču šādā gadījumā tos var viegli apgāzt.

Transportēšana

BRĪDINĀJUMS! Ugunsgrēka risks! Transportējot akumulatorus, var izcelties ugunsgrēks, ja akumulatora spaiļes nejauši nonāk saskarē ar vadītspējīgiem materiāliem. Transportējot akumulatorus, to spaiļēm ir jābūt aizsargātām un izolētām no materiāliem, kas var ar tām saskarties un izraisīt īssavienojumu.

DEWALT akumulatori atbilst visiem spēkā esošajiem transportēšanas noteikumiem, ko pieprasa nozarē, un tiesiskajiem standartiem, tostarp ANO ieteikumiem par bīstamu kravu pārvadāšanu, Starptautiskās Gaisa transporta asociācijas (IATA) noteikumiem par bīstamām precēm, Starptautiskajiem jūras noteikumiem par bīstamām precēm (IMDG) un Eiropas līgumam par starptautiskiem bīstamo kravu autopārvadājumiem (ADR). Litija jonu elementi un akumulatori ir pārbaudīti atbilstīgi ANO ieteikumos par bīstamu kravu pārvadāšanu iekļautās pārbaužu un kritēriju rokasgrāmatas 38.3. iedaļai.

Vairumā gadījumu uz DEWALT akumulatoru transportēšanu neattiecas 9. kategorijas bīstamo materiālu klasifikācijas pilnais regulējums. Kopumā tikai tie sūtījumi, kuru sastāvā ir litija jonu akumulatori ar nominālo enerģiju virs 100 vatstundām (Wh), ir jātransportē atbilstīgi 9. kategorijas pilnajam regulējumam. Visiem litija jonu akumulatoriem uz iepakojuma ir norādīta enerģijas nominālā ietilpība vatstundās. Turklāt, ņemot vērā sarežģīto regulējumu, DEWALT neiesaka litija jonu akumulatoriem izmantot gaisa pārvadājumus, neskatoties uz to nominālās ietilpības vatstundās. Instrumentiem ar akumulatoriem (kombinētie komplekti) var izmantot gaisa pārvadājumus, ja akumulatora nominālā ietilpība nav lielāka par 100 Wh.

Neskatoties uz to, vai uz transportēšanu attiecas vai neattiecas minētie noteikumi, pārvadātājs ir atbildīgs par jaunāko iepakojuma, marķēšanas/apzīmēšanas un dokumentācijas noteikumu pārzināšanu.

Šajā rokasgrāmatas sadaļā minētā informācija ir sniegta godprātīgi un tiek uzskatīta par pareizu brīdi, kad šis dokuments tika sastādīts. Tomēr netiek sniegtas ne tiešas, ne netiešas garantijas. Pircējs ir atbildīgs par to, lai viņa rīcība atbilstu spēkā esošajiem noteikumiem.

FLEXVOLT™ akumulatora transportēšana

DEWALT FLEXVOLT™ akumulatoram ir divi režīmi: **lietošana** un **transportēšana**.

Lietošanas režīms. Ja FLEXVOLT™ akumulators atrodas savrup vai ir ievietots DEWALT 18 V instrumentā, tas darbojas kā 18 V akumulators. Ja FLEXVOLT™ akumulators atrodas 54 V vai 108 V (divi 54 V akumulatori) instrumentā, tas darbojas kā 54 V akumulators.

Transportēšanas režīms. Ja uz FLEXVOLT™ akumulatora ir nostiprināts vāciņš, tas ir transportēšanas režīmā. Vāciņam jāatrodas uz akumulatora, lai to transportētu.

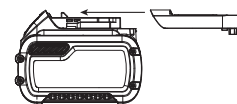

Atrodoties transportēšanas režīmā, akumulatora elementu virknes ir elektriski atvienotas, kā rezultātā tas tiek sadalīts pa 3 atsevišķiem akumulatoriem ar mazāku nominālo enerģiju (Wh), salīdzinot ar 1 akumulatoru, kam ir augstāka nominālā enerģija. Šādi iegūstot 3 akumulatorus ar mazāku nominālo enerģiju, var panākt to, ka uz tiem neattiecas noteikti transportēšanas noteikumi, ko piemēro akumulatoriem ar augstāku enerģiju.

Piemēram, transportējot nominālā enerģija vatstundās var tikt norādīta 3 × 36 Wh, kas nozīmē 3 akumulatorus, katram pa 36 Wh. Lietošanas nominālā enerģija ir 108 Wh (1 veselam akumulatoram).

Lietošanas un transportēšanas režīmu marķējuma paraugs



Ieteikumi par uzglabāšanu

1. Vispiemērotākā uzglabāšanai ir vēsa un sausa vieta, kurā nav tiešu saules staru un kas nav pārāk karsta un auksta. Lai nodrošinātu akumulatora optimālu darbību un maksimālu kalpošanas laiku, uzglabājiet to istabas temperatūrā.
2. Ja akumulatoru novieto ilgstošā glabāšanā, to ieteicams pilnībā uzlādēt un uzglabāt vēsā, sausā vietā, neturot lādētājā.

PIEZĪME. Nav ieteicams uzglabāt pilnībā izlādētus akumulatorus. Pirms lietošanas akumulators ir jāuzlādē.

Uzlīmes uz lādētāja un akumulatora

Šajā rokasgrāmatā redzamās piktogrammas tiek papildinātas ar šādām piktogrammām, kas redzamas lādētāja un akumulatora uzlīmēs.



Pirms ekspluatācijas izlasiet lietošanas rokasgrāmatu.



Uzlādes laiku sk. **tehniskajos datos**.



Nebāziet tajā elektrību vadošus priekšmetus.



Neuzlādējiet bojātu akumulatoru.



Nepakļaujiet ūdens iedarbībai.



Bojāti vadi ir nekavējoties jānomaina.



Uzlādējiet tikai 4–40 °C temperatūrā.



Lietošanai tikai telpās.



Atbrīvojieties no akumulatora videi nekaitīgā veidā.

LI-ION



Uzlādējiet DEWALT akumulatorus tikai ar tiem paredzētajiem DEWALT lādētājiem. Ja ar DEWALT lādētāju uzlādē citu ražotāju akumulatorus, kas nav DEWALT, tie var eksplodēt vai radīt citus bīstamus apstākļus.



Akumulatoru nedrīkst sadedzināt.



LIETOŠANA (bez transportēšanas vāciņa). Piemērs. Nominālā enerģija vatstundās ir 108 Wh (1 vesels akumulators ar 108 Wh).



TRANSPORTĒŠANA (ar iebūvētu transportēšanas vāciņu). Piemērs. Nominālā enerģija vatstundās ir 3 × 36 Wh (3 atsevišķi akumulatori, katrs pa 36 Wh).

Akumulatora veids

Modelis DCG406 darbojas ar 18 V akumulatoru.

Drīkst lietot šādus akumulatorus: DCB181, DCB182, DCB183, DCB183B, DCB184, DCB184B, DCB185, DCB187, DCB546, DCB547. Sīkāku informāciju sk. **tehniskajos datos**.

Iepakojuma saturs

Iepakojumā ietilpst:

- 1 Leņķa slīpmašīna
- 1 Aizsargs
- 1 Sānu rokturis
- 1 Atbalsta atloks
- 1 Bloķējošais atloks
- 1 Sešstūru uzgriežņu atslēga
- 1 Litija jonu akumulators (C1, D1, L1, M1, P1, S1, T1, X1 modeļiem)
- 2 Litija jonu akumulatori (C2, D2, L2, M2, P2, S2, T2, X2 modeļiem)
- 3 Litija jonu akumulatori (C3, D3, L3, M3, P3, S3, T3, X3 modeļiem)

1 Lietošanas rokasgrāmata

- Pārbaudiet, vai transportēšanas laikā nav bojāts instruments, tā detaļas vai piederumi.
- Pirms ekspluatācijas veltiet laiku tam, lai pilnībā izlasītu un izprastu šo rokasgrāmatu.

Apzīmējumi uz instrumenta

Uz instrumenta ir attēlotas šādas piktogrammas:



Pirms ekspluatācijas izlasiet lietošanas rokasgrāmatu.



Valkājiet ausu aizsargus.



Valkājiet acu aizsargus.

Datuma koda novietojums (D. att.)

Datuma kods **15**, kurā ir norādīts arī ražošanas gads, ir nodrukāts uz korpusa.

Piemērs.

2017 XX XX
Ražošanas gads

Apraksts (A. att.)



BRĪDINĀJUMS! Elektroinstrumentu vai tā daļas nedrīkst pārveidot. Var izraisīt bojājumus vai gūt ievainojumus.

- 1 Lāpstveida slēdzis
- 2 Bloķēšanas svira
- 3 Vārpstas bloķēšanas poga
- 4 Vārpsta
- 5 Atbalsta atloks
- 6 Bloķējošais atloks
- 7 Aizsargs
- 8 Aizsarga atbrīvošanas svira
- 9 Akumulators
- 10 Akumulatora atbrīvošanas poga

Paredzētā lietošana

Šī bezvadu leņķa slīpmašīna ir paredzēta profesionāliem slīpēšanas, griešanas un smirģelēšanas darbiem, kā arī slīpēšanai ar suku.

NELIETOJIET kādas citas slīpripas, kā tikai ar slīpripas ieliektu centru un pulēšanas ripas.

NELIETOJIET to mitros apstākļos vai viegli uzliesmojošu šķidrumu un gāzu klātbūtnē.

Šī bezvadu leņķa slīpmašīna ir profesionālai lietošanai paredzēts elektroinstrumentis.

NEĻAUJIET bērniem aiztikt instrumentu. Ja šo instrumentu ekspluatē nepieredzējuši operatori, viņi ir jāuzrauga.

- **Mazi bērni un nespēcīgas personas.** Šo instrumentu nav paredzēts lietot maziem bērniem vai nespēcīgām personām bez uzraudzības.
- Šo instrumentu nav paredzēts ekspluatēt personām (tostarp bērniem), kam ir ierobežotas fiziskās, sensorās vai

psihiskās spējas vai trūkst pieredzes un zināšanu, ja vien tās neuzrauga persona, kas atbild par viņu drošību. Bērnus nedrīkst atstāt bez uzraudzības ar instrumentu.

Funkcijas

Kickback Brake™

Ja tiek konstatēts, ka ripa ir iespiesta, iestrēgusi vai sasaistīta, tiek iedarbinātas elektrobremzes ar maksimālo spēku, lai nekavējoties apturētu ripu, samazinātu slīpmašīnas kustību un izslēgtu slīpmašīnu. Lai no jauna ieslēgtu instrumentu, slēdzis ir jāatlaiž un pēc tam vēlreiz jānospiež.

Power-OFF™ aizsardzība pret pārslodzi

Motora pārslodzes gadījumā tiek samazināta motora jauda. Ja motora pārslodze turpinās, instruments tiek izslēgts. Lai no jauna ieslēgtu instrumentu, slēdzis ir jāatlaiž un pēc tam vēlreiz jānospiež. Instruments tiek izslēgts ikreiz, kad strāvas intensitāte sasniedz pārslodzes strāvas vērtību (motora izdegšanas punkts). Ja instruments tiek vairākkārt izslēgts pārslodzes dēļ, piemērojiet tam mazāku spēku, līdz tas darbojas bez pārslodzes.

Pretvibrācijas sānu rokturis

Pretvibrāciju sānu rokturis nodrošina ērtāku lietošanu, absorbējot instrumenta radītās vibrācijas.

Lēnās iedarbināšanas funkcija

Lēnās iedarbināšanas funkcija ļauj pamazām palielināt ātrumu, lai instruments nesāktu darboties ar rāvienu. Šī funkcija ir īpaši lietderīga, apstrādājot grūti piekļūstamas vietas.

Nulles spriegums

Nulles sprieguma funkcija neļauj slīpmašīnai no jauna ieslēgties bez slēdža palīdzības, ja noticis elektrobarošanas pārrāvums.

Elektroniskais sajūgs

Elektroniskais sajūgs ar griezes momenta ierobežošanas funkciju samazina maksimālā griezes momenta reakciju uz operatoru gadījumā, ja ripa ir iestrēgusi. Tas neļauj arī pārnēsot un elektriskajam motoram iestrēgt. Griezes momenta ierobežošanas pārvads ir iestatīts rūpnīcā, un to nav iespējams regulēt.

SALIKŠANA UN REGULĒŠANA



BRĪDINĀJUMS! *Lai mazinātu smaga ievainojuma risku, pirms regulēšanas vai pierīču/piederumu uzstādīšanas un noņemšanas izslēdziet instrumentu un izņemiet no tā akumulatoru.*

Instrumentam nejausi sākot darboties, var gūt ievainojumus.



BRĪDINĀJUMS! *Lietojiet tikai DEWALT akumulatorus un lādētājus.*

Akumulatora ievietošana instrumentā un izņemšana no tā (B. att.)

PIEZĪME. Pārbaudiet, vai akumulators **9** ir pilnībā uzlādēts.

Akumulatora ievietošana instrumenta rokturī

1. Savietojiet akumulatoru **9** ar sliedēm instrumenta rokturī (B. att.).
2. Bīdīet akumulatoru rokturī, līdz tas ir cieši nofiksēts instrumentā, un pārbaudiet, vai tas nevar atvienoties.

Akumulatora izņemšana no instrumenta

1. Nospiediet akumulatora atbrīvošanas pogas **10** un spēcīgi velciet akumulatoru ārā no instrumenta roktura.
2. Ievietojiet akumulatoru lādētājā, kā aprakstīts šīs rokasgrāmatas sadaļā par lādētāju.

Akumulatora uzlādes indikators (B. att.)

Dažiem DEWALT akumulatoriem ir atlikušās uzlādes indikators, kas sastāv no trim zaļām gaismas diodēm, kuras norāda akumulatora atlikušo uzlādes līmeni.

Lai aktivizētu akumulatora uzlādes indikatoru, nospiediet un turiet nospiektu akumulatora uzlādes indikatora pogu. Visas trīs gaismas diodes dažādās kombinācijās norāda atlikušo uzlādes līmeni. Ja akumulatora uzlādes līmenis ir kļuvis pārāk zems, izdziest visas trīs akumulatora uzlādes indikatora gaismas diodes un akumulators ir jāuzlādē.

PIEZĪME. Akumulatora uzlādes indikators attēlo tikai akumulatora atlikušo uzlādes līmeni. Tas nav instrumenta darbības indikators, un to ietekmē dažādi mainīgie faktori — instrumenta sastāvdaļas, temperatūra un lietošanas veids.

Sānu roktura piestiprināšana (C. att.)



BRĪDINĀJUMS! *Pirms instrumenta ekspluatācijas pārbaudiet, vai rokturis ir cieši piestiprināts.*

Stingri ieskrūvējiet sānu rokturi **11** vienā no atverēm, kas atrodas pārvada kartera abās pusēs. Vienmēr turiet sānu rokturi, lai darba laikā savaldītu instrumentu.

Pārvada kartera pagriešana (A. att.)

Lietošanas ērtībām pārvada karteris ir pagriežams par 90°, veicot materiāla apstrādi.

1. Izskrūvējiet skrūves visos četros stūros, ar ko pārvada karteris piestiprināts pie motora korpusa.
2. Neatdalot pārvada karteri no motora korpusa, pagrieziet pārvada kartera galviņu līdz vajadzīgajai pozīcijai.

PIEZĪME. Ja pārvada karteris tiek atdalīts no motora korpusa par vairāk nekā 3,17 mm, instrumentam jāveic apkope DEWALT apkopes centrā, kur to no jauna samontē. Ja instrumentam netiek veikta apkope, var sabojāt motoru un gultņus.

3. Lai pārvada karteri piestiprinātu pie motora korpusa, no jauna ieskrūvējiet skrūves. Pievelciet skrūves ar 12,5 collu mērc. griezes momentu. Ja skrūves pievelk pārāk cieši, tām var noraut vītnes.

Aizsargi



UZMANĪBU! *Aizsargi jālieto kopā ar visām slīpripām, griezējripām, smirģeļa pulēšanas ripām, stieplu sukām un stieplu ripām. Instrumentu var ekspluatēt, neuzstādot aizsargu, tikai tad, ja smirģelējat ar standarta smirģeļa ripām. Skatiet A. attēlu, kurā norādīti*

instrumenta komplektācijā iekļautie aizsargi. Dažkārt, lai veiktu konkrētu darbu, jāiegādājas pareizs aizsargs no vietējā izplatītāja vai pilnvarota apkopes centra.

PIEZĪME. Malu slīpēšanas un griešanas darbs veicams ar 27. veida ripām, kas ir paredzētas šim nolūkam. Ripas ar biezumu 6,35 mm ir paredzētas virsmu slīpēšanai, bet plānākām 27. veida ripām jāizlasa ražotāja norādījumi marķējumā, lai noteiktu, vai tās piemērotas virsmas slīpēšanai vai tikai malu slīpēšanai un nogriešanai. 1. veida aizsargs jālieto visu veidu ripām tad, ja nav atļauta virsmas slīpēšana. Nogriešanu var veikt arī tad, ja izmanto 41. veida ripu un 1. veida aizsargu.

PIEZĪME. Skatiet **piederumu tabulu**, lai izraudzītos pareizu aizsargu un piederumu.

One-Touch™ aizsarga uzstādīšana un regulēšana (D. att.)

 **BRĪDINĀJUMS!** Lai mazinātu smaga ievainojuma risku, pirms regulēšanas vai pierīču/piederumu uzstādīšanas un noņemšanas izlēdziet instrumentu un izņemiet no tā akumulatoru. Instrumentam nejausi sākot darboties, var gūt ievainojumus.

Aizsarga regulēšana

Lai regulētu aizsargu, izmantojiet aizsarga atbrīvošanas sviru **8**, kuru var kustināt ar sprūdrata mehānismu un nofiksēt kādā no aizsarga uzmavas regulēšanas atverēm **14**.

Saskarvirsmā ir slīpa un tiek pārbīdīta uz nākamo regulēšanas atveri, ja aizsargu griež pulksteņrādītāja virzienā (vārpsta vērsta pret operatoru), un pati nofiksējas, ja to griež pretēji pulksteņrādītāja virzienam.

Aizsarga uzstādīšana (D. att.)

1. Nospiediet aizsarga atbrīvošanas sviru **8**.
2. Turot aizsarga atbrīvošanas sviru atvērtu, savietojiet aizsarga izciļņus **12** ar pārvada kartera spraugām **13**.
3. Turot aizsarga atbrīvošanas sviru atvērtu, spiediet aizsargu lejup, līdz tā izciļņi nofiksējas un brīvi griežas pārvada kartera centrālajā rievā. Atlaidiet aizsarga atbrīvošanas sviru.
4. Pavēršot vārpstu pret sevi, griežiet aizsargu pulksteņrādītāja virzienā līdz vēlamajai darba pozīcijai. Turiet nospieztu aizsarga atbrīvošanas sviru **8**, lai pagrieztu aizsargu pretēji pulksteņrādītāja virzienam.

PIEZĪME. Aizsarga korpusam jābūt novietotam starp vārpstu un operatoru, lai nodrošinātu operatora maksimālu aizsardzību.

Aizsarga atbrīvošanas svirai jānofiksējas kādā no aizsarga uzmavas regulēšanas atverēm **14**. Tādējādi tiek panākts, ka aizsargs ir nostiprināts.

5. Lai noņemtu aizsargu, veiciet iepriekš minēto 1.–3. darbību apgrieztā secībā.

Atloki un ripas

Ripu bez vītņota centra uzstādīšana (E. att.)

 **BRĪDINĀJUMS!** Ja atloks, spēlējuma uzgrieznis un ripa nav pareizajā vietā, var izraisīt smagus ievainojumus (vai sabojāt instrumentu vai ripu).

 **UZMANĪBU!** Komplektācijā iekļautie atloki jālieto kopā ar 27. veida slīpripām ar ieliektu centru, 42. veida slīpripām un 41. veida griezējripām. Sīkāku informāciju sk. **piederumu tabulā**.

 **BRĪDINĀJUMS!** Strādājot ar griezējripām, jābūt uzstādītam noslēgtam divpusējam griezējripu aizsargam.

 **BRĪDINĀJUMS!** Ja tiek lietots bojāts atloks vai aizsargs vai arī nav uzstādīts piemērots atloks vai aizsargs, ripa var salūzt un izraisīt ievainojumus. Sīkāku informāciju sk. **piederumu tabulā**.

1. Novietojiet instrumentu uz galda tā, lai aizsargs būtu vērsts augšup.
2. Uz vārpstas **4** uzstādiat atbalsta atloku **5** tā, lai izvīzītais centrs (virzītājapa) būtu vērsts pret ripu. Iespiediet atbalsta atloku vietā.
3. Novietojiet ripu **19** pret atbalsta atloku, savietojot tās centru ar atbalsta atloka izvīzīto centru (virzītājapa).
4. Nospiežot vārpstas bloķēšanas pogu un turot sešstūrveida iespaidumus virzienā prom no ripas, uzskrūvējiet bloķējošo atloku **6** uz vārpstas tā, lai izciļņi nofiksētos vārpstas abās spraugās.
5. Nospiežot vārpstas bloķēšanas pogu, ar roku vai komplektācijā iekļauto uzgriežņu atslēgu pievelciet bloķējošo atloku **6**. (Bloķējošajam atlokam jābūt nevainojamā stāvoklī, lai to varētu lietot.) Sīkāku informāciju par atloku sk. **piederumu tabulā**.
6. Lai noņemtu ripu, veiciet iepriekš minēto procedūru apgrieztā secībā.

Smirģeļa atbalsta paliktņu uzstādīšana (F. att.)

PIEZĪME. Ja lietojat smirģeļa ripas ar atbalsta paliktņiem, tad nav jāizmanto aizsargs. Tā kā šiem piederumiem nav paredzēts uzstādīt aizsargu, tad to var nebūt iespējams pareizi uzstādīt.

 **BRĪDINĀJUMS!** Ja atloks, spēlējuma uzgrieznis un ripa nav pareizajā vietā, var izraisīt smagus ievainojumus (vai sabojāt instrumentu vai ripu).

 **BRĪDINĀJUMS!** Pabeidzot smirģelēšanu, jāuzstāda pareizais atloks slīpripai, griezējripai, smirģeļa pulēšanas ripai, stiepļu ripai vai stiepļu sukai.

1. Uzstādiat uz vārpstas atbalsta paliktņi ar pareizo vītņi **16**.
2. Novietojiet smirģeļa ripu **17** uz atbalsta paliktņa **16**.
3. Nospiežot vārpstas bloķētāju **3**, uzskrūvējiet spēlējuma uzgriezni **18** uz vārpstas, virzot spēlējuma uzgriežņa izvīzīto centru smirģeļa ripas un atbalsta paliktņa centrā.
4. Ar roku pievelciet spēlējuma uzgriezni. Pēc tam nospiediet vārpstas bloķēšanas pogu, vienlaikus griežot smirģeļa ripu, līdz smirģeļa ripa un spēlējuma uzgrieznis ir cieši pievilkti.

- Lai noņemtu ripu, satveriet un grieziet atbalsta paliktni un smirģeļa paliktni, vienlaikus turot nospiestu vārpstas bloķēšanas pogu.

Ripu ar vītņotu centru uzstādīšana un noņemšana (A. att.)

Ripas ar vītņoto centru uzstāda tieši uz vītņotās vārpstas.

Piederuma vītnei jāatbilst vārpstas vītnei.

- Novelciet atbalsta atloku nost no instrumenta.
- Ar roku uzskrūvējiet ripu uz vārpstas **4**.
- Nospiediet vārpstas bloķēšanas pogu **3** un ar uzgriežņu atslēgu pievelciet ripas vītņoto centru.
- Lai noņemtu ripu, veiciet minēto procedūru apgrieztā secībā.

IEVĒRĪBAI! Ja pirms instrumenta ieslēgšanas ripa nav pareizajā vietā, var sabojāt instrumentu vai ripu.

Apalu stieplju suku un stieplju ripu uzstādīšana (A. att.)



BRĪDINĀJUMS! Ja atloks, spilējuma uzgrieznis un ripa nav pareizajā vietā, var izraisīt smagus ievainojumus (vai sabojāt instrumentu vai ripu).



UZMANĪBU! Lai mazinātu ievainojuma risku, **valkājiet darba cimdus, uzstādot un lietojot stieplju suku un ripas.** Tās var kļūt asas.



UZMANĪBU! Lai mazinātu instrumenta bojājuma risku, **ripa vai suka uzstādīšanas un lietošanas laikā nedrīkst saskarties ar aizsargu.** Piederumam var rasties nenosakāms bojājums, kā rezultātā no tā var atdalīties stieples.

Apalas stieplju suku vai stieplju ripas jāuzskrūvē tieši uz slīpmašīnas vārpstas, nepiestiprinot atlokus. Izmantojiet tikai tādas stieplju suku vai ripas, kam ir vītņots centrs. Šos piederumus var iegādāties par atsevišķu samaksu no vietējā izplatītāja vai pilnvarotā apkopes centrā.

- Novietojiet instrumentu uz galda tā, lai aizsargs būtu vērstis augšup.
- Ar roku uzskrūvējiet ripu uz vārpstas.
- Nospiediet vārpstas bloķēšanas pogu **3** un, turot uzgriežņu atslēgu uz stieplju ripas vai suku vītņotā centra, pieskrūvējiet ripu vai suku.
- Lai noņemtu ripu, veiciet iepriekš minēto procedūru apgrieztā secībā.

IEVĒRĪBAI! Lai mazinātu instrumenta bojājuma risku, **pirms instrumenta ieslēgšanas uzstādiet ripu pareizajā vietā.**

Pirms ekspluatācijas

- Uzstādiet aizsargu un piemērotu ripu. Nedrīkst lietot pārāk nodilušus diskus vai ripas.
- Pārbaudiet, vai atbalsta un bloķējošais atloks ir pareizi uzstādīts. Ievērojiet **piederumu tabulā** sniegtos norādījumus.
- Pārbaudiet, vai ripa griežas uz piederuma un instrumenta redzamās bultiņas norādītajā virzienā.

- Nedrīkst lietot bojātu piederumu. Ikreiz pirms darba pārbaudiet piederuma stāvokli, piemēram, vai abrazīvajā ripā nav robu un plaisu, vai atbalsta paliktnis nav saplaisājis, nodilis vai pārlietu nolietojies un vai stieplju suku sari nav vaļīgi vai nolūzuši. Ja elektroinstruments vai piederums ir ticis nomests zemē, pārbaudiet, vai tas nav bojāts. Ja ir, uzstādiet jaunu piederumu. Kad pārbaude ir veikta un piederums ir piestiprināts, gan jums, gan apkārtējām personām jāstāv drošā attālumā no piederuma rotēšanas zonas, bet elektroinstruments vienu minūti jādarbina maksimālajā tukšgaitas ātrumā. Bojāti piederumi šajā pārbaudes laikā parasti salūzt.

EKSPLUATĀCIJA

Lietošanas norādījumi



BRĪDINĀJUMS! Vienmēr ievērojiet šos drošības norādījumus un spēkā esošos normatīvos aktus.



BRĪDINĀJUMS! Lai mazinātu smaga ievainojuma risku, **pirms regulēšanas vai pierīču/piederumu uzstādīšanas un noņemšanas izslēdziet instrumentu un izņemiet no tā akumulatoru.**

Instrumentam nejausi sākot darboties, var gūt ievainojumus.



BRĪDINĀJUMS!

- Pārbaudiet, vai visi slīpēšanai vai griešanai paredzētie materiāli ir cieši nostiprināti.
- Nostipriniet un atbalstiet apstrādājamo materiālu. Izmantojiet spaiļes vai skrūvspaiļes, lai nostiprinātu un atbalstītu apstrādājamo materiālu uz stabilas platformas. Apstrādājamo materiālu ir svarīgi vienmēr nostiprināt un atbalstīt tāpēc, lai tas neizkustētos un jūs nezaudētu kontroli pār to. Ja materiāls izkustas vai jūs zaudējat kontroli pār to, var rasties bīstama situācija un var gūt ievainojumus.
- Ekspluatējot šo instrumentu, vienmēr jāvalkā standarta darba cimdi.
- Ekspluatācijas laikā pārvada karteris kļūst ļoti karsts.
- Instrumentam drīkst piemērot tikai nelielu spiedienu. Nespiediet ripu no sāniem.
- Uzstādiet aizsargu un piemērotu ripu. Nedrīkst lietot pārāk nodilušus diskus vai ripas.
- Nepieļaujiet pārslodzi. Ja instruments kļūst karsts, ļaujiet tam dažas minūtes darboties tukšgaitā, lai piederums atdzistu. Nepieskarieties piederumam, kamēr tas nav atdzisis. Ekspluatācijas laikā ripa kļūst ļoti karsta.
- Ar kausveida slīpripām nedrīkst strādāt, ja nav uzstādīts piemērots aizsargs.
- Neuzstādiet šo instrumentu uz statīva, ja strādājat ar griezējripi.
- Nedrīkst lietot susināmos uzliktnus vienlaicīgi ar saistvielas abrazīvo ripu.
- Ņemiet vērā to, ka ripa turpina griezties arī pēc instrumenta izslēgšanas.

Pareizs roku novietojums (G. att.)



BRĪDINĀJUMS! Lai mazinātu smaga ievainojuma risku, **VIENMĒR** turiet rokas pareizi, kā norādīts.



BRĪDINĀJUMS! Lai mazinātu smaga ievainojuma risku, **VIENMĒR** saglabājiet ciešu tvērienu, lai būtu gatavs negaidītai reakcijai.

Pareizs roku novietojums paredz turēt vienu roku uz sānu roktura **11**, bet otru — uz instrumenta korpusa, kā norādīts G. attēlā.

Lāpstveida slēdzis (A. att.)



UZMANĪBU! Stingri turiet instrumenta sānu rokturi un korpusu, lai saglabātu kontroli pār instrumentu, iedarbinot un strādājot ar instrumentu un nogaidot, līdz piederums pārstāj griezties. Pirms instrumenta nolikšanas malā pārbaudiet, vai ripa ir pilnībā pārstājusi griezties.

PIEZĪME. Kad instruments darbojas ar noslodzi, to nedrīkst ieslēgt un izslēgt, lai neizraisītu negaidītu instrumenta kustību. Nogaidiet, līdz slīpmašīna darbojas ar pilnu jaudu, tikai pēc tam ļaujiet tai saskarties ar apstrādājamo virsmu. Instrumentu izslēdziet tikai tad, kad tas ir nocelts nost no apstrādājamās virsmas. Pirms instrumenta nolikšanas malā nogaidiet, līdz ripa pārstāj rotēt.

1. Lai ieslēgtu instrumentu, spiediet bloķēšanas sviru **2** pret instrumenta aizmuguri, tad nospiediet lāpstveida slēdzi **1**. Instruments darbojas, kamēr slēdzis ir nospiests.
2. Lai izslēgtu instrumentu, atlaidiet lāpstveida slēdzi.

Vārpstas bloķēšanas poga (A. att.)

Vārpstas bloķēšanas poga **3** paredzēta tam, lai novērstu vārpstas rotāciju ripas uzstādīšanas vai noņemšanas laikā. Izmantojiet vārpstas bloķēšanas pogu tikai tad, ja instruments ir izslēgts, atvienots no elektrotīkla un pilnībā apstājies.

IEVĒRĪBAI! Lai mazinātu instrumenta bojājuma risku, neaktivizējiet vārpstas bloķēšanas pogu, kamēr instruments darbojas. Tas var sabojāt instrumentu, un uzstādītais piederums var noskrūvēties nost, izraisot ievainojumus.

Lai aktivizētu bloķētāju, nospiediet vārpstas bloķēšanas pogu un grieziet vārpstu tiktāl, kamēr to vairs nav iespējams pagriezt.

Virsmas slīpēšana, smirģelēšana un slīpēšana ar suku



UZMANĪBU! Izmantojiet pareizo aizsargu saskaņā ar norādījumiem, kas minēti šajā rokasgrāmatā.

Apstrādājamā materiāla virsmas apstrāde

1. Nogaidiet, līdz instruments darbojas ar pilnu jaudu, tikai pēc tam ļaujiet tam saskarties ar apstrādājamo virsmu.
2. Spiediet uz apstrādājamās virsmas pavisam nedaudz, ļaujot instrumentam darboties ar pilnu jaudu. Vislabāko materiāla apstrādes kvalitāti iespējams panākt, instrumentam darbojoties ar pilnu jaudu.

3. Saglabājiet pareizu leņķi starp instrumentu un apstrādājamo virsmu. Tabulā ir norādīts leņķis konkrētajam darbam.

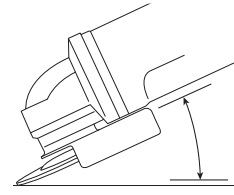

Darbs	Leņķis
Slīpēšana	20° – 30°
Smirģelēšana ar pulēšanas ripu	5° – 10°
Smirģelēšana ar atbalsta paliktni	5° – 15°
Slīpēšana ar stiepļu suku	5° – 10°

4. Ripas malai visu laiku jābūt saskarē ar apstrādājamo virsmu.
 - Ja slīpējat, smirģelējat ar pulēšanas ripu vai slīpējat ar stiepļu suku, nepārtraukti bīdīet instrumentu turpejošā un atpakaļejošā kustībā, lai apstrādājamajā virsmā nerastos robi.
 - Ja smirģelējat ar atbalsta paliktni, vienmērīgi virziet instrument taisnā līnijā, lai apstrādājamā virsma neapdegtu un nesavērptos.

PIEZĪME. Ja instrumentu nekustīgi novieto uz apstrādājamās virsmas, tiek bojāts materiāls.

5. Instrumentu izslēdziet tikai tad, kad tas ir noņemts nost no apstrādājamās virsmas. Pirms instrumenta nolikšanas malā nogaidiet, līdz ripa pārstāj rotēt.



UZMANĪBU! Ievērojiet īpašu piesardzību, apstrādājot malas, jo slīpmašīna var negaidīti strauji izkustēties.

Piesardzības pasākumi, apstrādājot krāsotu materiālu

1. NAV IETEICAMS smirģelēt vai ar suku slīpēt krāsu uz svina bāzes, jo ir ļoti grūti kontrolēt un savākt kaitīgos putekļus. Saindējoties ar svinu, visbīstamākās sekas ir bērniem un grūtniecēm.
2. Tā kā, neveicot ķīmisko analīzi, ir grūti noteikt, vai krāsas sastāvā ir vai nav svina, krāsas smirģelēšanas laikā ieteicams veikt šādus piesardzības pasākumus:

Personīgā drošība

1. Bērniem un grūtniecēm ieeja darba zonā, kurā tiek smirģelēta vai ar suku slīpēta krāsa, ir aizliegta, līdz šī vieta nav rūpīgi iztīrīta.
2. Visām personām, kas ienāk šajā darba zonā, jāvalkā putekļu maska vai respirators. Filtri jānomaina katru dienu vai uzreiz, tiklīdz operatoram ir grūti elpot.

PIEZĪME. Jāizmanto tikai tādas putekļu maskas, kas piemērotas darbam ar svina krāsas putekļiem un izgarojumiem. Parastās krāsotāju maskas nenodrošina šo aizsardzību. Piemērotu N.I.O.S.H. atzītu masku meklējiet pie vietējā tehnisko līdzekļu izplatītāja.

3. Darba zonā NEDRĪKST ĒST, DZERT vai SMĒĶĒT, lai organismā neuzņemtu kaitīgās krāsas daļiņas. PIRMS ēšanas, dzeršanas vai smēķēšanas darbiniekiem jānomazgājas un jāattīrās.

Darba zonā nedrīkst atrasties ēdiens, dzēriens vai tabakas izstrādājumi, jo uz tiem var nosēsties putekļi.

Vides drošība

1. Krāsa ir jānoņem tā, lai minimizētu putekļu veidošanos.
2. Vietas, kurās tiek veikta krāsu slīpēšana, jāizolē ar 4 mm biezu plastmasas aizsargpārklājumu.
3. Smirgelēšana jāveic tā, lai mazinātu krāsas putekļu nokļūšanu ārpus darba zonas.

Tīrīšana un nodošana atkritumos

1. Visas virsmas darba zonā katru dienu smirgelēšanas laikā jānotīra ar putekļsūcēju un rūpīgi jānoslauka. Regulāri jāiztīra putekļsūcēja filtra maisi.
2. Plastmasas aizsargpārklājums jāsavāc un jānodod atkritumos kopā ar putekļu daļiņām vai citiem noslipētiem netīrumiem. Tie jāievieto noslēgtā atkritumu maisā un jānodod sadzīves atkritumos. Uzskopjot darba zonu, tajā nedrīkst atrasties ne bērni, ne grūtnieces.
3. Jānomazgā visas rotaļlietas, mazgājamas mēbeles un galda piederumi, ko lieto bērni, tikai pēc tam tos drīkst no jauna lietot.

Malu slīpēšana un nogriešana

BRĪDINĀJUMS! Ar malu slīpēšanas un nogriešanas ripām neveiciet virsmas slīpēšanu, jo šīs ripas nav paredzētas spiedienam no sāniem, saskaroties ar virsmu. Tas var izraisīt ripas salūšanu vai ievainojumus.

UZMANĪBU! Malu slīpēšanas un nogriešanas ripas var salūzt vai atlēkt, ja darba laikā tās tiek saliektas vai savērtas. Veicot jebkādu malu slīpēšanas un nogriešanas darbu, aizsarga atvērtajai pusei jābūt vērsta virzienā prom no operatora.

IEVĒRĪBAI! Ja 27. veida ripu izmanto malu slīpēšanai un nogriešanai, jāveic tikai sekli iegriezumi — ne vairāk kā 13 mm ar jaunu ripu. Samaziniet slīpēšanas un nogriešanas dziļumu proporcionāli ripas rādiusa samazinājumam, ripai pamazām nodilstot. Sīkāku informāciju sk. **piederumu tabulā**. Ja 41. veida aizsargu izmanto malu slīpēšanai un nogriešanai, jāizmanto 1. veida aizsargs.

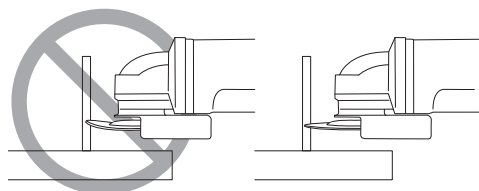

1. Nogaidiet, līdz instruments darbojas ar pilnu jaudu, tikai pēc tam ļaujiet tam saskarties ar apstrādājamo virsmu.
2. Spiediet uz apstrādājams virsmas pavisam nedaudz, ļaujot instrumentam darboties ar pilnu jaudu. Vislabāko slīpēšanas un nogriešanas kvalitāti var panākt, ja instruments darbojas ar pilnu jaudu.
3. Stāviet tā, lai ripas atvērtā apakšpuse būtu vērsta virzienā prom no jums.

4. Iesākot griešanu un apstrādājamajā materiālā izveidojot ierobu, nedrīkst mainīt griešanas leņķi. Ja maina griešanas leņķi, ripa var saliekties un salūzt. Malu slīpēšanas ripas nav paredzētas tam, lai izturētu saliekšanas rezultātā radīto sānu spiedienu.
5. Instrumentu izslēdziet tikai tad, kad tas ir nocelts nost no apstrādājamās virsmas. Pirms instrumenta nolikšanas malā nogaidiet, līdz ripa pārstāj rotēt.

Metāla griešana

Griežot ar saistvielu abrazīvajām ripām, jābūt uzstādītam 1. veida aizsargam.

Grieziet metālu ar vidēju ātrumu, kas piemērots konkrētajam metāla veidam. Nespieties griezējripu, kā arī negroziet, nesagāziet un nelieciet instrumentu.

Darba laikā nesamaziniet griezējripas ātrumu, spiežot to no sāniem.

Instrumenti vienmēr jāvirza slīpēšanas virzienā. Pretējā gadījumā pastāv risks nenovaldīt instrumentu un ka tas tiek izstumts ārā no slīpēšanas vietas.

Griežot profilus un kvadrātstieņus, ieteicams sākt ar vismazākā šķērsriezuma daļu.

Raupja slīpēšana

Griezējripu nedrīkst izmantot raupjai slīpēšanai. Vienmēr jābūt uzstādītam 27. veida aizsargam.

Raupjai slīpēšanai vispiemērotākais instrumenta leņķis ir robežās no 30° līdz 40°. Virziet instrumentu turp un atpakaļ, piespiežot to vidēji stipri. Šādā veidā apstrādājams materiāls pārmērīgi nesakarst, nezaudē krāsu un tajā neveidojas robi.

Akmens griešana

Instrumenti ir paredzēti vienīgi sausai griešanai.

Akmens griešanai vislabāk izmantot dimanta griezējripu. Darba laikā jāvalkā papildu putekļu aizsargmaska.

Ieteikumi par ekspluatāciju

Ievērojiet piesardzību, griežot gropes nesošajās sienās.

Uz gropju griešanu nesošajās sienās attiecas konkrētās valsts noteikumi. Šie noteikumi ir jāievēro visos gadījumos. Pirms darba sākšanas sazinieties ar atbildīgo būvzinieci, arhitektu vai būvniecības uzraugu.

APKOPE

Šis DEWALT elektroinstrumenti ir paredzēti ilglaicīgam darbam ar mazāko iespējamo apkopi. Nepārtraukti nevainojama darbība ir atkarīga no pareizas instrumenta apkopes un regulāras tīrīšanas.

BRĪDINĀJUMS! Lai mazinātu smaga ievainojuma risku, pirms regulēšanas vai pierīču/piederumu uzstādīšanas un noņemšanas izslēdziet instrumentu un izņemiet no tā akumulatoru. Instrumentam neļaujiet sākt darboties, var gūt ievainojumus.

Lietotājam nav paredzēts patstāvīgi veikt lādētāja un akumulatora apkopi.



Elļošana

Šis elektroinstrumenta nav papildus jāeeļļo.



Tīrīšana



BRĪDINĀJUMS! Ar sausu gaisu no galvenā korpusa izpūtiet netīrumus un putekļus ikreiz, kad pamanāt tos uzkrājamies gaisa atverēs, kā arī visapkārt tām. Veicot šo darbu, valkājiet atzītus acu aizsargus un putekļu masku.



BRĪDINĀJUMS! Instrumenta detaļu tīrīšanai, kas nav no metāla, nedrīkst izmantot šķīdinātājus vai citas asas ķīmiskas vielas. Šīs ķīmiskās vielas var sabojāt šo detaļu materiālu. Lietojiet tikai ziepjūdenī samitrinātu lupatiņu. Nekādā gadījumā nepieļaujiet, lai instrumentā iekļūst šķidrums; instrumentu nedrīkst iegremdēt šķīdumā.

Piederumi



BRĪDINĀJUMS! Tā kā citi piederumi, kurus DEWALT nav ieteicis un nepiedāvā, nav pārbaudīti lietošanai ar šo instrumentu, var rasties bīstami apstākļi, ja tos lietosiet. Lai mazinātu ievainojuma risku, šim instrumentam lietojiet tikai DEWALT ieteiktos piederumus.

Sīkāku informāciju par attiecīgiem piederumiem jautājiet izplatītājam.

	Maks. [mm]		[mm]	Min. rotācija [apgr./min]	Perifērais ātrums [m/s]	Vītņotās atveres garums [mm]
	D	b				
	115	6	22,23	11 500	80	–
	125	6	22,23	11 500	80	–
	115	–	–	11 500	80	–
	125	–	–	11 500	80	–
	75	30	M14	11 500	45	20,0
	115	12	M14	11 500	80	20,0
	125	12	M14	11 500	80	20,0

Vides aizsardzība



Dalīta atkritumu savākšana. Izstrādājumus un akumulatorus ar šo apzīmējumu nedrīkst izmest kopā ar parastiem sadzīves atkritumiem.













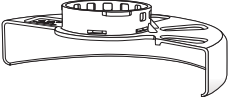

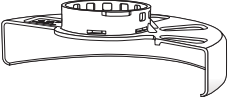
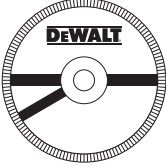

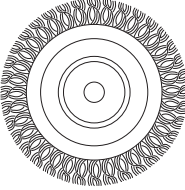
Izstrādājumu un akumulatoru sastāvā ir materiāli, ko var atgūt vai otrreizēji pārstrādāt, samazinot pieprasījumu pēc izejvielām. Nododiet otrreizējai pārstrādei elektriskos izstrādājumus un akumulatorus saskaņā ar vietējiem noteikumiem. Sīkāka informācija ir pieejama vietnē www.2helpU.com.

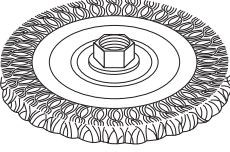
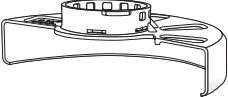
Uzlādējams akumulators

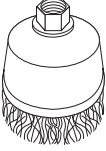
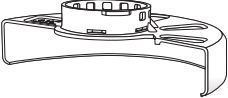

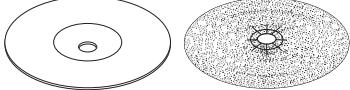

Šis ilglaicīgas darbības akumulators jānomaina pret jaunu, kad tas vairs nenodrošina pietiekami lielu jaudu, salīdzinot ar jaudu pirms tam. Kad tā ekspluatācijas laiks ir beidzies, no tā ir jāatbrīvojas videi nekaitīgā veidā:

- izlādējiet akumulatoru pilnībā, pēc tam izņemiet to no instrumenta;
- litija jonu elementus iespējams pārstrādāt; nogādājiet akumulatoru pilnvarotā remonta darbnīcā vai vietējā atkritumu pārstrādes punktā; savāktie akumulatori tiek pareizi otrreizēji pārstrādāti vai likvidēti.

Piederumu tabula

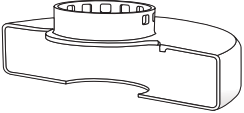
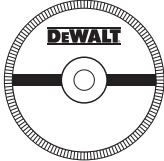
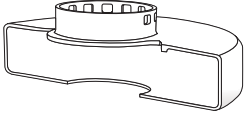
Aizsarga veids	Piederums	Apraksts	Kā uzstādīt piederumu
 27. veida aizsargs		Slīpriņa ar ieliektu centru	 27. veida aizsargs
		Pulēšanas ripa	 Atbalsta atloks
		Stieplu ripa	27. veida slīpriņa ar ieliektu centru  Bloķējošais atloks
		Stieplu ripa ar vītņoto uzgriezni	 27. veida aizsargs  Stieplu ripa
		Stieplu suka ar vītņoto uzgriezni	 27. veida aizsargs  Stieplu suka
		Atbalsta paliktnis un smilšpapīrs	 27. veida aizsargs  Gumijas atbalsta paliktnis  Slīpriņa  Spilējuma uzgrieznis

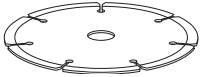
Piederumu tabula (turp.)

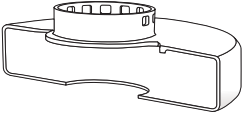
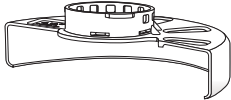
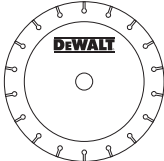
Aizsarga veids	Piederums	Apraksts	Kā uzstādīt piederumu
 <p>1. veida aizsargs</p>		Mūra griezējripa ar saistvielu	 <p>1. veida aizsargs</p>  <p>Atbalsta atloks</p>  <p>Griezējripa</p>  <p>Bloķējošais atloks</p>
 <p>1. veida aizsargs</p> <p>VAI</p>  <p>27. veida aizsargs</p>		Dimanta griezējripas	

БЕСПРОВОДНАЯ МАЛОГАБАРИТНАЯ УГЛОШЛИФОВАЛЬНАЯ МАШИНА DCG406

Поздравляем!

Вы приобрели инструмент DEWALT. Многолетний опыт, тщательная разработка изделий и инновации делают компанию DEWALT одним из самых надежных партнеров для пользователей профессионального электроинструмента.

Технические характеристики

		DCG406
Напряжение	$V_{\text{пост. тока}}$	18
Тип		1
Тип батареи		Ионно-литиевая
Выходная мощность	Вт	800
На холостом ходу/номинальная скорость	мин^{-1}	9 000
Диаметр круга	мм	125
Толщина круга (макс)	мм	6
Диаметр шпинделя		M14
Длина шпинделя	мм	21,5
Вес (без аккумуляторной батареи)*	кг	1,74

* вес включает боковую ручку и ограждение

Значения шума и вибрации (сумма векторов в трех плоскостях) в соответствии с EN60745-2-3:

L_{PA} (Уровень звукового давления)	дБ(A)	84
L_{WA} (Уровень звуковой мощности)	дБ(A)	95
K (погрешность для заданного уровня мощности)	дБ(A)	3

Шлифовка

Значение эмиссии вибрации $a_{h, AG} =$	м/с^2	5,8
Погрешность K =	м/с^2	1,5

Шлифовка диском

Значение эмиссии вибрации $a_{h, DS} =$	м/с^2	<2,5
Погрешность K =	м/с^2	1,5

Значение эмиссии вибрации, указанное в данном справочном листке, было получено в соответствии со стандартным тестом, приведенным в EN60745, и может использоваться для сравнения инструментов. Кроме того, оно может использоваться для предварительной оценки воздействия вибрации.

⚠ ОСТОРОЖНО: Заявленное значение эмиссии относится к основным областям применения инструмента. Однако, если инструмент используется не по основному назначению с различной оснасткой или при ненадлежащем уходе, уровень вибрации может измениться. Это может привести к значительному увеличению уровня воздействия вибрации в течение всего рабочего периода.

При расчете приблизительного значения уровня воздействия вибрации также необходимо учитывать время, когда инструмент выключен или то время, когда он работает на холостом ходу. Это может привести к значительному снижению уровня воздействия вибрации в течение всего рабочего периода.

Определите дополнительные меры техники безопасности для защиты оператора от эффектов воздействия вибрации, а именно: следить за состоянием инструмента и принадлежностей, создание комфортных условий работы, хорошая организация рабочего места.

Декларация о соответствии нормам ЕС

Директива по механическому оборудованию



Беспроводная малогабаритная углошлифовальная машина DCG406

DEWALT заявляет, что продукция, описанная в **Технических характеристиках** соответствует:

2006/42/EC, EN60745-1:2009+A11:2010, EN60745-2-3:2011 +A2:2013 +A11:2014 +A12:2014 +A13:2015.

Эти продукты также соответствуют Директиве 2014/30/EU и 2011/65/EU. За дополнительной информацией обращайтесь в компанию DEWALT по адресу, указанному ниже или приведенному на задней стороне обложки руководства.

Нижеподписавшийся несет ответственность за составление технической документации и составил данную декларацию по поручению компании DEWALT.

Маркус Ромпель
Директор по разработке и производству
DEWALT, Richard-Klinger-Straße 11,
D-65510, Idstein, Германия
08.05.2017



ОСТОРОЖНО: Во избежание риска получения травм ознакомьтесь с инструкцией.

Аккумуляторные батареи				Зарядные устройства/время зарядки (мин)					
Кат. №	В пост. т.	Ач	Вес (кг)	DCB107	DCB113	DCB115	DCB118	DCB132	DCB119
DCB546	18/54	6,0/2,0	1,05	270	140	90	60	90	X
DCB547	18/54	9,0/3,0	1,25	420	220	140	85	140	X
DCB181	18	1,5	0,35	70	35	22	22	22	45
DCB182	18	4,0	0,61	185	100	60	60	60	120
DCB183/B	18	2,0	0,40	90	50	30	30	30	60
DCB184/B	18	5,0	0,62	240	120	75	75	75	150
DCB185	18	1,3	0,35	60	30	22	22	22	X
DCB187	18	3,0	0,48	140	70	45	45	45	90

Обозначения: Правила техники безопасности

Ниже описывается уровень опасности, обозначаемый каждым из предупреждений. Прочитайте руководство и обратите внимание на данные символы.



ОПАСНО: Обозначает опасную ситуацию, которая неизбежно приведет к **серьезной травме** или смертельному исходу, в случае несоблюдения соответствующих мер безопасности.



ОСТОРОЖНО: Указывает на потенциально опасную ситуацию, которая, в случае несоблюдения соответствующих мер безопасности, может привести к **серьезной травме или смертельному исходу**.



ВНИМАНИЕ: Указывает на потенциально опасную ситуацию, которая, в случае несоблюдения соответствующих мер безопасности, может стать причиной **травм средней или легкой степени тяжести**.

ПРИМЕЧАНИЕ: Указывает на практики, использование которых не связано с получением травмы, но если ими пренебречь, могут привести к **порче имущества**.



Указывает на риск поражения электрическим током.



Указывает на риск возгорания.

Общие правила техники безопасности при использовании электроинструментов



ОСТОРОЖНО: Полностью прочтите инструкции по технике безопасности и все руководства по эксплуатации. Несоблюдение правил и инструкций может привести к поражению электрическим током, возгоранию и/или серьезной травме.

СОХРАНИТЕ ВСЕ ИНСТРУКЦИИ ДЛЯ ПОСЛЕДУЮЩЕГО ИСПОЛЬЗОВАНИЯ

Термин «электроинструмент» в предупреждениях относится к работающим от сети (проводным) электроинструментам или работающим

от аккумуляторной батареи (беспроводным) электроинструментам.

Безопасность на рабочем месте

- Следите за чистотой и хорошим освещением на рабочем месте.** Захламленное или плохо освещенное рабочее место может стать причиной несчастного случая.
- Не работайте с электроинструментами во взрывоопасных местах, например, вблизи легковоспламеняющихся жидкостей, газов и пыли.** Искры, которые появляются при работе электроинструментов могут привести к воспламенению пыли или паров.
- Следите за тем, чтобы во время работы с электроинструментом в зоне работы не было посторонних и детей.** Отвлекаясь от работы вы можете потерять контроль над инструментом.

Электробезопасность

- Штепсельная вилка электроинструмента должна соответствовать розетке. Никогда не меняйте вилку инструмента. Не используйте переходники к вилкам для электроинструментов с заземлением.** Использование оригинальных штепсельных вилок, соответствующих типу сетевой розетки снижает риск поражения электрическим током.
- Избегайте контакта с заземленными поверхностями, такими как трубы, радиаторы и холодильники.** Если вы будете заземлены, увеличивается риск поражения электрическим током.
- Не оставляйте электроинструмент под дождем и в местах повышенной влажности.** При попадании воды в электроинструмент риск поражения электротоком возрастает.
- Берегите кабель от повреждений. Никогда не используйте кабель для переноски инструмента, не тяните за него, пытайтесь отключить инструмент от сети. Держите кабель подальше от источников тепла, масла, острых углов или движущихся предметов.**

Поврежденный или запутанный кабель питания повышает риск поражения электрическим током.

- h) **При работе с электроинструментом на открытом воздухе используйте удлинитель, подходящий для использования на улице.**

Использование кабеля питания, предназначенного для использования вне помещения, снижает риск поражения электрическим током.

- i) **При работе с электроинструментом в условиях повышенной влажности недопустимо, используйте устройства защитного отключения (УЗО) для защиты сети.** Использование УЗО сокращает риск поражения электрическим током.

Обеспечение индивидуальной безопасности

- j) **Будьте внимательны, смотрите, что делаете и не забывайте о здравом смысле при работе с электроинструментом. Не работайте с электроинструментом, если вы устали, находитесь в состоянии наркотического, алкогольного опьянения или под воздействием лекарственных препаратов.** Невнимательность при работе с электроинструментом может привести к серьезным телесным повреждениям.

- k) **Используйте индивидуальные средства защиты. Всегда используйте защитные очки.**

Средства защиты, такие как противопылевая маска, обувь с не скользящей подошвой, каска и защитные наушники, используемые при работе, уменьшают риск получения травм.

- l) **Примите меры для предотвращения случайного включения. Перед тем, как подключить электроинструмент к сети и/или аккумуляторной батарее, взять инструмент или перенести его на другое место, убедитесь в том, что выключатель находится в положении Выкл.** Если при переноске электроинструмента он подключен к сети, и при этом ваш палец находится на выключателе, это может стать причиной несчастных случаев.

- m) **Перед включением электроинструмента уберите гаечные или инструментальные ключи.** Ключ, оставленный на вращающейся части электроинструмента, может привести к травме.

- n) **Не пытайтесь дотянуться до слишком удаленных поверхностей. Обувь должна быть удобной, чтобы вы всегда могли сохранять равновесие.** Это позволит лучше контролировать электроинструмент в непредвиденных ситуациях.

- o) **Одевайтесь соответствующим образом. Избегайте носить свободную одежду и ювелирные украшения. Следите за тем, чтобы волосы, одежда и перчатки не попадали под движущиеся детали.** Свободная одежда,

украшения или длинные волосы могут попасть в подвижные части инструмента.

- p) **Если для электроинструмента предусмотрено устройство для сбора пыли и частиц обрабатываемого материала, убедитесь в том, что оно установлено и используется должным образом.** Использование устройства для пылеудаления сокращает риски, связанные с пылью.

Эксплуатация электроинструмента и уход за ним

- q) **Не прилагайте силу к электроинструменту. Используйте электроинструмент в соответствии с назначением.** Правильно подобранный электроинструмент выполнит работу более эффективно и безопасно при стандартной нагрузке.
- r) **Не пользуйтесь инструментом, если не работает выключатель.** Любой инструмент, управлять выключением и включением которого невозможно, опасен, и его необходимо отремонтировать.
- s) **Перед выполнением любых настроек, сменой аксессуаров или прежде чем убрать инструмент на хранение, отключите его от сети и/или снимите с него аккумуляторную батарею.** Такие превентивные меры безопасности сокращают риск случайного включения электроинструмента.
- t) **Храните электроинструмент в недоступном для детей месте и не позволяйте работать с инструментом людям, не имеющим соответствующих навыков работы с такого рода инструментами.** Электроинструмент представляет опасность в руках неопытных пользователей.
- u) **Обслуживание электроинструментов. Проверьте, не нарушена ли центровка или не заклинены ли движущиеся детали, нет ли повреждений или иных неисправностей, которые могли бы повлиять на работу электроинструмента. В случае обнаружения повреждений, прежде чем приступить к эксплуатации инструмента, его нужно отремонтировать.** Большинство несчастных случаев происходит с инструментами, которые не обслуживаются должным образом.
- v) **Следите за тем, чтобы инструмент был заточен и чистый.** Вероятность заклинивания инструмента, за которым следят должным образом и который хорошо заточен, значительно меньше, а работать с ним легче.
- w) **Используйте электроинструменты, аксессуары и наконечники в соответствии с данными инструкциями, принимая во внимание условия работы и характер выполняемой работы.** Использование

электроинструмента для выполнения операций, для которых он не предназначен, может привести к созданию опасных ситуаций.

Использование аккумуляторных электроинструментов и уход за ними

- х) **Используйте для зарядки аккумуляторной батареи только указанное производителем зарядное устройство.** Использование зарядного устройства определенного типа для зарядки других батарей может привести к возгоранию.
- у) **Используйте для электроинструмента только батареи указанного типа.** Использование других аккумуляторных батарей может стать причиной травмы и пожара.
- з) **Оберегайте батарею от попадания в нее скрепок, монет, ключей, гвоздей, болтов или других мелких металлических предметов, которые могут вызывать замыкание контактов.** Короткое замыкание контактов аккумуляторной батареи может привести к пожару или получению ожогов.
- аа) **При повреждении батареи, из нее может вытечь электролит. При случайном контакте с электролитом смойте его водой. При попадании электролита в глаза обратитесь за медицинской помощью.** Жидкость, находящаяся внутри батареи, может вызвать раздражение или ожоги.

Техническое обслуживание

- аб) **Обслуживание электроинструмента должен проводить квалифицированный специалист с использованием только оригинальных запасных частей.** Это позволит обеспечить безопасность обслуживаемого инструмента.

ДОПОЛНИТЕЛЬНЫЕ СПЕЦИАЛЬНЫЕ ИНСТРУКЦИИ ПО ТЕХНИКЕ БЕЗОПАСНОСТИ

Инструкции по технике безопасности для всех видов работ

- а) **Этот электроинструмент предназначен для заточки, шлифования, зачистки проволочной щеткой и резания. Прочитайте и просмотрите все предупреждения, инструкции, иллюстрации и спецификации по данному электроинструменту.** Несоблюдение всех приведенных ниже инструкций может стать причиной поражения электрическим током, возгорания и/или тяжелой травмы.
- б) **Не рекомендуется выполнять с помощью данного инструмента такие работы как полирование.** Выполнение операций, не предусмотренных для данного инструмента, представляет опасность и может привести к травме.

- с) **Не используйте дополнительные принадлежности, которые не рекомендованы производителем инструмента и не предназначены для него специально.** Возможность установки принадлежности на электроинструмент не обеспечивает безопасности при ее использовании.
- д) **Номинальная скорость принадлежности должна, как минимум, равняться максимальной скорости, указанной на электроинструменте.** Принадлежность, которая вращается со скоростью, превышающей ее номинальную скорость вращения, может разрушиться и отлететь в сторону.
- е) **Внешний диаметр и толщина принадлежности должны соответствовать диапазону мощности электроинструмента.** Принадлежности неправильно подобранного размера не закрываются защитным кожухом и не обеспечивают надлежащего контроля управления.
- ф) **Винтовая резьба принадлежностей должна соответствовать резьбе оси шлифовальной машины. Для принадлежности, установленной на фланцы, отверстие для инструментальной оправки должно соответствовать установочному диаметру фланца.** Принадлежности, которые не подходят к монтажной арматуре электроинструмента, работают несбалансировано, слишком сильно вибрируют и могут привести к потере контроля.
- г) **Не используйте поврежденные принадлежности. Перед каждым использованием проверяйте оснастку, как то, абразивные круги, на наличие сколов и трещин, проставки - на наличие надрывов и трещин, проволочные щетки - на наличие ослабленной или сломанной проволоки. В случае падения электроинструмента или принадлежности проверьте наличие повреждений или установите неповрежденную оснастку. После проверки и установки принадлежности оператор и посторонние лица не должны находиться на одной плоскости с вращающейся принадлежностью. Запустите электроинструмент на максимальной скорости без нагрузки и дайте ему поработать одну минуту. Поврежденные принадлежности, как правило, ломаются в течение этого тестового периода.**
- h) **Используйте средства индивидуальной защиты. В зависимости от типа выполняемых работ надевайте щиток для защиты лица или защитные очки. В соответствии с необходимостью надевайте респиратор, защитные наушники, перчатки и рабочий фартук, способный защитить от мелких абразивных частиц и фрагментов**

обрабатываемой детали. Средства защиты для глаз должны останавливать частицы, вылетающие при выполнении различных видов работ.

Пылезащитная маска или респиратор должны обеспечивать фильтрацию твердых частиц, образующихся при выполнении работ. Длительное воздействие шума высокой мощности может привести к нарушениям слуха.

- i) **Не подпускайте посторонних лиц близко к рабочей зоне. Любое лицо, входящее в рабочую зону, должно использовать средства индивидуальной защиты.** Фрагменты обрабатываемой детали или разрушенной оснастки могут отлететь в сторону и стать причиной травмы даже за пределами рабочей зоны.
- j) **Удерживайте инструменты только за изолированные ручки при выполнении работ, во время которых имеется вероятность контакта инструмента со скрытой электропроводкой.** Контакт с проводом под напряжением приводит к подаче напряжения на соприкасающиеся с ним металлические детали электроинструмента и к поражению оператора электрическим током.
- к) **Никогда не кладите электроинструмент до тех пор, пока он полностью не остановится.** Вращающаяся принадлежность может задеть за поверхность, из-за чего электроинструмент может вырваться из рук.
- л) **Не включайте электроинструмент, если принадлежность направлена на вас.** Случайный контакт с вращающейся принадлежностью может привести к наматыванию одежды и контакту принадлежности с вашим телом.
- м) **Регулярно очищайте вентиляционные отверстия электроинструмента.** Вентилятор электродвигателя затягивает пыль внутрь корпуса, а скопление большого количества пыли на металлических частях электродвигателя повышает риск поражения электрическим током.
- н) **Не используйте электроинструмент рядом с горючими материалами.** Искры могут привести к их воспламенению.
- о) **Не используйте принадлежности, требующие жидкостного охлаждения.** Использование воды или других жидких охлаждающих средств может привести к поражению электрическим током вплоть до смертельного исхода.

вращающегося круга, круга-подшвы, щетки или любых других насадок. Заклинивание или деформация вызывают мгновенную остановку вращающейся насадки, что, в свою очередь, приводит к потере управления инструментом и его резкого смещения в сторону, противоположную направлению вращения насадки в точке заклинивания.

Например, в случае заклинивания или деформации абразивного круга в обрабатываемой детали, заклинивающий край круга может врезаться в поверхность материала, что приводит к поднятию или выталкиванию круга. Круг может отскочить в сторону оператора или в другом направлении, в зависимости от направления вращения круга в точке заклинивания. Это может также привести к поломке абразивных кругов.

Отдача является результатом неправильного использования инструмента и/или использованием неправильных методов или режимов работы; избежать этого явления можно путем выполнения указанных далее мер предосторожности:

- a) **Прочно удерживайте электроинструмент обеими руками и располагайтесь таким образом, чтобы иметь возможность погасить энергию отдачи.** Для эффективного управления инструментом в случае возникновения отдачи или реактивного крутящего момента во время запуска всегда пользуйтесь вспомогательной рукояткой (при наличии). Оператор может контролировать энергию крутящего момента или отдачи при соблюдении надлежащих мер предосторожности.
- b) **Никогда не держите руки поблизости от вращающейся принадлежности.** Она может отскочить в направлении вашей руки.
- c) **Не стойте с той стороны, куда будет сдвигаться инструмент в случае возникновения отдачи.** В результате отдачи, инструмент отскакивает в направлении, противоположном вращению круга в точке заклинивания.
- d) **Соблюдайте особую осторожность при обработке углов, острых кромок и т. д. Избегайте дрожания и заклинивания принадлежности.** Углы, острые кромки или дрожание могут вызвать заклинивание насадки в заготовке и привести к потере управления в случае возникновения отдачи.
- e) **Не устанавливайте диски для пильных цепей или зубчатые режущие диски.** Такие диски часто вызывают отдачу и потерю контроля над инструментом.

ИНСТРУКЦИИ ПО ТЕХНИКЕ БЕЗОПАСНОСТИ ДЛЯ ВСЕХ ВИДОВ РАБОТ

Причины возникновения отдачи и способы ее предупреждения

Отдача представляет собой внезапную реакцию в результате заклинивания или деформации

Меры предосторожности при шлифовании и резании с использованием абразивного круга

- a) **Используйте только такие типы кругов, которые рекомендованы для данного электроинструмента, а также специальные ограждения, предназначенные для конкретных кругов.** Круги, не предназначенные для работы с электроинструментом, могут полностью закрываться ограждением и представлять опасность.
- b) **Шлифовальная поверхность кругов с утопленным центром должна быть ниже поверхности края кожуха.** Невозможно обеспечить надежную защиту при использовании кругов, выступающих за края защитного ограждения.
- c) **Ограждение должно быть надежно закреплено на электроинструменте и находится в положении, обеспечивающем максимальную защиту, чтобы минимально возможная часть круга находилась на одной прямой с оператором.** Ограждение помогает защитить оператора от отколовшихся фрагментов круга и случайного контакта с кругом, а также искр, от которых может загореться одежда.
- d) **Используйте круги для выполнения только рекомендованных типов работ. Например: не выполняйте шлифование при помощи отрезного круга.** Абразивные отрезные круги предназначены для работы периферией круга; боковая нагрузка, прилагаемая к таким кругам, может привести к их разрушению.
- e) **Всегда используйте исправные фланцы для кругов, размер и форма которых соответствуют конкретному кругу. Соответствующие фланцы надежно фиксируют круг, что снижает вероятность его поломки.** Фланцы для отрезных кругов могут отличаться от фланцев для шлифовальных кругов.
- f) **Не используйте сильно изношенные круги от электроинструментов больших размеров.** Круги, предназначенные для таких электроинструментов, не подходят для более высокой скорости, на которой работает инструмент меньшего размера, и поэтому могут разрушиться.

Дополнительные меры предосторожности при абразивной резке

- a) **Избегайте застревания отрезного круга в заготовке и не прилагайте чрезмерных усилий. Не пытайтесь выполнять распил слишком большой глубины.** Слишком сильное нажатие на круг увеличивает нагрузку

и возможность его деформации или заклинивания в заготовке, а также возможность возникновения отдачи или поломки круга.

- b) **Не стойте на одной линии с вращающимся кругом и позади него.** Если диск вращается в противоположном от вас направлении, то в случае отдачи, вращающийся диск и инструмент будут направлены непосредственно на вас.
- c) **В случае заклинивания диска или прекращения резки по какой-либо причине выключите электроинструмент и удерживайте его в неподвижном состоянии до полной остановки. Никогда не пытайтесь извлечь отрезной круг из разреза, когда он находится в движении. В противном случае, это может привести к возникновению отдачи.** Выясните причину и примите надлежащие меры по устранению причины заклинивания круга.
- d) **Не возобновляйте работу, когда круг находится внутри заготовки. Дождитесь, пока круг наберет полные обороты, и осторожно поместите его в начатый разрез.** В случае заклинивания, круг может подскочить вверх из детали или привести к отдаче при повторном запуске.
- e) **Для снижения риска заклинивания круга и отдачи обеспечьте надлежащую опору для длинных панелей или прочих заготовок большого размера. Заготовки большого размера могут провисать под собственным весом.** Опоры необходимо поместить под панель возле линии распила и возле края панели по обеим сторонам круга.
- f) **Соблюдайте повышенную осторожность при выполнении врезного пиления стен или в других слепых зонах.** Можно случайно перерезать газовые или водопроводные трубы, электрическую проводку, а также предметы, которые могут вызвать отдачу.

Меры безопасности при выполнении шлифовки

- a) **Не используйте шлифовальную бумагу слишком большого размера. Соблюдайте рекомендации производителей, выбирая шлифовальную бумагу.** Шлифовальная бумага свисающая с диска представляет угрозу разрыва и может привести к задиранию, износу диска или возникновению отдачи.

Меры предосторожности при выполнении зачистки проволочной щеткой

- a) **Имейте в виду, что проволочный ворс отлетает от щетки даже при нормальной эксплуатации. Не прижимайте щетку слишком сильно к обрабатываемой**

поверхности. Проволочный ворс может без труда пробить одежду и/или кожу.

- b) **Если рекомендуется использовать ограждение для зачистки проволочной щеткой не допускайте соприкосновения щетки с ограждением.** Дисковая проволочная щетка может увеличиваться в диаметре в результате воздействия центробежных сил.

Дополнительные правила техники безопасности для углошлифовальных машин

- a) **Не используйте диски тип 11 (конические) на этом инструменте.** Использование неподходящих принадлежностей может привести к травмам.
- b) **Всегда пользуйтесь боковой рукояткой. Надежно затягивайте рукоятку.** Для постоянного контроля работы инструмента нужно обязательно использовать боковую рукоятку.

Остаточные риски

Несмотря на соблюдение соответствующих инструкций по технике безопасности и использование предохранительных устройств, некоторые остаточные риски невозможно полностью исключить. А именно:

- Ухудшение слуха.
- Риск травм от разлетающихся частиц.
- Риск получения ожогов в результате нагревания инструмента в процессе работы.
- Риск получения травм в результате продолжительной работы.
- Опасность образования пыли из вредных материалов.

Электрическая безопасность

Электродвигатель рассчитан на работу только при одном напряжении сети. Необходимо обязательно убедиться в том, что напряжение источника питания соответствует указанному на шильдике устройства. Необходимо также убедиться в том, что напряжение работы зарядного устройства соответствует напряжению в сети.

 Зарядное устройство DEWALT оснащено двойной изоляцией в соответствии с требованиями EN60335; поэтому провод заземления не требуется.

В случае повреждения кабеля питания его необходимо заменить специально подготовленным кабелем, который можно приобрести в сервисных центрах DEWALT.

Замена штепсельной вилки (только для Великобритании и Ирландии)

Если нужно установить штепсельную вилку:

- Осторожно снимите старую вилку.
- Подсоедините коричневый провод к терминалу фазы в вилке.
- Подсоедините синий провод к нулевому терминалу.



ОСТОРОЖНО: Заземления не требуется.

Соблюдайте инструкции по установке вилок высокого качества. Рекомендованный предохранитель: 3 А.

Использование кабеля-удлинителя

Используйте удлинитель только в случаях крайней необходимости. Используйте только утвержденные удлинители промышленного изготовления, рассчитанные на мощность не меньшую, чем потребляемая мощность зарядного устройства (см. **Технические характеристики**). Минимальное поперечное сечение провода электрического кабеля 1 мм²; максимальная длина 30 м. При использовании кабельного барабана всегда полностью разматывайте кабель.

СОХРАНИТЕ НАСТОЯЩЕЕ РУКОВОДСТВО

Зарядные устройства

Зарядные устройства DEWALT не требуют регулировки и максимально просты в использовании.

Важные инструкции по технике безопасности для всех зарядных устройств

СОХРАНИТЕ НАСТОЯЩЕЕ РУКОВОДСТВО: В данном руководстве содержатся важные инструкции по технике безопасности для совместимых зарядных устройств (см. **Технические характеристики**).

- *Перед тем, как использовать зарядное устройство, внимательно изучите все инструкции и предупреждающие этикетки на зарядном устройстве, батарее и инструменте, для которого используется батарея.*



ОСТОРОЖНО: Опасность поражения электрическим током. Не допускайте попадания жидкости в зарядное устройство. Это может привести к поражению электрическим током.



ОСТОРОЖНО: Рекомендуется использовать устройство защитного отключения (УЗО) с током утечки до 30 мА.



ВНИМАНИЕ: Опасность ожога. Во избежание травм, следует использовать только аккумуляторные батареи производства DEWALT. Использование батарей другого типа может привести к взрыву, травмам и повреждениям.



ВНИМАНИЕ: Не позволяйте детям играть с данным устройством.

ПРИМЕЧАНИЕ: В определенных условиях, при подключении зарядного устройства к источнику питания, может произойти короткое замыкание контактов внутри зарядного устройства посторонними материалами. Не допускайте попадания в полости зарядного устройства таких токопроводящих материалов, как стальная стружка, алюминиевая фольга или другие

металлические частицы и т. п. Всегда отключайте зарядное устройство от источника питания, если в нем нет аккумуляторной батареи. Всегда отключайте зарядное устройство от сети перед тем, как приступить к очистке инструмента.

- **НЕ пытайтесь заряжать батареи с помощью каких-либо других зарядных устройств, кроме тех, которые указаны в данном руководстве.** Зарядное устройство и батарея предназначены для совместного использования.
- **Эти зарядные устройства не предназначены ни для какого другого использования, помимо зарядки аккумуляторных батарей DEWALT.** Использование любых других батарей может привести к возгоранию, поражению электротоком или гибели от электрического шока.
- **Не подвергайте зарядное устройство воздействию снега или дождя.**
- **При отключении зарядного устройства от сети всегда тяните за штепсельную вилку, а не за кабель.** Это поможет избежать повреждения штепсельной вилки и розетки.
- **Убедитесь в том, что кабель расположен таким образом, чтобы на него не наступили, не споткнулись об него, а также в том, что он не натянут и не может быть поврежден.**
- **Не используйте удлинительный кабель без крайней необходимости.** Использование удлинительного кабеля неподходящего типа может привести к пожару или поражению электрическим током.
- **Не ставьте на зарядное устройство никакие предметы и не устанавливайте зарядное устройство на мягкую поверхность, которая может закрыть вентиляционные отверстия и привести к перегреву.** Не располагайте зарядное устройство поблизости от источников тепла. Вентиляция зарядного устройства происходит с помощью отверстий в верхней и нижней части корпуса.
- **Не используйте зарядное устройство при наличии повреждений кабеля или штепсельной вилки—их следует немедленно заменить.**
- **Не используйте зарядное устройство, если его роняли, либо если оно подвергалось сильным ударам или было повреждено каким-либо иным образом.** Обратитесь в авторизованный сервисный центр.
- **Не разбирайте зарядное устройство. При необходимости обратитесь в специализированный сервисный центр, если нужно провести обслуживание или ремонт инструмента.** Неправильная сборка может стать причиной пожара или поражения электрическим током.
- **В случае повреждения кабеля питания его необходимо немедленно заменить у производителя, в его сервисном**

центре или с привлечением другого специалиста аналогичной квалификации для предотвращения несчастного случая.

- **Перед чисткой отключите зарядное устройство от сети. В противном случае, это может привести к поражению электрическим током.** Извлечение аккумуляторной батареи не приведет к снижению степени этого риска.
- **НИКОГДА не подключайте два зарядных устройства вместе.**
- **Зарядное устройство предназначено для работы при стандартном напряжении сети в 230 В. Не пытайтесь использовать его при каком-либо ином напряжении.** Это не относится к автомобильному зарядному устройству.







Зарядка батареи (рис. В)

1. Перед установкой батареи подключите зарядное устройство к соответствующей сетевой розетке.
2. Вставьте аккумуляторную батарею **9** в зарядное устройство, убедившись в том, что она хорошо установлена. Красный индикатор зарядки начнет мигать. Это означает, что процесс зарядки начался.
3. По окончании зарядки красный индикатор будет гореть непрерывно, не мигая. Теперь батарея полностью заряжена, и ее можно использовать или оставить в зарядном устройстве. Чтобы извлечь аккумуляторную батарею из зарядного устройства, нажмите кнопку фиксатора батареи **10** и извлеките батарею.

ПРИМЕЧАНИЕ: Чтобы обеспечить максимальную производительность и срок службы ионно-литиевых батарей, перед первым использованием полностью зарядите аккумуляторную батарею.

Работа с зарядным устройством

См. состояние зарядки аккумуляторной батареи на приведенных ниже индикаторах.

Индикаторы зарядки		
	Идет зарядка	
	Полностью заряжен	
	Температурная задержка*	

*В это время красный индикатор продолжит мигать, а когда начнется зарядка, загорится желтый. После того, как батарея достигнет рабочей температуры, желтый индикатор погаснет, и зарядка продолжится.

Зарядное(-ые) устройство(-а) не может(-гут) полностью зарядить неисправную аккумуляторную батарею. Зарядное устройство показывает неисправность аккумуляторной батареи, если индикатор не загорается или мигает.

ПРИМЕЧАНИЕ: Также это может указывать на проблему с зарядным устройством.

Если зарядное устройство указывает на наличие проблемы, проверьте аккумуляторную батарею и зарядное устройство в специализированном сервисном центре.

Температурная задержка

Если температура батареи слишком низкая или слишком высокая, зарядное устройство автоматически переходит в режим температурной задержки; при этом зарядка не начинается до тех пор, пока батарея не достигнет нужной температуры. После того, как нужный уровень температуры будет достигнут, устройство перейдет в режим зарядки. Данная функция обеспечивает максимальный срок эксплуатации батареи.

Зарядка холодной батареи занимает больше времени, чем теплой. Аккумуляторная батарея заряжается медленнее во время цикла зарядки и максимального заряда не удастся добиться даже после того, как аккумуляторная батарея будет теплой.

Зарядное устройство DCB118 оснащено внутренним вентилятором для охлаждения батареи. Вентилятор включится автоматически, если батарея нуждается в охлаждении. Не используйте зарядное устройство, если вентилятор не функционирует или если забиты вентиляционные отверстия. Не позволяйте посторонним предметам попадать внутрь зарядного устройства.

Система электронной защиты

Ионно-литиевые аккумуляторные батареи XR оснащены системой электронной защиты, которая защищает аккумуляторную батарею от перегрузки, перегрева или глубокой разрядки.

При срабатывании системы электронной защиты инструмент автоматически отключается. В этом случае поставьте ионно-литиевую батарею на зарядку до тех пор, пока она полностью не зарядится.

Крепление на стену

Данные зарядные устройства могут крепиться на стены или устанавливаться на стол или рабочую поверхность. При креплении на стену расположите зарядное устройство в пределах досягаемости розетки и подальше от углов и других препятствий, которые могут помешать потоку воздуха. Используйте заднюю часть зарядного устройства в качестве образца для положения монтажных болтов на стене. Надежно закрепите зарядное устройство при помощи саморезов (приобретаются отдельно) длиной минимум в 25,4 мм с диаметром шляпки самореза в 7–9 мм, вкрученных в дерево до оптимальной глубины, оставляющей на поверхности примерно 5,5 мм самореза. Совместите отверстия на задней стороне зарядного устройства с выступающими саморезами и полностью вставьте их в отверстия.

Инструкции по очистке зарядного устройства



ОСТОРОЖНО: Опасность поражения электрическим током. Перед чисткой отключите зарядное устройство от сети питания. Грязь и жир можно удалить с наружной поверхности зарядного устройства с помощью тряпки или мягкой неметаллической щетки. Не используйте воду или чистящие растворы.

Не допускайте попадание жидкости внутрь инструмента; никогда не погружайте никакие из деталей инструмента в жидкость.

Аккумуляторные батареи

Важные инструкции по технике безопасности для всех батарей

При заказе запасных батарей не забудьте указать номер по каталогу и напряжение.

При покупке батарея заряжена не полностью. Перед тем, как использовать батарею и зарядное устройство, прочтите следующие инструкции по технике безопасности. Затем выполните необходимые действия для зарядки.

ВНИМАТЕЛЬНО ПРОЧИТЕ ВСЕ ИНСТРУКЦИИ

- **Не заряжайте и не используйте батарею во взрывоопасной атмосфере, например, при наличии горючих жидкостей, газов или пыли.** Установка или удаление батареи из зарядного устройства может привести к воспламенению пыли или газов.
- **Никогда не прилагайте больших усилий, вставляя батарею в зарядное устройство. Не вносите изменения в конструкцию аккумуляторных батарей с целью установить их в зарядное устройство, к которому они не подходят. Это может привести к серьезным травмам.**
- Заряжайте батареи только с помощью зарядных устройств DEWALT.
- **НЕ** проливайте на них и не погружайте их в воду или другие жидкости.
- **Не храните и не используйте данное устройство и батарею при температуре выше 40 °C (104 °F) (например, на внешних пристройках или на металлических поверхностях зданий в летнее время).**
- **Не сжигайте батареи, даже поврежденные или полностью отработавшие.** При попадании в огонь батареи могут взорваться. При сжигании ионно-литиевых батарей образуются токсичные вещества и газы.
- **При попадании содержимого батареи на кожу, немедленно промойте это место водой с мылом.** При попадании содержимого батареи в глаза, необходимо промыть открытые глаза проточной водой в течение 15 минут или до тех пор, пока не пройдет раздражение. При необходимости обращения к врачу, может пригодиться следующая информация: электролит представляет собой смесь жидких органических углекислых и литиевых солей.
- **При вскрытии батареи, ее содержимое может вызвать раздражение дыхательных путей.** Обеспечьте наличие свежего воздуха. Если симптомы сохраняются, обратитесь к врачу.



ОСТОРОЖНО: Опасность ожога. Содержимое батареи может воспламениться при попадании искр или огня.



ОСТОРОЖНО: Ни в коем случае не разбирайте батарею. При наличии трещин или других повреждений батареи, не устанавливайте ее в зарядное устройство. Не роняйте батарею и не подвергайте ее ударам или другим повреждениям. Не используйте батарею или зарядное устройство после удара, падения или получения каких-либо других повреждений (например, после того, как ее проткнули гвоздем, ударили молотком или наступили на нее). Это может привести к поражению электрическим током. Поврежденные батареи необходимо вернуть в сервисный центр для повторной переработки.



ОСТОРОЖНО: Огнеопасно. Избегайте закорачивания выводов батарей металлическими предметами во время хранения или переноски. Например, не кладите аккумуляторные батареи в передники, карманы, ящики для инструментов, выдвижные ящики и т. п. с гвоздями, гайками, ключами и т. п.



ВНИМАНИЕ: Когда устройство не используется, кладите его на бок на устойчивую поверхность в том месте, где об него нельзя споткнуться и упасть. Некоторые устройства с батареями большого размера, стоят сверху на батарее, и могут легко упасть.

Транспортировка



ОСТОРОЖНО: Огнеопасно. При транспортировке аккумуляторных батарей может произойти возгорание, если терминалы аккумуляторных батарей случайно будут замкнуты электропроводящими материалами. При транспортировке аккумуляторных батарей убедитесь в том, что терминалы защищены и хорошо изолированы от материалов, контакт с которыми может привести к короткому замыканию.

Батареи DeWALT соответствуют всем применимым правилам транспортировки, как предусмотрено промышленными и юридическими стандартам, включая рекомендации ООН по транспортировке опасных грузов; Ассоциация международных авиаперевозчиков (IATA) правила перевозки опасных грузов, Международные правила перевозки опасных грузов морским путем (IMDG), и европейское соглашение о международной дорожной перевозке опасных грузов (ADR). Ионно-литиевые элементы и аккумуляторные батареи были протестированы в соответствии с разделом 38.3 Рекомендаций ООН по транспортировке опасных грузов руководства по тестам и критериям.

В большинстве случаев транспортировка аккумуляторных батарей DeWALT не попадает под классификацию, поскольку они не являются опасными материалами

Класса 9. В целом, полностью под правила класса 9 подпадают только перевозки ионно-литиевых батарей с энергоемкостью выше 100 Ватт час (Втч). Энергоемкость всех ионно-литиевых аккумуляторных батарей в Ватт-часах указана на упаковке. Кроме того, из-за сложности правил, DeWALT не рекомендует перевозку ионно-литиевых батарей по воздуху вне зависимости от их энергоемкости. Поставки инструментов с батареями (комбинированные наборы) могут перевозиться по воздуху согласно исключениям, если энергоемкость батареи не превышает 100 Втч.

Независимо от того, является ли перевозка исключением или выполняется по правилам, перевозчик должен уточнить последние требования к упаковке, маркировке и оформлению документации.

Информация, изложенная в данном руководстве обоснована и на момент создания данного документа может считаться точной. Но, это гарантия не является ни выраженной, ни подразумеваемой. Покупатель должен обеспечить то, что бы его деятельность соответствовала всем применимым законам.

Транспортировка батареи FLEXVOLT™

Батарея DeWALT FLEXVOLT™ оснащена двумя режимами: **Эксплуатация и транспортировка.**

Режим эксплуатации: Если батарея FLEXVOLT™ используется отдельно или в изделии DeWALT на 18 В, то она будет работать в качестве батареи 18 В. Если батарея FLEXVOLT™ используется в изделии на 54 В или 108 В (две батареи 54 В), то она будет работать в качестве батареи 54 В.

Режим транспортировки: Если к батарее FLEXVOLT™ прикреплена крышка, то батарея находится в режиме транспортировки. Сохраните крышку для транспортировки.

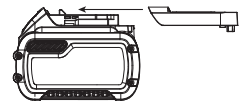

При режиме транспортировки ряды элементов электрически отсоединяются внутри батареи, что в итоге дает 3 батареи с более низкой энергоемкостью в ватт-часах (Втч) по сравнению с 1 батареей с более высокой емкостью в ватт-часах. Данное увеличенное количество в 3 батареи с более низкой энергоемкостью может исключить комплект из некоторых ограничений на перевозку, налагаемых на батареи с более высокой энергоемкостью.

Например, энергоемкость в режиме транспортировки указана как 3 x 36 Втч, что может означать 3 батареи с емкостью в 36 Втч каждая. Энергоемкость в режиме эксплуатации указана как 108 Втч (подразумевается 1 батарея).

Пример маркировки режимов эксплуатации и транспортировки



Рекомендации по хранению

1. Лучшим местом для хранения является прохладное и сухое место, защищенное от прямых солнечных лучей,

высокой или низкой температуры. Для оптимальной работы и продолжительного срока службы, храните неиспользуемые аккумуляторные батареи при комнатной температуре.

- Для достижения максимальных результатов при продолжительном хранении рекомендуется полностью зарядить батарейный комплект и хранить его в прохладном сухом месте вне зарядного устройства.

ПРИМЕЧАНИЕ: Аккумуляторные батареи не должны храниться в полностью разряженном состоянии. Перед использованием аккумуляторная батарея требует повторной зарядки.

Маркировка на зарядном устройстве и аккумуляторной батарее

Помимо пиктограмм, используемых в данном руководстве, на зарядном устройстве и батарее имеются следующие обозначения:



Перед началом работы прочтите руководство по эксплуатации.



Чтобы узнать время зарядки, см. **Технические характеристики**.



Не касайтесь токопроводящими предметами контактов батареи и зарядного устройства.



Не пытайтесь заряжать поврежденную батарею.



Не подвергайте электроинструмент или его элементы воздействию влаги.



Немедленно заменяйте поврежденный кабель питания.



Заряжайте батарею при температуре окружающей среды 4 °C - 40 °C.



Для использования внутри помещений.



Утилизируйте отработанные батареи безопасным для окружающей среды способом.

LI-ION



Заряжайте аккумуляторные батареи DEWALT только с помощью соответствующих зарядных устройств DEWALT. Зарядка иных аккумуляторных батарей, кроме DEWALT на зарядных устройствах DEWALT может привести к возгоранию аккумуляторных батарей и возникновению других опасных ситуаций.



Не сжигайте аккумуляторную батарею.



ЭКСПЛУАТАЦИЯ (без крышки для транспортировки). Пример: Энергоемкость указана как 108 Втч (1 батарея с 108 Втч).



ТРАНСПОРТИРОВКА (с крышкой для транспортировки). Пример: Энергоемкость указана как 3 x 36 Втч (3 батареи с 36 Втч).

Тип батарей

DCG406 работает от батареи на 18 В.

Могут применяться следующие типы батарей: DCB181, DCB182, DCB183, DCB183B, DCB184, DCB184B, DCB185, DCB187, DCB546, DCB547. Подробную информацию см. в **Технических характеристиках**.

Комплектация поставки

В комплектацию входит:

- Углошлифовальная машина
 - Ограждение
 - Боковая рукоятка
 - Задний фланец
 - Фиксирующий фланец
 - Шестигранный ключ
 - Ионно-литиевая аккумуляторная батарея (модели C1, D1, L1, M1, P1, S1, T1, X1)
 - Ионно-литиевые аккумуляторные батареи (модели C2, D2, L2, M2, P2, S2, T2, X2)
 - Ионно-литиевые аккумуляторные батареи (модели C3, D3, L3, M3, P3, S3, T3, X3)
- Руководство по эксплуатации
 - Проверьте на наличие повреждений инструмента, его деталей или дополнительных принадлежностей, которые могли возникнуть во время транспортировки.
 - Перед эксплуатацией внимательно прочтите данное руководство.

Маркировка на инструменте

На инструмент нанесены следующие обозначения:



Перед началом работы прочтите руководство по эксплуатации.



Используйте защитные наушники.



Используйте защитные очки.

Местоположение кода даты (рис. D)

Код даты **15**, который также включает год изготовления, напечатан на корпусе.

Пример:

2017 XX XX

Год производства

Описание (рис. A)



ОСТОРОЖНО: Никогда не вносите изменения в конструкцию электроинструмента или какой-

либо его части. Это может привести к повреждению или травме.

- 1 Лопаточный переключатель
- 2 Рычаг блокировки
- 3 Кнопка блокировки шпинделя
- 4 Шпиндель
- 5 Задний фланец
- 6 Фиксирующий фланец
- 7 Защитный кожух
- 8 Рычаг разблокирования ограждения
- 9 Аккумуляторная батарея
- 10 Кнопка разблокирования аккумуляторного отсека

Сфера применения

Беспроводная углошлифовальная машина предназначена для профессиональной шлифовки, заточки, зачистки проволочной щеткой и резки.

НЕ используйте шлифовальные диски, отличные от дисков с утопленным центром и дисков из набора связанных абразивных листов.

НЕ используйте в условиях повышенной влажности или поблизости от легковоспламеняющихся жидкостей или газов.

Данная беспроводная углошлифовальная машина является профессиональным электроинструментом.

НЕ допускайте детей к инструменту. Использование инструмента неопытными пользователями должно происходить под контролем опытного коллеги.

- **Малолетние дети и люди с ограниченными физическими возможностями.** Это устройство не предназначено для использования малолетними детьми или людьми с ограниченными физическими возможностями кроме как под контролем лица, отвечающего за их безопасность.
- Данный инструмент не предназначен для использования лицами (включая детей) с ограниченными физическими, психическими и умственными возможностями, не имеющими опыта, знаний или навыков работы с ним, если они не находятся под наблюдением лица, ответственного за их безопасность. Никогда не оставляйте детей без присмотра с этим инструментом.

Характеристики

Kickback Brake™

При обнаружении защемления, остановки и застревания срабатывает электронный тормоз, чтобы как можно быстрее остановить диск и предотвратить смещение устройства. Также произойдет отключение углошлифовальной машины. Для повторного запуска инструмента нажмите и отпустите выключатель.

Защита от перегрузки Power-OFF™

В случае перегрузки питание двигателя будет отключено. В случае продолжительных перегрузок на двигатель инструмент будет отключен. Для повторного запуска инструмента нажмите и отпустите выключатель.

Инструмент будет отключаться каждый раз, когда будет достигнуто значение перегрузки (значение, при котором двигатель будет поврежден). В случае частых отключения в результате перегрузки инструмента постарайтесь не нажимать на инструмент с такой силой.

Антивибрационная боковая рукоятка

Антивибрационная боковая рукоятка увеличивает комфорт при использовании инструмента, поглощая вибрацию.

Функция плавного запуска

Функция плавного старта позволяет постепенно набирать скорость во избежание резкого толчка при запуске. Эта функция также может быть полезной при работе в ограниченном пространстве.

No-Volt

Функция «No-volt» предупреждает повторное включение шлифовальной машины без предварительного отключения при возобновлении энергоснабжения.

Электронная муфта

Муфта предельного момента уменьшает реакцию максимального момента, передаваемую оператору в случае заклинивания. Эта функция также позволяет предотвратить остановку привода и электродвигателя. Муфта предельного момента отрегулирована на заводе и не подлежит дополнительной регулировке.

СБОРКА И РЕГУЛИРОВКА



ОСТОРОЖНО: Чтобы снизить риск получения серьезной травмы, необходимо выключить инструмент и отсоединить батарею, прежде чем выполнять какую-либо регулировку либо удалять/устанавливать какие-либо дополнительные приспособления.

Случайный запуск может привести к травме.



ОСТОРОЖНО: Используйте только зарядные устройства и аккумуляторные батареи марки DeWALT.

Установка и извлечение аккумуляторной батареи из инструмента (рис. В)

ПРИМЕЧАНИЕ: Убедитесь в том, что аккумуляторная батарея 9 полностью заряжена.

Установка батареи в рукоятку инструмента

1. Совместите аккумуляторную батарею 9 с выемкой на внутренней стороне рукоятки (рис. В).
2. Задвиньте ее в рукоятку так, чтобы аккумуляторная батарея плотно встала на место и убедитесь, что услышали щелчок от вставшего на место замка.

Извлечение батареи из инструмента

1. Нажмите кнопку извлечения батареи 10 и вытащите батарею из рукоятки.

- Вставьте батарею в зарядное устройство, как указано в разделе данного руководства, посвященном зарядному устройству.

Датчик уровня заряда аккумуляторной батареи (рис. В)

В некоторых аккумуляторных батареях DEWALT есть датчик заряда, который включает три зеленых светодиодных индикатора, показывающих уровень оставшегося заряда аккумуляторной батареи.

Для включения датчика заряда, нажмите и удерживайте кнопку датчика заряда. Загорятся три зеленых светодиода, показывая уровень оставшегося заряда. Когда уровень заряда аккумуляторной батареи будет ниже уровня, необходимого для использования, светодиоды перестанут гореть и аккумуляторную батарею следует зарядить.

ПРИМЕЧАНИЕ: Датчик заряда аккумуляторной батареи показывает уровень оставшегося заряда. Он не показывает работоспособность устройства и его показания могут меняться в зависимости от компонентов продукта, температуры и сфер применения.

Установка боковой рукоятки (рис. С)



ОСТОРОЖНО: Перед использованием инструмента проверьте надежность закрепления рукоятки.

Надежно закрепите боковую рукоятку **11** винтом в одном из отверстий с любой стороны корпуса редуктора. Для постоянного контроля работы инструмента нужно обязательно использовать боковую рукоятку.

Вращение корпуса редуктора (рис. А)

Для более удобного использования корпус редуктора можно повернуть на 90° для выполнения распилов.

- Выверните четыре винта, удерживающих корпус редуктора на корпусе двигателя.
- Не отделяя корпус редуктора от корпуса двигателя, поверните его в нужное положение.

ПРИМЕЧАНИЕ: Если между корпусом редуктора и корпусом двигателя образуется зазор более 3,17 мм, инструмент необходимо обслужить и собрать в сервисном центре DEWALT. Невыполнение обслуживания может привести к повреждению двигателя и подшипника.

- Вверните винты крепления корпуса редуктора к корпусу двигателя. Затяните винты до крутящего момента 12,5 фунт-сила-дюйм. Чрезмерная затяжка может привести к срыву резьбы.

Защитные ограждения



ВНИМАНИЕ: Ограждение необходимо использовать при использовании инструмента с шлифовальными кругами, отрезными кругами, шлифовальными лепестковыми кругами и проволочными щетками. Без защитного ограждения инструмент можно использовать только со стандартными наждачными дисками. См. ограждения, поставляемые с инструментом, на рисунке А. Для некоторых

применений может потребоваться приобретение особых ограждений. Их можно приобрести у местного дилера или в ближайшем сервисном центре.

ПРИМЕЧАНИЕ: Шлифование кромки и отрезание выполняется кругами типа 27, которые специально предназначены для этой цели; круги толщиной 6,35 мм предназначены для шлифования поверхностей, в то время как более тонкие круги типа 27 следует проверить и выяснить, пригодны ли они для шлифования поверхности или только для шлифования кромки/отрезания. Для любых кругов, которыми запрещено выполнять шлифовку поверхности, необходимо использовать ограждение тип 1. Отрезание может выполняться с использованием круга типа 41 и ограждения типа 1.

ПРИМЕЧАНИЕ: См. раздел *Таблица принадлежностей* для подбора подходящей комбинации ограждения/принадлежности.

Установка и регулировка ограждения One-Touch™ (рис. D)



ОСТОРОЖНО: Чтобы снизить риск получения серьезной травмы, необходимо выключить инструмент и отсоединить батарею, прежде чем выполнять какую-либо регулировку либо удалять/устанавливать какие-либо дополнительные приспособления.

Случайный запуск может привести к травме.

Регулировка ограждения

При регулировке ограждения рычаг разблокирования ограждения **8** защелкивается в установочных отверстиях **14** на муфте ограждения с использованием храпового механизма.

Зацепляющая поверхность наклонена и перемещается к следующему установочному отверстию при вращении ограждения по часовой стрелке (когда шпindel направлен в сторону оператора), но блокируется при попытке вращения против часовой стрелки.

Установка ограждения (рис. D)

- Нажмите на рычаг разблокирования ограждения **8**.
- Удерживая рычаг разблокирования ограждения в открытом состоянии, совместите выступы **12** на ограждении **13** с прорезями на корпусе редуктора.
- Удерживая рычаг разблокирования ограждения в открытом положении, нажмите на ограждение, чтобы выступы ограждения закрепились, затем поверните их в канавке корпуса редуктора. Отпустите рычаг разблокирования ограждения.
- Удерживая инструмент таким образом, чтобы шпindel был направлен на Вас, поворачивайте ограждение по часовой стрелке в нужное положение. Нажмите и удерживайте рычаг разблокирования ограждения **8** для вращения ограждения против часовой стрелки.

ПРИМЕЧАНИЕ: Для обеспечения оптимальной защиты ограждение должно располагаться между шпинделем и оператором.

Фиксатор ограждения должен защелкнуться в одном из установочных отверстий **14** на муфте ограждения. В этом положении ограждение будет надежно закреплено.

- Для снятия ограждения выполните шаги 1 – 3 в обратном порядке.

Фланцы и круги

Установка кругов без ступицы (рис. Е)

 **ОСТОРОЖНО:** Неверная установка фланцев/ зажимной гайки/круга может привести к тяжелой травме (или повреждению инструмента и круга).

 **ВНИМАНИЕ:** Шлифовальные круги с вогнутым профилем тип 27 и тип 42, а также отрезные круги тип 41 необходимо использовать с укомплектованными фланцами. См. **Таблицу принадлежностей** для дополнительной информации.

 **ОСТОРОЖНО:** При использовании отрезных кругов необходимо использование двухстороннего ограждения.

 **ОСТОРОЖНО:** Использование поврежденных или неправильных фланцев или ограждения может привести к травмам в результате поломки круга или соприкосновения с ним. См. **Таблицу принадлежностей** для дополнительной информации.

- Положите инструмент ограждением вверх.
- Наденьте задний фланец **5** на шпindel **4** ступицей к центру шлифовального диска. Установите задний фланец на свое место.
- Прижмите круг **19** к заднему фланцу, расположив его на приподнятой части ступицы.
- Удерживая кнопку блокировки шпинделя, установите фиксирующий фланец **6** на шпindel шестигранными отверстиями вверх, совместив выступы фланца с вырезами в шпинделе.
- Удерживая кнопку блокировки шпинделя, затяните фиксирующий фланец **6** с помощью укомплектованного ключа. (Использовать фиксирующий фланец разрешается только если он находится в идеальном состоянии.) Для информации о фланцах см. **Таблицу принадлежностей**.
- Для снятия круга выполните приведенные действия в обратном порядке.

Установка диска-подшвы (рис. F)

ПРИМЕЧАНИЕ: При использовании наждачных дисков с дисками-подшвами в установке ограждения нет необходимости. Так как установка ограждения не требуется для данных принадлежностей, возможно, ограждение при этом установить не получится.

 **ОСТОРОЖНО:** Неверная установка фланцев/ зажимной гайки/круга может привести к тяжелой травме (или повреждению инструмента и круга).

 **ОСТОРОЖНО:** После шлифования дерева необходимо в обязательном порядке установить ограждение для использования с шлифовальным кругом для металла, отрезным кругом, лепестковым шлифовальным кругом или проволочной щеткой.

- Установите подходящий диск-подшву **16** на шпindel.
- Установите наждачный круг **17** на диск-подшву **16**.
- Нажимая на кнопку блокировки шпинделя **3**, наверните зажимную гайку **18** на шпindel ступицей к центру шлифовального диска и диска-подшвы.
- Затяните рукой зажимную гайку. Нажмите кнопку блокировки шпинделя, затем поворачивайте наждачный круг, пока он не будет плотно прижат к зажимной гайке.
- Для снятия круга поворачивайте его и диск-подшву, удерживая кнопку блокировки шпинделя.

Установка и снятие кругов со ступицей (рис. А)

Круги со ступицей устанавливаются непосредственно на шпindel с резьбой. Резьба принадлежности должна совпадать с резьбой шпинделя.

- Снимите задний фланец с инструмента.
- Навинтите круг на шпindel **4**.
- Нажмите на кнопку блокировки шпинделя **3** и затяните ступицу круга.
- Для демонтажа круга выполните действия в обратном порядке.

ПРИМЕЧАНИЕ: Включение инструмента с неправильно установленным кругом может привести к повреждению инструмента и круга.

Установка чашечных проволочных щеток и дисковых щеток (рис. А)

 **ОСТОРОЖНО:** Неверная установка фланцев/ зажимной гайки/круга может привести к тяжелой травме (или повреждению инструмента и круга).

 **ВНИМАНИЕ:** Для снижения риска получения травм при работе с дисковыми щетками и щеточными кругами надевайте защитные перчатки. Со временем они могут стать очень острыми.

 **ВНИМАНИЕ:** В целях предотвращения повреждения инструмента во время эксплуатации круги и щетки не должны касаться ограждения. Это может привести к незаметному повреждению принадлежности, в результате чего от проволочной щетки отлетят опасные фрагменты.

Чашечные проволочные щетки и дисковые щетки устанавливаются непосредственно на шпindel без использования фланцев. Используйте только проволочные щетки и дисковые щетки с резьбовой ступицей. Данные принадлежности приобретаются за отдельную плату у местных продавцов или в авторизованном сервисном центре.

- Положите инструмент ограждением вверх.

2. Навинтите круг на шпиндель.
3. Нажмите на кнопку блокировки шпинделя **3** и воспользуйтесь ключом, чтобы затянуть ступицу дисковой щетки.
4. Для снятия круша выполните приведенные действия в обратном порядке.

ПРИМЕЧАНИЕ: В целях предотвращения повреждения инструмента перед тем как включить инструмент проверьте правильность установки ступицы круга.

Подготовка к эксплуатации

- Установите ограждение и соответствующий диск или круг. Не используйте изношенные диски или круги.
- Убедитесь, что задний фланец и фиксирующий фланец установлены правильно. Следуйте инструкциям, приведенным в **Таблице принадлежностей**.
- Убедитесь, что указанные стрелками направления вращения на принадлежности и электроинструменте совпадают.
- Не используйте поврежденные принадлежности. Перед каждым использованием проверяйте оснастку, как то, абразивные круги, на наличие сколов и трещин, проставки - на наличие надрывов и трещин, проволочные щетки - на наличие ослабленной или сломанной проволоки. В случае падения электроинструмента или принадлежности проверьте наличие повреждений или установите неповрежденную оснастку. После проверки и установки принадлежности оператор и посторонние лица не должны находиться на одной плоскости с вращающейся принадлежностью. Запустите электроинструмент на максимальной скорости без нагрузки и дайте ему поработать одну минуту. Поврежденные принадлежности, как правило, ломаются в течение этого тестового периода.

ЭКСПЛУАТАЦИЯ

Инструкции по эксплуатации

 **ОСТОРОЖНО:** Всегда соблюдайте правила техники безопасности и применимые законы.

 **ОСТОРОЖНО:** Чтобы снизить риск получения серьезной травмы, необходимо выключить инструмент и отсоединить батарею, прежде чем выполнять какую-либо регулировку либо удалять/устанавливать какие-либо дополнительные приспособления. Случайный запуск может привести к травме.

-  **ОСТОРОЖНО:**
- Обязательно закрепляйте материалы, которые собираетесь шлифовать или отрезать.
 - Надежно закрепите заготовку. Используйте зажимы или тиски для фиксации заготовки на устойчивой опоре. Надежная фиксация заготовки предотвращает ее непреднамеренное смещение и потерю управления. Смещение

заготовки и потеря управления создают опасность получения травм.

- При работе с инструментом надевайте защитные перчатки.
- Во время работы редуктор сильно нагревается.
- Рекомендуется прилагать небольшое усилие к рукоятке подачи шпинделя. Не подвергайте диск боковым нагрузкам.
- Устанавливайте ограждение и соответствующий диск или круг. Не используйте изношенные диски или круги.
- Избегайте перегрузок. При сильном нагреве инструмента позвольте ему поработать несколько минут вхолостую, чтобы принадлежность охладилась. Не прикасайтесь к горячим принадлежностям. Во время работы круги сильно нагреваются.
- Категорически запрещается эксплуатировать чашечный шлифовальный круг без подходящего ограждения.
- Запрещается использовать инструмент с отрезным станком.
- Никогда не используйте прокладки вместе со склеенными абразивными изделиями.
- Необходимо помнить, что диск продолжает вращаться после выключения инструмента.

Правильное положение рук (рис. G)

 **ОСТОРОЖНО:** Во избежание риска получения серьезных травм **ВСЕГДА** используйте правильное положение рук как показано на рисунке.

 **ОСТОРОЖНО:** Во избежание риска получения серьезных травм **ВСЕГДА** крепко держите инструмент, предупреждая внезапную резкую отдачу.

Правильное положение рук подразумевает, что одна рука лежит на боковой рукоятке **11**, а другая – на корпусе инструмента, как показано на рис. G.

Лопаточный переключатель (рис. A)

 **ВНИМАНИЕ:** Прочно удерживайте боковую рукоятку и корпус инструмента для обеспечения контроля над инструментом при запуске и при останове, пока принадлежность не прекратит вращаться. Убедитесь в том, что круг полностью остановился, прежде чем положить инструмент.

ПРИМЕЧАНИЕ: Во избежание непредсказуемого перемещения инструмента не включайте и не выключайте его в условиях нагрузки. Перед тем как прикоснуться кругом к заготовке дождитесь, пока он разгонится до максимальной скорости. Поднимите инструмент от обрабатываемой поверхности перед его выключением. Прежде чем положить инструмент, дождитесь его остановки.

1. Для включения инструмента нажмите на рычаг блокировки **2** в направлении инструмента,

- затем нажмите на лопаточный переключатель ❶.
Инструмент будет работать, пока нажат переключатель.
- Чтобы выключить инструмент, отпустите лопаточный переключатель.

Фиксатор шпинделя (рис. А)

Фиксатор шпинделя ❸ используется для предотвращения вращения шпинделя во время установки или снятия дисков. Используйте фиксатор шпинделя только после выключения инструмента, отключения питания и полной остановки диска.

ПРИМЕЧАНИЕ: Для предотвращения риска повреждения инструмента не используйте фиксатор шпинделя при работающем инструменте. Это приведет к повреждению инструмента, а установленная принадлежность может слететь и нанести травму.

Для установки фиксатора нажмите кнопку блокировки шпинделя и вращайте шпиндель до тех пор, пока он не зафиксируется и вы не сможете его более повернуть.

Шлифование поверхностей, шлифовка дерева и зачистка проволочной щеткой



ВНИМАНИЕ: Обязательно устанавливайте правильное ограждение в соответствии с инструкциями, описанными в данном руководстве.

Обработка поверхности заготовки:

- Дождитесь, пока инструмент не наберет полные обороты, прежде чем прикасаться им к обрабатываемой поверхности.
- Прилагайте минимальное давление на рабочую поверхность, чтобы инструмент работал на высоких оборотах. Чем выше частота оборотов инструмента, тем быстрее происходит удаление материала.
- Соблюдайте правильный угол между инструментом и рабочей поверхностью. См. таблицу в зависимости от применения.

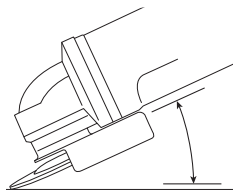

Действие	Угол
Шлифование	20° – 30°
Шлифование с помощью лепесткового круга	5° – 10°
Шлифование с помощью диска-подошвы	5° – 15°
Зачистка с помощью проволочной щетки	5° – 10°

- Прижимайте край круга к рабочей поверхности.
 - Во время шлифования, шлифование с помощью лепестковых кругов или зачистки с помощью проволочной щетки перемещайте инструмент

вперед и назад, чтобы предотвратить образование неровностей на поверхности заготовки.

- При шлифовке с использованием диска-подошвы перемещайте инструмент вперед и назад по прямой линии, чтобы предотвратить горение и «завихрение» рабочей поверхности.

ПРИМЕЧАНИЕ: Длительное удержание инструмента на одном месте приведет к повреждению заготовки.

- Поднимайте инструмент от обрабатываемой поверхности перед его выключением. Прежде чем положить инструмент, дождитесь его остановки.



ВНИМАНИЕ: Соблюдайте особую осторожность при работе вблизи краев, так как при этом увеличена вероятность резкого смещения инструмента.

Меры предосторожности при обработке окрашенных заготовок

- Шлифование и зачистка с помощью проволочной щетки заготовок, покрашенных краской на основе свинца, НЕ РЕКОМЕНДУЕТСЯ из-за образующейся вредной пыли. Наибольшую опасность отравление свинцом представляет для детей и беременных женщин.
- Поскольку без химического анализа невозможно определить, содержит ли краска свинец, при шлифовании любой краски мы рекомендуем принять следующие меры предосторожности:

Обеспечение индивидуальной безопасности

- В рабочей зоне, где производится шлифовка или зачистка окрашенной поверхности с помощью проволочной щетки, не должны находиться дети и беременные женщины, пока место проведения работ не будет полностью очищено.
- Все лица, входящие в место проведения работ, должны надевать пылезащитную маску или респиратор. Фильтр следует заменять ежедневно или всякий раз, когда у пользователя возникают трудности с дыханием.

ПРИМЕЧАНИЕ: Допускается использование только тех пылезащитных масок, которые подходят для работы с пылью и парами свинцовой краски. Стандартные маски для работы с краской не предлагают эту защиту. Обратитесь к местному дилеру для приобретения соответствующей маски, одобренной НИОТ.
- Чтобы предотвратить попадание загрязненных частиц краски в организм, запрещается ЕСТЬ, ПИТЬ и КУРИТЬ в месте проведения работ. ПЕРЕД тем как поесть, попить или покурить, рабочие должны тщательно смыть с себя пыль. Запрещается оставлять продукты питания, питьевые жидкости и сигареты в местах, где на них может осесть пыль.

Экологическая безопасность

- Краску следует удалять таким образом, чтобы свести к минимуму количество образуемой пыли.
- Рабочая зона, в которой происходит удаление краски, должна быть запечатана пластиковой пленкой толщиной не менее 4 мил.

3. Шлифование следует проводить таким образом, чтобы пыль краски не покидала зону проведения работ.

Очистка и утилизация

1. Все поверхности в рабочей зоне должны быть тщательно очищены и пропылесосены на протяжении проведения работ. Заменяйте пылесборники как можно чаще.
2. Пленку необходимо собирать и утилизировать вместе с пылевой стружкой и другим мусором. Они должны быть помещены в герметичные мешки для мусора и утилизированы в рамках стандартной процедуры сбора мусора.
Во время выполнения работ по очистке детям и беременным женщинам запрещается входить в место проведения работ.
3. Все игрушки, моющаяся мебель и посуда, используемые детьми, должны быть тщательно вымыты перед использованием.

Шлифование кромки и отрезание

! **ОСТОРОЖНО:** *Запрещается использовать круги для шлифования кромок/отрезные круги для шлифования поверхностей, так как они не рассчитаны на боковые нагрузки. Это может привести к разрушению круга и личным травмам.*

! **ВНИМАНИЕ:** *Круги для шлифования кромок/отрезные круги могут разрушиться или привести к отдаче в случае изгиба или скручивания. Выполняя любые работы по шлифованию кромок/отрезания, открытая часть ограждения должна быть направлена от оператора.*

ПРИМЕЧАНИЕ: *Работы по шлифованию кромок/отрезания кругом типа 27 должны ограничиваться неглубокими разрезами и надрезами – не более 13 мм при использовании нового круга. Сокращайте глубину разрезов/надрезов пропорционально уменьшению радиуса круга по мере его износа. См. Таблицу принадлежностей для дополнительной информации. При выполнении работ по шлифованию кромок/отрезания кругом типа 41 необходимо использовать ограждение типа 1.*

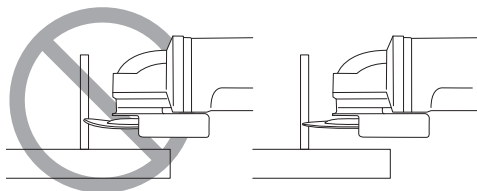

1. Дождитесь, пока инструмент не наберет полные обороты, прежде чем прикасаться им к обрабатываемой поверхности.
2. Прилагайте минимальное давление на рабочую поверхность, чтобы инструмент работал на высоких оборотах. Чем выше частота оборотов инструмента, тем быстрее происходит шлифование/отрезание.
3. Встаньте так, чтобы открытая нижняя сторона ограждения круга было направлены в сторону от вас.

4. Начав разрез заготовки, не изменяйте угол разреза. Изменение угла приведет к изгибанию круга и может привести к его разрушению. Шлифовальные круги для обработки кромок не предназначены для выдерживания боковых нагрузок.
5. Поднимите инструмент от обрабатываемой поверхности перед его выключением. Прежде чем положить инструмент, дождитесь его остановки.

Разрезание металла

Для разрезания с использованием армированных абразивных кругов обязательна установка ограждения типа 1.

Выполняя разрез, перемещайте инструмент медленно, приспосабливаясь к обрабатываемому материалу. Не нажимайте на инструмент, не наклоняйте и не раскачивайте его из стороны в сторону.

Не замедляйте скорость работы инструмента, прилагая боковые нагрузки.

Инструмент всегда должен работать по направлению вверх. В противном случае существует опасность отдачи, которая выбьет инструмент из разреза.

При резке профилей и квадратных балок лучше всего начинать с места наименьшего поперечного сечения.

Грубая шлифовка

Запрещается использовать отрезные диски для выполнения грубой шлифовки.

Обязательно устанавливайте ограждение типа 27.

Наилучшие результаты грубой шлифовки достигаются при установке инструмента под углом от 30° до 40°. Перемещайте инструмент назад и вперед, прилагая умеренное усилие. Таким образом заготовка не будет сильно нагреваться, не будет обесцвечена, а ее поверхность останется ровной.

Разрезание камня

Инструмент допускается использовать только для сухой резки.

Для резки камня лучше всего использовать алмазный отрезной круг. Эксплуатируйте устройство только при наличии пылезащитной маски.

Рекомендации при выполнении работ

Соблюдайте осторожность при резке пазов в несущих стенах.

Пазы в несущих стенах регулируются положениями государственного законодательства. Данные положения обязательны к соблюдению в любых обстоятельствах. Перед выполнением работ проконсультируйтесь с ответственным инженером-проектировщиком, архитектором или руководителем строительного объекта.

ТЕХНИЧЕСКОЕ ОБСЛУЖИВАНИЕ

Электроинструмент DEWALT имеет длительный срок эксплуатации и требует минимальных затрат на техобслуживание. Для длительной безотказной работы

необходимо обеспечить правильный уход за инструментом и его регулярную очистку.

⚠ ОСТОРОЖНО: Чтобы снизить риск получения серьезной травмы, необходимо выключить инструмент и отсоединить батарею, прежде чем выполнять какую-либо регулировку либо удалять/устанавливать какие-либо дополнительные приспособления. Случайный запуск может привести к травме.

Зарядное устройство и аккумуляторные батареи неремонтопригодны.



Смазка

Вашему инструменту не требуется дополнительная смазка.



Чистка

⚠ ОСТОРОЖНО: Удаляйте загрязнения и пыль с корпуса инструмента, продувая его сухим воздухом, поскольку грязь собирается внутри корпуса и вокруг вентиляционных отверстий. Надевайте защитные наушники и противопылевую маску при выполнении этих работ.

⚠ ОСТОРОЖНО: Никогда не пользуйтесь растворителями или другими сильнодействующими химическими веществами для чистки неметаллических частей инструмента. Эти химикаты могут повредить структуру материала, используемого для производства таких деталей. Используйте ткань, смоченную в мягком мыльном растворе. Не допускайте попадание жидкости внутрь инструмента; никогда не погружайте никакие из деталей инструмента в жидкость.

Дополнительные принадлежности

⚠ ОСТОРОЖНО: В связи с тем, что дополнительные приспособления других производителей, кроме DEWALT, не проходили проверку на совместимость с данным изделием, их использование может представлять опасность. Во избежание травм следует использовать для данного инструмента только дополнительные приспособления, рекомендованные DEWALT.

Проконсультируйтесь со своим продавцом для получения дополнительной информации.

	Макс. [мм]		[мм]	Мин. вращение [мин. ⁻¹]	Периферийная скорость [м/с]	Длина резьбового отверстия [мм]
	D	b				
	115	6	22,23	11 500	80	—
	125	6	22,23	11 500	80	—
	115	—	—	11 500	80	—
	125	—	—	11 500	80	—
	75	30	M14	11 500	45	20,0
	115	12	M14	11 500	80	20,0
	125	12	M14	11 500	80	20,0

Защита окружающей среды



Раздельная утилизация. Изделия и аккумуляторные батареи с данным символом на маркировке запрещается утилизировать с обычными бытовыми отходами.

Изделия и аккумуляторные батареи содержат материалы, которые могут быть извлечены или переработаны, снижая потребность в исходном сырье. Пожалуйста, утилизируйте электрические изделия и аккумуляторные батареи в соответствии с местными нормами. Дополнительная информация доступна по адресу www.2helpU.com.

Аккумуляторная батарея

Данную аккумуляторную батарею с длительным сроком эксплуатации необходимо заменять, когда она перестает обеспечивать питание, необходимое для выполнения определенных работ. По окончании срока эксплуатации ее следует утилизировать, соблюдая при этом необходимые меры по защите окружающей среды:

- Разрядите батарею до конца и извлеките ее из инструмента.
- Ионно-литиевые аккумуляторные батареи подлежат вторичной переработке. Сдайте их нашему дилеру или в местный центр вторичной переработки. В этих пунктах батареи будут подвергнуты повторной переработке или правильной утилизации.

Таблица принадлежностей











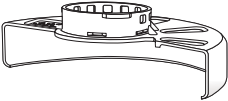

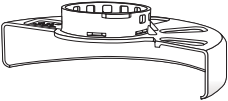
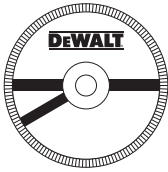

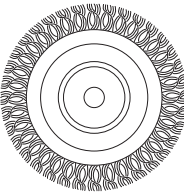

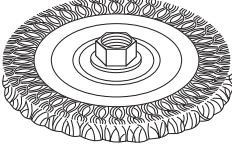
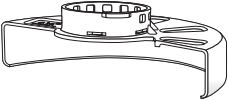

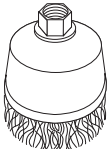

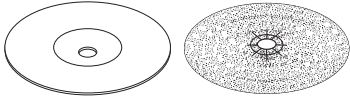
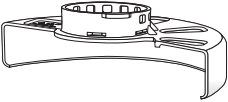
Тип ограждения	Оснастка	Описание	Как установить на шлифовальную машину
 <p>Тип 27 Ограждение</p>		Шлифовальный круг с вогнутым профилем	 <p>Ограждение тип 27</p>
		Лепестковый круг	 <p>Задний фланец</p>
		Дисковые щетки	<p>Круг тип 27 с вогнутым профилем</p>  <p>Фиксирующий фланец</p>
		Дисковые щетки с резьбовой гайкой	 <p>Ограждение тип 27</p>  <p>Дисковая щетка</p>
		Чашечная проволочная щетка с резьбовой гайкой	 <p>Ограждение тип 27</p>  <p>Проволочная щетка</p>
		Диск-подошва/наждачная бумага	 <p>Ограждение тип 27</p>  <p>Резиновый диск-подошва</p>  <p>Наждачный круг</p>  <p>Зажимная гайка</p>

Таблица принадлежностей (продолж.)

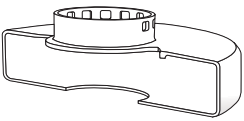
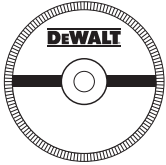
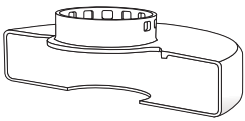
Тип ограждения	Оснастка	Описание	Как установить на шлифовальную машину
 <p>Ограждение тип 1</p>		<p>Режущий диск для каменной кладки, армированный</p>	 <p>Ограждение тип 1</p>
		<p>Отрезной круг для металла, армированный</p>	 <p>Задний фланец</p>  <p>Отрезной круг</p>
 <p>Ограждение тип 1</p> <p>ИЛИ</p>  <p>Тип 27 Ограждение</p>		<p>Алмазный отрезной круг</p>	 <p>Фиксирующий фланец</p>

EST	Tallmac Tehnika OÜ Liimi 4/2 10621 Tallinn	(+372) 6563683 remont@tallmac.ee www.tallmac.ee
	Tallmac Tehnika OÜ Riia 130 B/1 TARTU 50411	(+372) 6668510 tartu@tallmac.ee www.tallmac.ee
	Stokker AS Peterburi tee 44 11415 Tallinn	(+372) 6201111 stokker@stokker.com www.stokker.com
LV	LIC GOTUS SIA Ulbrokas Str. 1021 Riga	(+371) 67556949 info@licgotus.lv www.licgotus.lv
	Stokker SIA Krasta iela 42 LV1003 Riga	(+371) 27354354 krasta.riga@stokker.com www.stokker.com
	Visico Fastening Systems SIA Mazā Rāmavas iela 2 1076 Valdlauci, Riga	(+371) 67 452 453 (+371) 67 452 454 info@visico.eu www.visico.eu
LT	ELREMTA MASTERMANN UAB NAGLIO STR 4C 52367 Kaunas	(+370) 69840004 servisas@elmast.lt www.elremta.lt
	Stokker UAB Islandijos pl.5 LT-49179 Kaunas	(+370) 650 05730 kaunas@stokker.com www.stokker.com

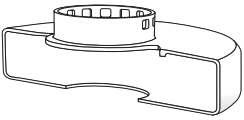
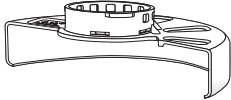
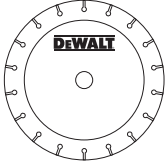
Rohkem infot lähima hoolduspartneri kohta leiate siit:

www.2helpu.com

Informāciju par tuvāko servisa pārstāvi skatiet tīmekļa vietnē:

www.2helpu.com

Informāciju apie artimiausias remonto dirbtuves rasite tinklalapyje:

www.2helpu.com

DEWALT®

Garantija

DeWALT užtikrina, kad gaminio, kuris pristatomas vartotojui, medžiagos ir (arba) jo surinkimas yra kokybiškas. Garantija yra priedas prie privačių vartotojų teisių ir jų nekeičia. Garantija galioja visose Europos Bendrijos valstybėse natėse ir Europos laisvosios prekybos zonoje.

Jei DeWALT gaminy suliūžia dėl nekokybiškų medžiagų ir (arba) surinkimo, arba, jei jis neatitinka techninių reikalavimų, 12 mėnesių laikotarpiu nuo jo įsigijimo DeWALT sutaisys arba pakels gaminį.

Garantija netaikoma, jei gedimas atsiranda dėl:

- normalaus susidėvėjimo;
- netinkamo įrankio eksploatavimo ar techninės priežiūros;
- jei variklis buvo perkrautas;
- jei gaminy sugedo dėl neįprastų dalelių, medžiagų ar nelaimingo atsitikimo;
- netinkamo maitinimo.

Garantija netaikoma, jei gaminį remontavo arba išmontavo DeWALT neįgaliotas technikas.

Garantijai pasinaudoti gaminį, užpildytą garantinę kortelę ir pirkimo įrodymą (čekį) reikia pristatyti pardavėjui arba tiesiogiai įgaliotoms remonto dirbtuvėms ne vėliau kaip per du mėnesius nuo gedimo nustatymo.

Informaciją apie artimiausias DeWALT remonto dirbtuves rasite tinklalapyje www.2helpu.com.

Garantinis talonas:

Įrankio modelis/katalogo numeris

Serijsinis numeris/datos kodas

Vartotojas

Pardavėjas

Data

DEWALT®

Garantii

DeWALT garanteerib, et toode on kliendile tarnimisel vaba materjali ja/või koostamise vigadest. Garantii lisanud erakliendi seaduslikele õigustele ning ei mõjuta neid. Garantii kehtib kõigi Euroopa Ühenduse liikmesriikide territooriumitel ja Euroopa vabakaubanduspiirkonnas.

Kui 12 kuu jooksul ostmisest esineb mõnel DeWALT tootel rike materjali ja/või koostamise vea tõttu või see on spetsifikatsiooni suhtes defektne, parandab või vahetab DeWALT toote kliendi jaoks minimaalse vaevaga.

Garantii ei kehti, kui vea põhjuseks on:

- Normaalse kulumine
- Tööriista väärkohitlemine või halb hooldamine
- Mootori ülekoormamine
- Kui toodet on kahjustanud võõrosakesed, materjal või õnnetus
- Vale toitepinge

Garantii ei kehti, kui toodet on remontinud või demonteerinud DeWALT volitusetä isik.

Garantii kasutamiseks tuleb toode, täidetud garantiikaart ja ostutõend (t ekk) viia müüjale või otse volitatud teenindajale hiljemalt kaks kuud peale vea avastamist.

Teavet lähima DeWALT teenindaja kohta leiata veebisaidilt: www.2helpu.com.

Garantiitaalong:

Tööriista mudel/katalogi number

Seerianumber/kuupäeva kood

Klient

Müüja

Kuupäev

DEWALT®

РУССКИЙ ЯЗЫК

Гарантия

DEWALT гарантирует, что данное изделие в момент поставки потребителю не содержит каких-либо дефектов материалов или сборки. Данная гарантия дополняет законные права частного потребителя и не затрагивает их каким-либо образом. Настоящая гарантия действует на территориях стран-членов Европейского Союза и в Европейской зоне свободной торговли.

Если в течение 12 месяцев с даты приобретения произошла поломка изделия DEWALT из-за некачественных материалов и/или сборки, либо изделие является дефектным в соответствии с техническими требованиями, то DEWALT отремонтирует или заменит изделие с минимальным беспокоейством для потребителя.

Гарантия не действительна, если произошла поломка вследствие:

- Нормального износа
- Неправильного использования или плохого обслуживания
- Перегрузки двигателя
- Если изделие повреждено посторонними частями, материалом или вследствие аварии
- Использования ненадлежащего источника питания

Гарантия не действительна, если изделие подвергалось ремонту или разборке лицом, не уполномоченным DEWALT.

Для того, чтобы воспользоваться гарантией необходимо предоставить: изделие, заполненную Гарантийную карту и доказательство покупки (приемки) дилеру или непосредственно уполномоченному агенту по обслуживанию не позднее двух месяцев с момента обнаружения поломки.

Информацию о ближайшем агенте по обслуживанию DEWALT можно найти на странице в Интернете: www.2helpu.com.

Гарантийный талон:

Модель инструмента / Номер по каталогу

Серийный номер / Код даты

Потребитель

Дилер

Дата

DEWALT®

LATVIŠU

Garantija

DEWALT garantē, ka produktam, to piegādājot Klientam, nav materiālu un/vai montāžas defektu. Garantija ir papildus privāti Klientu juridiskajam tiesībam un tas neietekmē. Garantija ir spēkā visās Eiropas Kopienas dalībvalstīs un Eiropas Brīvās tirdzniecības zonā.

Jā DEWALT produkts salūst materiālu un/vai montāžas trūkumu dēļ vai ja tam ir trūkumi saskaņā ar tehnisko specifikāciju, DEWALT 12 mēnešu laikā no rīķšanas datuma veiks remontu vai produkta nomaiņu, cenšoties klientam radīt iespejāmi mazāk grūtību.

Garantija nav spēkā, ja bojājums ir radies šāda iemesla dēļ:

- Normāls nolūķums
- Ieģoes nepareiza lietošana vai silķta uzturēšana
- Ja motors darbināts ar pārsīodzi
- Ja produkta bojājumu radījuši svešķermeņi, cits materiāls vai tas bojāts avārijas rezultātā
- Nepareiza strāvas padeve

Garantija nav spēkā, ja produktam gemontu vai arķori veikusi persona, kam šādam nolūķam nav DEWALT atļaujas.

Lai izmantotu garantijas tiesības, produkts ar aizpildītu garantijas talonu un rīķuma apliecinājumu (ģeku) ir jānogādā rādīdevģjam vai tieši pilnvarotģjam arķores pārstāvim vģlāķais divus mģnešus pēc trūķuma konstatģšanas.

Informāciju par tuvāķo DEWALT servisa pārstāvi meķģģiet mģģjas lapā: www.2helpu.com.

Garantijas talons:

Ieģoes modeļs/Kataloga numurs

Sģrijas numurs/Datuma kods

Klients

Pārdēvēģs

Datums